



# Transport- guide

Pakke til bedrift ekspress, Pakke til bedrift,  
Pakke levert til hentested, Pakke hjem pluss  
og Stykk- og partigods til bedrift.

**Gyldig fra 1. februar 2025**



# Vi finner nye veier for deg og dine kunder

Denne transportguiden beskriver våre pakketjenester til privat og bedriftsmarkedet, og inkluderer vilkår betingelser, sonetabell og prislister.

**Vi håper vår transportguide er til nytte for deg!**

Del 1 Pakker s. 4-20

Del 2 Stykk og partigods s. 21-36

Del 3 Tabeller og priser s. 37-178



## Bring og miljøet

Som kunde hos Bring gjør du allerede i dag et bra miljøvalg. Vi har også en strukturert og målbevisst plan for å bli enda bedre i fremtiden.

### Posten Bring har besluttet bransjeledende klimamål

Som en stor Nordisk transport og logistikk aktør vet vi at vi er en del av utfordringen og derfor også en del av løsningen. Vi ønsker å ta lederskap i vår bransje og har derfor satt ambisiøse klimamål.

Posten Bring har allerede redusert utslippene med 62% sammenlignet med 2012, nå har vi økt ambisjonen. I løpet av 2030 skal alle egneide kjøretøy være elektriske eller benytte biogass.

### Vår visjon

Posten Bring skal være en drivkraft i omstillingen til et lavutslippssamfunn. Dette innebærer at vi skal ha ambisiøse mål og realistisk plan for hvordan nå målene.

I 2021 var Posten Bring den første logistikk-aktøren i Norge til å sette vitenskapsbaserte mål i tråd med Parisavtalen. Allerede i 2023 reviderte vi disse målene og har nå bransjeledende klimamål godkjent av Science based targets. Våre mål er:

- Redusere absolutte utslipp fra egne kjøretøy og bygg med 85% sammenlignet med 2022
- Redusere absolutte utslipp fra alle varer og tjenester med 30% sammen liknet med 2022
- Redusere 90 – 95% av utslippene fra hele virksomheten for å oppnå nettonull i 2040

### Vår handlingsplan mot 2030

Posten Bring har over mange år elektrifisert våre varebiler og har over 2000 elektriske kjøretøy. Ved å sammenstille disse har over 50% av Norges befolkning distribusjon med elektriske varebiler. Fremover har vi som mål å elektrifisere distribusjon med varebil i de 60 mest folkerike kommunene. Det vil bety at vi vil nå 70 % av Norges befolkning med elektriske varebiler. Vårt mål er å elektrifisere alle egneide og innleide varebiler innen utgang av 2027.

Vi har startet omstillingen av tyngre kjøretøy og har over ca 200 elektriske lastebiler og lastebiler på biogass i drift og flere i bestilling. Vi har også etablert et nasjonalt ladenettverk for tyngre kjøretøy, og har etablert over 200 hurtigladere fra Narvik i Nord til Kristiansand i sør. På enkelte steder tilbys også vårt ladenettverk til våre

samarbeidspartnere. Vårt mål er å etablere korridorer mellom de største byene med kjøretøy på fossilfrie energikilder innen utgangen av 2026. Og alle egneide lastebiler skal være elektriske eller på biogass innen 2030.

Det viktigste tiltaket for å redusere utslipp fra vår drift er å unngå utslipp. Derfor jobber Posten Bring kontinuerlig for å optimalisere våre ruter, øke samlasting og fyllingsgrad og en moderne terminalstruktur med samlokalisering. Dette redusere kjørte kilometere og dermed utslipp. Vi benytter tog der det er mulig og omstille tyngre kjøretøy knyttet til tog for å tilby intermodale løsninger med kun fossilfrie energikilder,

Økt elektrifisering krever mer energi. Derfor etablerer vi solceller på våre terminaler, og 18 av våre terminaler i Norden er dette etablert. Vårt mål er å etablere solceller på halvparten på våre terminaler innen utgangen av 2026.

Posten Bring var den første logistikkaktøren til å utstede grønne obligasjoner. Dette er gunstige lån som må benyttes til utslippsreducerende tiltak. I

perioden 2021 til 2024 har Posten Bring utstedt 4,5 milliarder. Utfyllende informasjon om Posten Brings utslipp og våre utslippsreducerende tiltak kan leses i vår årsrapport.

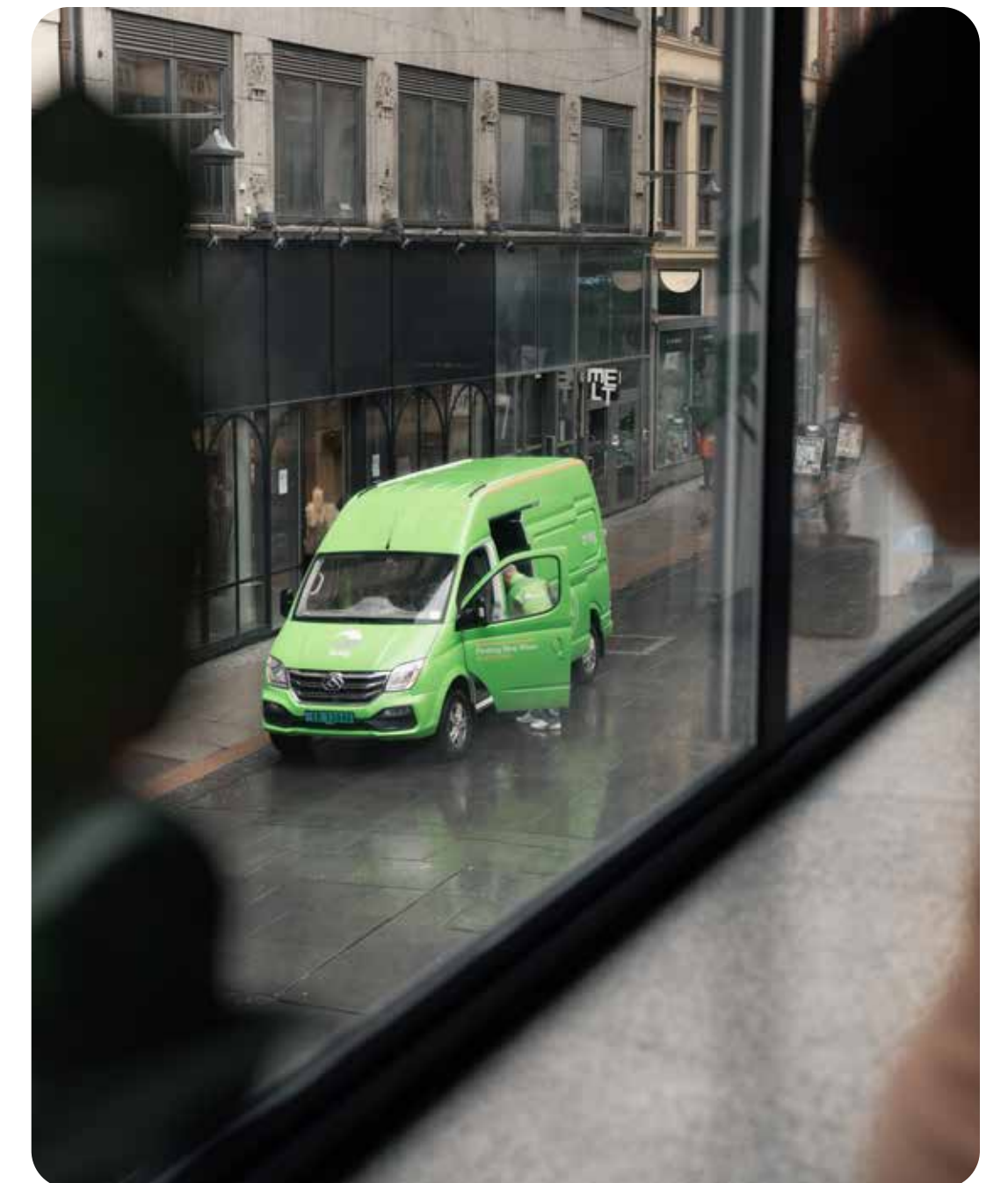

## Del 1 Pakker

### VÅRE TJENESTER

- 1.1 Tjenester s. 5
- 1.2 Tilleggstjenester s. 6
- 1.3 Tilleggsinformasjon tjenester s. 8
- 1.4 Innlevering, innhenting og utkjøring s. 10

### FORUTSETNINGER FOR TRANSPORT

- 1.5 Vilkår s. 12

### ANSVAR OG FORSIKRING

- 1.6 Kunden og Bring sitt ansvar s. 14
- 1.7 Transportvilkår s. 15
- 1.8 Reklamasjon og erstatning s. 19



## 1.1 Våre tjenester

Våre kunder har ulike behov. Derfor tilbyr vi et spekter av tjenester som dekker behovet for logistikk tjenester - fra A til Å.

### 1.1.1 E-tjenester

Transport med Bring innebærer tilgang til en rekke e-tjenester. I tillegg til integrasjon direkte med vårt IT system, tilbyr vi våre kunder Mybring, en selvbetjeningsløsning på nett, som gir deg full kontroll på dine leveranser med Bring, uansett hvor du befinner deg. Med én pålogging kan du enkelt ta ut skreddersydde rapporter og bestille pakke-, gods- og budforsendelser. Nå også med GPS koordinater for alle tjenester. Mybring er tilgjengelig hele døgnet, og det er kostnadsfritt for deg som er kunde i Bring. Våre IT-løsninger tilfredsstiller alle normer og krav gitt i felles system for identifisering av gods av 1. juli 2000 utgitt av Norstella Foundation og EAN Norge. Løsningen kommuniserer med de fleste EDI systemleverandører. Sendinger som ikke oppfyller kravene kan bli avvist, forsinket eller belastet med et tillegg. Feilmelding, utgåtte etiketter eller feil EDI- melding rettes opp av Bring. Fakturering for feil blir belastet fraktbetaler i henhold til gjeldende priser.

### 1.1.2 Pakke til bedrift

Pakker opp til 35 kg reell vekt fra bedrift til bedrift, forutsetter betjent mottak for å motta

pakken. Utlevering normalt mellom kl. 08:00-16:00.

Innlevering av pakker på Post i Butikk eller pakkeboks, for pris, se punkt 3.4.4. Ved henting kan du som kunde lage fast henteavtale eller bestille pick-up, se punkt 3.4.5.

Som standard vil dine mottakere få flere valgmuligheter; pakken kan settes igjen dersom mottaker ikke er på kontoret når sjåføren kommer, eller omdirigering. Da tilbys kunde å selv omdirigere pakken til lokalt hentested/pakkeboks. Slik kan mottaker hente pakken selv når det passer innen hentefrist. Tilleggstjenestene passer ekstra godt for små- og mellomstore bedrifter som kanskje ikke har bemannet mottak når pakken ankommer. Begge tilleggstjenestene er gratis. NB! Du som avsender kan reservere deg mot at mottaker skal få dette valget..

### 1.1.3 Pakke til bedrift ekspress

Vårt tilbud når det er viktig med rask levering av pakker inntil 35 kg reel vekt. For mer informasjon, se punkt 1.4.2.





#### 1.1.4 Pakke levert til hentested

Pakker inntil 35 kg reell vekt (til pakkeboks inntil 10 kg, ytre mål inntil 60 x 50 x 44 cm), er et avtalebasert tilbud til bedrifter/nettbutikker med privatkunder som målgruppe. Bring forplikter seg til å redusere transportens klimagassutslipp ved å benytte tog og elbil i så stor grad som mulig. Mottaker henter pakken på valgt hentested.

#### 1.1.5 Pakke hjem pluss

Pakker inntil 35 kg reell vekt som er et avtalebasert tilbud til bedriftskunder med privatkunder som målgruppe. Pakken blir levert hjem på dagtid mellom kl. 08:00-17:00 eller kveldstid mellom kl. 17:00-21:00 basert på gateadresse og postnummer. Din kunde får varsel om at pakken er på vei, og med forventet leveringsdag.

For pakker levert på kveldstid, kan kunden følge pakken underveis og får oppgitt et kortere tidsvindu for levering. Mottaker får mulighet til å endre utleveringsdato, eller å gi Posten fullmakt til å sette igjen pakke på mottakers risiko hvis ingen er hjemme ved leveringstidspunktet. Vi leverer med GPS koordinater i sporing på Mybring.

## 1.2 Tilleggstjenester pakker

Bring tilbyr tilleggstjenester som gir merverdi for kundene. Noen av disse tjenestene finner du nedenfor. Øvrige tilleggstjenester fremgår av prislister og på bring.no.

#### 1.2.1 Valgfritt hentested

Mottaker kan selv velge hvilket hentested vedkommende ønsker å hente pakken sin på. Tilleggstjenesten kan benyttes på tjenestene Pakke levert til hentested, Pakke til bedrift og Pakke til bedrift ekspress. Tjenesten er godt egnet for netthandel.

#### 1.2.2 Postoppkrav (Pakke til hentested)

Tilleggstjenesten garanterer at pakken ikke blir levert ut uten at beløpet er betalt. Passer fint for deg som har avtalt at kunden skal betale for varen du sender ut.

Om du ønsker å endre eller slette oppkravsbeløpet mens pakken er underveis, gjør du bestillingen i Mybring mot et tilleggsbeløp. Tjenesten kan også benyttes på Business Parcel Bulk, singelpakker til Færøyene og Grønland. Se punkt 3.4.6 pristillegg.

#### 1.2.3 Forenklet utlevering

Dette er en tjeneste som avsender kan be Bring sette igjen varen hos mottaker eller ved å bestille



e-varsling kan mottaker bestille forenklet utlevering uten at mottaker er til stede for å ta imot leveransen.

Tjenesten må bestilles via EDI-melding. I henhold til avtale med avsender eller mottaker, setter sjåfør igjen varen på gateplan, sjåføren signerer for at varen er levert og sikrer dermed sporbarhet på sendingen. Tjenesten innebærer at kunde aksepterer ansvarsforholdet, og fraskriver seg rett til erstatning ved skade og manko.

Forenklet utlevering anbefales ikke i større byer/ blokker med mindre Bring har mulighet til å levere varen i et lukket portrom eller lignende. Pakken må kunne plasseres slik at den ikke er i konflikt med gjeldende brannforskrifter. Det er også vel verdt å ta stilling til varens verdi, og tjenesten passer ikke på lett omsettelige varer som er enkle å ta med seg.

#### 1.2.4 Legitimasjonstjenester

Ønsker du at mottaker skal vise legitimasjon ved utlevering, kan du bestille dette gjennom EDI. Mottakeren din får varsel om at bedriften din ønsker at han eller hun skal legitimere seg på hentemelding, SMS eller epost. Tilleggstjenesten kan benyttes på alle pakketjenester.

#### Utlevering mot ID:

Legitimasjon sjekkes ved utlevering. Annen person enn mottaker kan hente pakken, men må legitimere seg for å få forsendelsen utlevert.

Kan benyttes på alle pakketjenester. For priser se punkt 3.4.1 tilleggstjenester

#### Personlig utlevering:

Kun angitt mottaker kan hente pakken – mot legitimasjon. Bruk av fullmakt er ikke mulig. Kan benyttes på Pakke til bedrift ekspress, Pakke hjem pluss og Pakke til hentested.

#### 1.2.5 Prosjekt

Vi tilbyr transport- og logistikk-løsninger tilpasset et prosjekt som er avgrenset i tid eller volum. Prises i henhold til avtale.

#### 1.2.6 Utplussing av kompetanse

I samarbeid med våre kunder analyserer vi mulige områder hvor vi kan forbedre kundens logistikk-effektivitet gjennom et utvidet samarbeid. Bring tilbyr i dag dedikert personell med utdanning og erfaring innen logistikkområdet som sammen med våre kunder analyserer og identifiserer tiltak for å bedre kundens logistikeffektivitet.

Eksempel på områder er leveranseoppfølging og ekspedisjon, transportplanlegging og gjennomføring, koordinering mot kundens lager, innkjøps- og salgsavdeling, koordinere og arrangere alle former for inn- og utgående transporter uavhengig av transportform og destinasjon.

### 1.2.7 Forsikring

Det er mulig å tegne vareforsikring for pakker. For pakker gjøres dette via EDI-melding. For mer detaljer, se bring.no.

### 1.2.8 Avtalt levering

Bestilles via EDI. Tjenesten innebærer at vi avtaler tidspunkt for utkjøring med mottaker. Prises separat.

## 1.3 Tilleggsinformasjon tjenester

### 1.3.1 Fleksløsning - gjensetting på våre tjenester

#### Gjensetting eller Omdirigering

Gjensetting innebærer at du som sender pakker til bedrifter kan gi dine mottakere tilbud om å velge at pakken settes igjen dersom ingen er tilstede på kontoret/arbeidsplassen/mottakeradressen når sjåføren kommer. Dokumentasjon på overlevering tilgjengeliggjøres via Mybring-portalen eller en lenke & kode sendt på e-post. Omdirigering innebærer at sendingen leveres til lokal Post i Butikk eller Pakkeboks, og kan hentes av mottaker der.

#### Bestilling av Gjensetting eller Omdirigering

Ingen ekstra integrasjoner er nødvendig. Tjenesten

kan bestilles i Posten-appen i Norge (Bring-appen i SE/DK), på sporingssiden og i mottakerportalen i Mybring. Avsender bestiller avsenderbestilt flex 0041 per sin vanlige booking, feks Mybring eller via en annen TA-leverandør.

Ved bestilling av transport inkluderes e-varslings, og mottaker får to valg:

**Gjensetting:** Pakken settes igjen utenfor mottakeradressen hvis mottaker ikke er tilstede,

Eller **Omdirigering:** Pakken omdirigeres til lokal Post i Butikk eller Pakkeboks. Disse tjenestene er gratis, gir miljøgevinst, kostnadsbesparelse ved færre bomturer, mindre trafikkstøy og reduserte utslipp.

#### Vilkår for Gjensetting

- Leverandøren er fri for ansvar for eventuell skade på eller tap av pakken etter levering på avtalt sted.
- Fullmakt til å sette igjen pakken på avtalt sted som er i overensstemmelse med gjeldende brannforskrifter
- Etter overlevering av sendingen er mottaker ansvarlig for den pakken.
- Kvittering sendes på SMS etter levering.
- Tilgjengelig for Pakke til Bedrift, Stykkgoods, Business Parcel, Business Parcel Bulk og Business pallet levert mellom kl. 08.00–21.00 som normalt krever signatur fra mottaker ved levering.





- Anbefales ikke i større byer eller bygårder uten lukket portrom.
- Ikke egnet for pakker som krever identifikasjon, betaling eller er temperatur-sensitive (f.eks. legemidler).
- Avsender kan sperre for muligheten til å velge Fleks
- Avsender er ansvarlig for å informere mottakeren om vilkårene for tjenestene.

### 1.3.2 Hentefrist

Hentefristen for pakker som ligger på eller postkontor innenlands er 7 dager. Pakker som ikke hentes innen fristen sendes i retur. Påminnelse blir sendt ut til mottaker etter 3 dager. Ved bruk av SMS, e-post - eller pushvarsel sendes påminnelse dag 3 og 6 etter ankomst Post i Butikk, pakkeboks eller postkontor.

Pakker som ankommer postkontor eller Post i Butikk i tidsrommet 1. til 17. juli blir ikke returnert før 1. august. I tidsrommet 23. til 31. desember returneres ikke pakker. Første returday er 3. virkedag etter nyttår.

### 1.3.3 Sendinger som går i retur

Sendinger som vi ikke får levert til mottaker vil bli returnert for oppdragsgivers regning.

### 1.3.4 Leveringspresisjon og beregning av Framføringstid

Vi har veiledende framføringstid på våre tjenester med mindre annet er oppgitt som vilkår for den

enkelte tjeneste. Fremføringstiden gjelder fra sendingen er registrert ankommet vår avsender terminal til den er levert til/tilgjengeliggjort for mottaker. Lovet utleveringstidspunkt for Pakke til bedrift ekspress finner du på Mybring.no i bookingbildet.

For øvrige tjenester måles fremføringstiden kun i antall dager. Bring tilbyr p.t. tidsløfte på Pakke til bedrift ekspress.

### Forutsetninger:

- Korrekt merking og emballering av godset, samt korrekt EDI-melding er mottatt og akseptert av Bring før vi mottar sendingen.
- Sending må være registrert på innleveringsterminal innen innleveringsfrist for den aktuelle tjenesten og terminalen. Utkjøring skjer mandag fredag normalt mellom kl. 08:00-16:00.

**Unntak:** Helg og helligdager, samt ferieperioder som ved Force majeure som f.eks. flom, ras, snøfall eller annen redusert fremkommelighet på vei eller jernbane.

### 1.3.5 Varer Bring ikke frakter

Med mindre annet er avtalt kan pakkene ikke inneholde edle metaller, verdisaker, våpen, ammunisjon, levende dyr, larver, insekter eller lignende, levninger, flyttegods, uemballert gods, tollpass sendinger eller sigaretter/tobaksvarer.





## 1.4 Innlevering, innhenting og utkjøring

Bring kan hente alle sendinger hos avsender og levere til mottaker. Sendingene er å anses som innlevert når de er scannet som innleveringsregistrert på innleveringssted eller terminal. Pakker kan leveres inn/hentes på Post i Butikk/postkontor. Det er ulike alternativer, servicenivå og tidsfrister knyttet til våre tjenester, og disse prises etter gjeldende tjenestespesifikasjoner og prislister. Dersom du bestiller opphenting av frakt for mer enn 450,- på en og samme dag og fra samme adresse, vil henting være inkludert i fraktprisen. Dette forutsetter bruk av et kundenummer og henting på samme dato. Henting med frakt under dette vil pristillegget liten innhenting tillegges frakten. Se punkt pristillegg 3.4.6.

### 1.4.1 Pakke til bedrift

Pakkene kan innleveres på Post i Butikk (mot tillegg) eller pakkeboks.

Pakker hentes og leveres primært på ett punkt i bedriften, for eksempel i resepsjonen eller på rampe. Sjøføren bærer ikke inn sendinger. Leveres til mottaker mandag-fredag innen kl. 16:00. Det gjøres to leveringsforsøk på mottakers adresse. Utføres to leveringsforsøk, vil tillegg påløpe, se prislister.

Det er mulig å bestille utlevering via Post i Butikk eller postkontor dersom mottaker ikke er tilstede ved leveringsforsøk på døren. Dette må bestilles samtidig med EDI-meldingen. Tjenesten kan utføres etter hhv. 1. eller 2. leveringsforsøk. Tjenesten prises separat og kun dersom pakkene har blitt utlevert via postkontor. Se punkt 3.4.4 Prislister Pakke til Bedrift.

Pakker med vekt over 35 kg reell vekt eller sendinger med mer enn 4 kolli kan ikke utleveres via Post i Butikk eller postkontor og vil gå i retur til avsender dersom vi ikke får levert pakkene. Dersom pakken ikke lar seg levere på døren og det er bestilt utlevering via hentested (Post i Butikk eller postkontor), varsles mottaker via hentemelding i form av brev eller SMS.

### 1.4.2 Pakke til bedrift ekspress

Pakke til bedrift ekspress pakkene kan tas med ved innhenting av andre pakketjenester når det er avtalt henting av pakker, for prioritert produksjon. Det kan også inngås egen henteavtale i tilknytning til Pakke til bedrift ekspress pakker.

Dersom Ekspress neste dag pakker hentes inn sammen med andre pakketjenester skal de skilles tydelig fra øvrige pakker for prioritert produksjon. Dette for å sikre korrekt håndtering og hurtigere fremsending. Pakke til bedrift ekspress pakker kan også innleveres på Post i butikk eller postkontor. Vær da oppmerksom på at det kan gjelde egne innleveringsfrister for denne tjenesten.

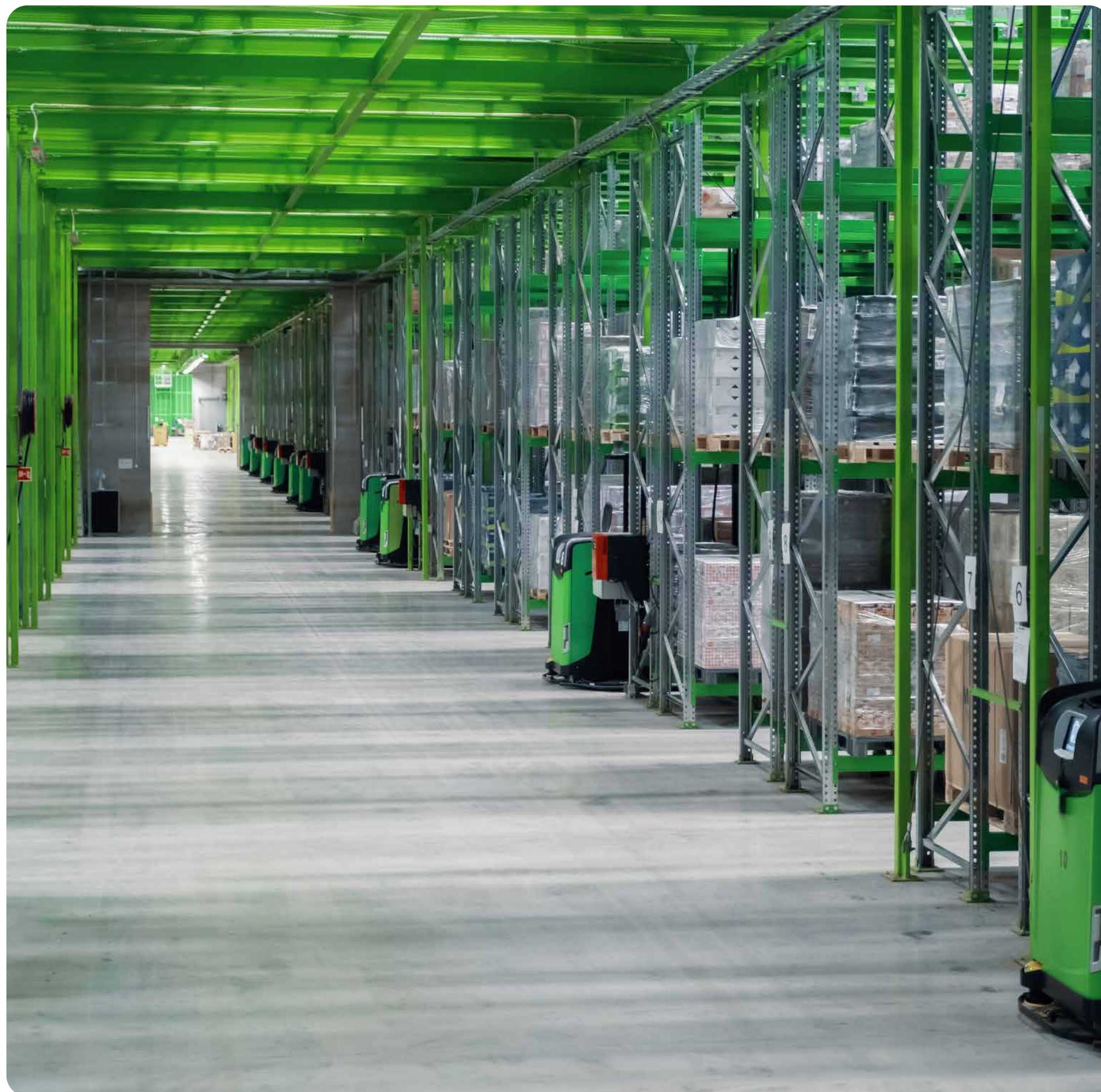

Tørris kan ikke sendes som Pakke til bedrift ekspress. Pakke til bedrift ekspress kan leveres som Pakke til bedrift til ett punkt hos mottaker. Tjenestene inkluderer ikke intern fordeling hos mottaker med levering på flere steder i bygget. Pakke til bedrift ekspress utleveres ordinært mandag til fredag innen kl. 09:00, 11:30 eller 16:00, avhengig av strekning og til postnummer. For pakker som har utleveringsfrist før kl. 09:00 gjøres et utleveringsforsøk nummer to før pakkene gjøres tilgjengelig på hentested.

Pakker med utleveringsfrist kl. 11:30 eller kl. 16:00 gjøres tilgjengelig på hentested etter første utleveringsforsøk.

#### 1.4.3 Pakke til hentested

For kunder uten henteavtale, er det mulig å innlevere på postkontor eller Post i butikk. Pakkene utleveres via postkontor, Post i Butikk eller landpostbud. Se for øvrig eget punkt om hentefrist.

#### 1.4.4 Sendinger til Svalbard og Spitsbergen

Pakker (under 35 kg, maks mål 120x60x60 cm) sendes med fly. Ved all transport med fly, gjelder egne regler for farlig gods, se punkt 1.7.1 sikkerhetsbestemmelser. Pakker som ikke kan sendes med fly, blir sendt med skip.

Pakker med netto vareverdi over NOK 5000,- må fortolles. Pakker til Svalbard må ha standard transportetikett, og handelsfaktura (evt. proforma

faktura) skal følge forsendelsen. For frakt til Svalbard er det fast tillegg til frakten. Se punkt 3.4.5 tilleggstjenester.

#### 1.4.4 Pakke hjem pluss

Pakkene kan innleveres på Post i Butikk eller postkontor mot et tillegg pr. kolli. Pakken blir levert hjem til mottaker mandag til fredag på kveldstid mellom kl. 17:00 – 21:00 i byer og tettsteder, og mellom klokken 08:00 – 17:00 øvrige steder. Se oppdatert tabell på bring.no. Vi piloterer også helg i utvalgte områder.

Din kunde får beskjed om forventet utleveringsdag i god tid, med sporingslenke, på SMS eller e-post.

Det gjøres ett leveringsforsøk på mottakers adresse, og dersom mottaker ikke er tilstede eller det ikke er bestilt at pakken kan settes igjen, blir pakken levert til kundens nærmeste hentested. Det kan bestilles to leveringsforsøk, se prisliste. Dette må bestilles samtidig med EDI melding.

#### 1.4.5 Begrensninger og hindringer vedrørende transporter

Enkelte postnummer kan ha begrenset mulighet for innhenting og utlevering, selv innenfor samme postnummer.

#### Eksempler kan være:

- Lokale bomber

- Hyttefelt
- Øyer med begrenset fergeforbindelse
- Andre geografiske områder, der Bring ikke har normal kjøre-trasè, f.eks fjellområder eller andre områder med sesongbegrensinger.

Avsendere og mottakere med adresse på slike områder må påregne avvik i framføringstiden. Der framkommelighet er redusert, kan avsender levere sendingen på innleveringssted og mottakere få sendingen utlevert på hentested.

## 1.5 Vilkår og betingelser pakker

For å sikre korrekt behandling er det viktig at forutsetningene for å benytte den enkelte tjeneste er oppfylt. Våre vilkår og betingelser er å anse som en del av avtalen for den enkelte transport.

### Gyldighet

Posten Bring AS distribuerer varer under merkenavnet Bring. Transporten utføres i henhold til de tariff, fraktberegningsbestemmelser og transportvilkår som gjelder for Bring.

Bring sine transportvilkår er regulert gjennom Nordisk Speditørforbunds alminnelige

bestemmelser (NSAB), Vegfraktavtaleloven (Lov om vegfrakt-avtaler), Sjøloven og vår Transportguide for pakker, stykk gods og partigods nasjonalt.

Bring fraskriver seg ett hvert ansvar for kundens videre bruk av data levert av Bring, enten direkte eller via 3. part. Godkjent informasjon om hver sending og kolli som forutsettes skannet i henhold til omforente standarder eller overført elektronisk er avtalen/ transportkontrakten for den enkelte forsendelse. Pakkene lastes sammen med andre forsendelser. Krav til sendingens beskaffenhet for eksempel emballasje og merking. Det er også krav til EDI-melding. Dette er beskrevet i dette dokumentet, vilkår og betingelser er i henhold til de enhver tid kjente rammebetingelser.

### 1.5.1 Merkostander

Bring forbeholder seg rett til å belaste kunden for ekstraordinære kostnader som Bring ikke kan påvirke fra det tidspunktet kostnaden påløper. Eksempler på slike kostnader kan være (men ikke begrenset til) omkjøringer som følge av veiarbeid, fergestans, togstans, force majeure eller lignende som krever endring i vår normale produksjon. Force majeure-hendelser som umuliggjør alternativfremføring er unntatt, og merkostnadene vil derfor slå inn når hendelser krever alternative framføringsløsninger som er gjennomførbare uten bruk av ekstraordinære tiltak, og ut over uheldsdagen.

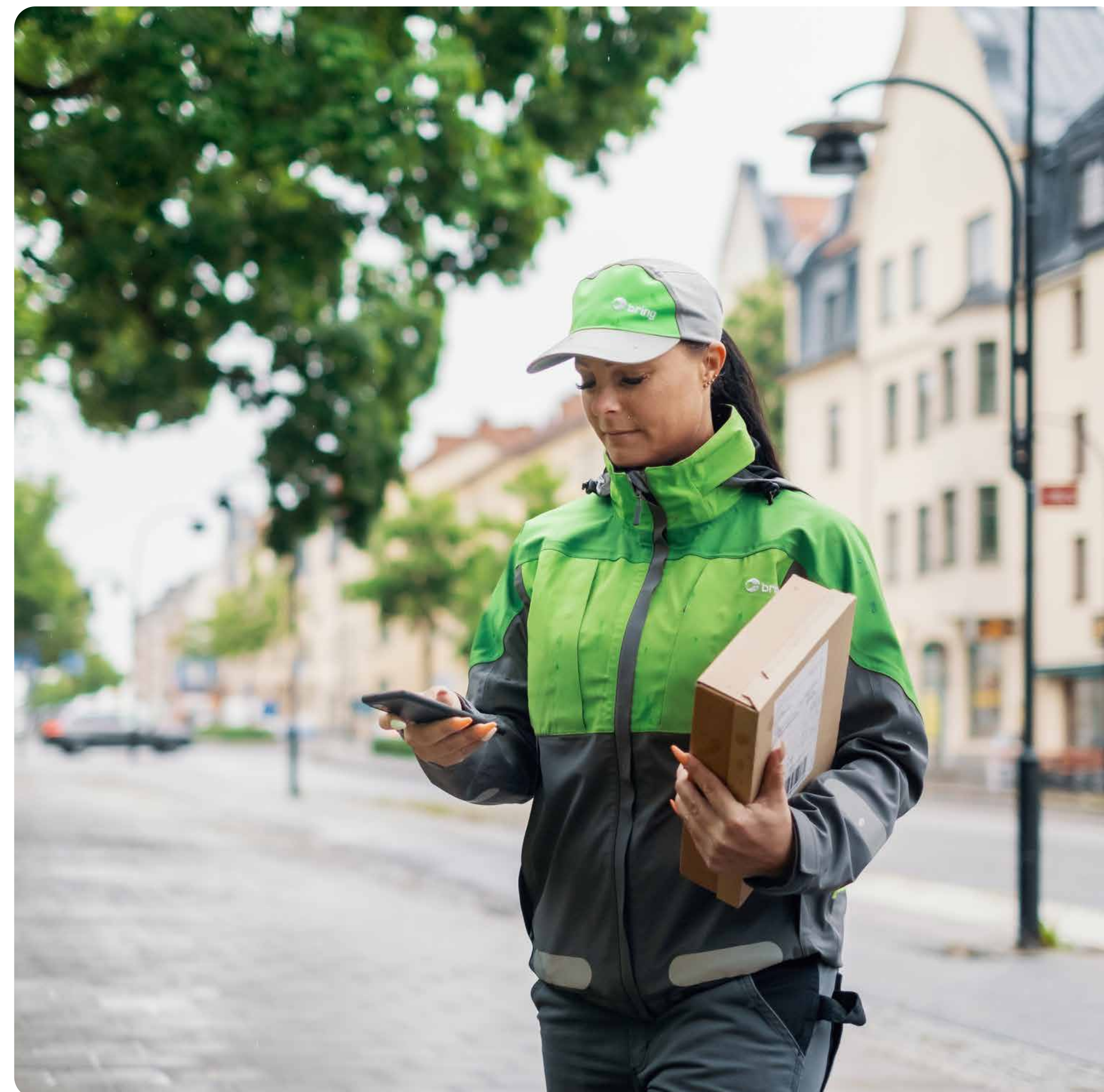

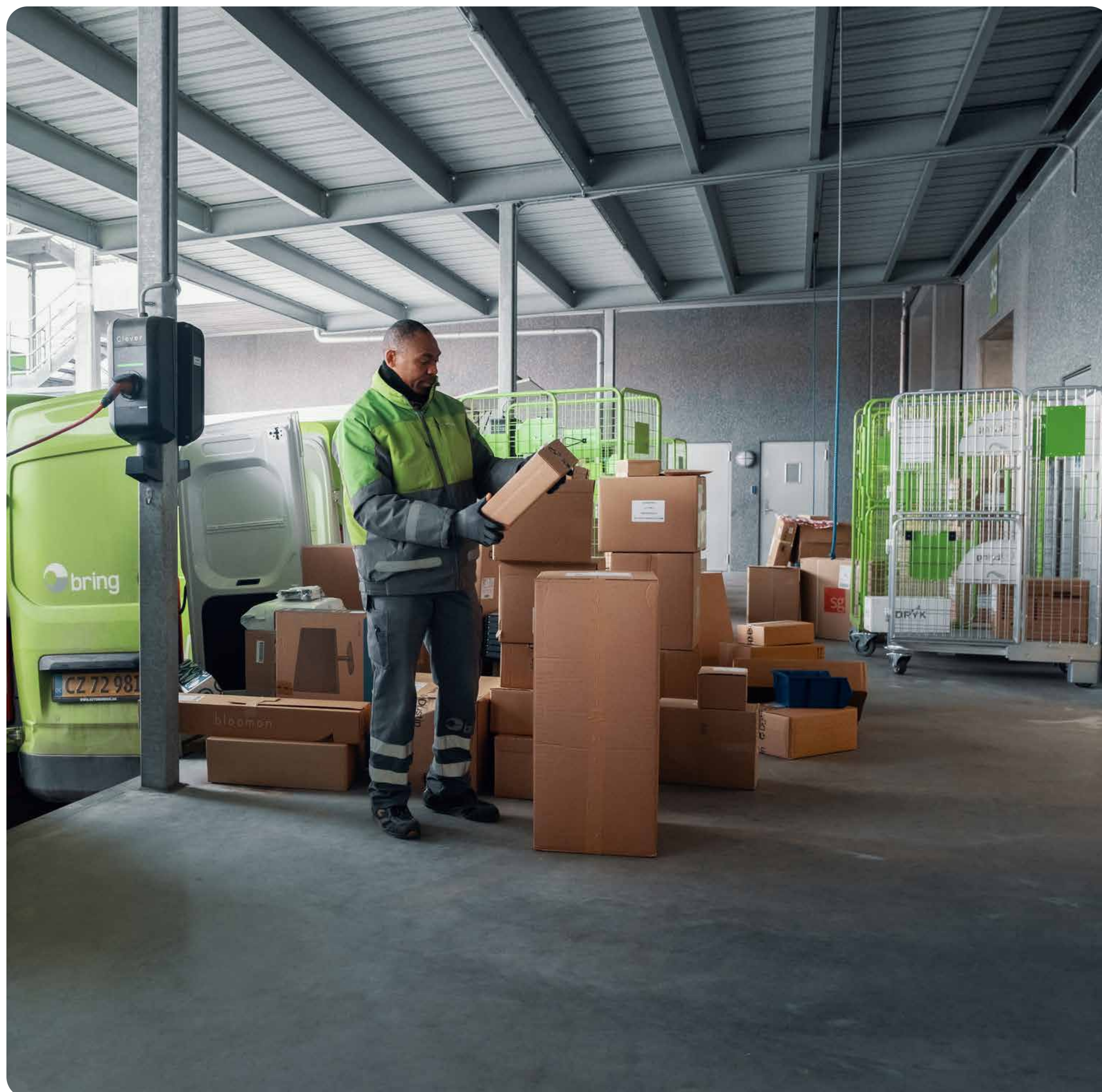

### 1.5.2 Pristillegg

Dersom Posten og Bring sine vilkår og betingelser ikke er oppfylt, blir kunde debitert for det merarbeid/merkostnader dette innebærer for Posten og Bring. Se punkt 3.4.6 pristillegg og på bring.no.

### 1.5.3 Håndteringstillegg pakker

Håndteringstillegg på pakker vil kunne bli belastet dersom et eller flere av disse kriteriene inntreffer:

- Sending som overskrider mål over 120 x 60 x 60 cm, Gjelder også bedriftspakke Pakke til bedrift ekspress
- Pakken er under minstemål (23 x 13 x 1 cm)
- Pakke er i rulleform
- Pakker ikke er emballert
- Pakker som ellers ikke kan produseres maskinelt

Se punkt 3.4.6 Pristillegg.

### 1.5.4 Feil eller manglende EDI

For å utføre transporten i henhold til gjeldende ruteplaner er Bring avhengig av at alle sendinger er forhåndsmeldt. Vi forutsetter forhåndsmelding via EDI som skal inneholde korrekt og fullstendig informasjon. Eksempler på dette er hente- og leveringsadresse og detaljer om selve sendingen. Det vil bli belastet et pristillegg for sendinger hvor EDI-informasjon ikke er mottatt iht avtale, eller den informasjon som er oppgitt er feil. Se punkt 3.4.6 pristillegg.

### 1.5.5. Forsinket EDI-melding

Det vil bli belastet et pristillegg for sendinger der EDI-informasjon ikke er mottatt i henhold til avtale og Bring må etterlyse dette. Se punkt 3.4.6 pristillegg.

### 1.5.6 Lagring av sendinger uten mottatt EDI

Dersom EDI-melding ikke er mottatt i henhold til avtale og sendingene må lagres i påvente av EDI, vil lagerleie påløpe. Se punkt 3.4.6 pristillegg.

### 1.5.7 Mangelfull emballering

Sendinger som pga. mangelfull eller feil emballering blir reparert eller må emballeres på nytt, vil få et pristillegg pr. sending. Se punkt 3.4.6 pristillegg.

### 1.5.8 Arbeid etter avtale

Utført arbeid for kunde etter avtale. Pris pr time og påbegynt 15 minutter. Sendinger tyngre enn tillatt vekt eller med ugyldig transportetikett. Kolli som veier mer enn tillatt vekt og sendinger som er merket med andre transportørers etiketter gir Bring merarbeid. Bring kontakter avsender for å avtale hvorvidt sendingen skal tilbakeleveres eller omgjøres og videresendes. Pris pr kolli/sending. Se punkt 3.4.6 pristillegg.

### 1.5.9 Manuell faktura

Utarbeidelse av manuell faktura. Pris pr stk. Se punkt 3.4.6 pristillegg.

**1.5.10 Sendingsnummer**

Bruk av feil eller gjenbruk av sendingsnummer belastes med et pristillegg pr sending med feil sendingsnummer. Bring lager nytt sendingsnummer. Se punkt 3.4.6 pristillegg.

**1.5.11 Kundenummer**

Bruk av feil kundenummer der kunde krever kreditering belastes med pristillegg. Se punkt 3.4.6 pristillegg.

**1.6 Ansvar og forsikring****1.6.1 Kundens ansvar**

Kunden skal overholde sin del av ansvaret definert i Bring sine vilkår. Dersom kunden ikke oppfyller en vesentlig del av sine plikter eller det fremgår av hans handlemåte eller av en annen alvorlig svikt i hans kredittverdighet at kunden ikke kommer til å oppfylle en vesentlig del av sine plikter, kan Bring innstille sin oppfyllelse og holde sin ytelse tilbake hvis kunden varsles om dette uten ugrunnet opphold.

Dersom en part vesentlig misligholder sine plikter etter avtalen og ikke foretar retting av plikten etter forutgående skriftlig varsel fra den annenpart, kan den ikkemisligholdende part heve avtalen.

**1.6.2 Bring sitt erstatningsansvar**

Brings erstatningsansvar er begrenset til den enhver tids gjeldende NSAB, Lov om Vegfraktavtaler, Luftfartsloven og Sjøloven.

Transportørs erstatningsansvar er begrenset til maksimum:

**Innlands Bil/jernbanetransport:** 17 SDR\*) pr. kg brutto vekt. **Innlands Sjøtransport 17 SDR eller grenseskridende sjøtransport** 2 SDR \*) pr. kg brutto vekt/ 667 SDR pr. kollo. **Grenseoverskridende bil/jernbanetransport:** 8,33 SDR\*) pr. kg brutto vekt. **Flytransport:** 26 SDR\*) pr. kg brutto vekt.

Transportørens ansvar ved forsinkelse er begrenset oppad til maksimum fraktbeløpet.

*\*SDR er en internasjonal verdimåler som brukes i transportretten. Kursen på SDR noteres hver dag og kan finnes i bankenes og avisenes valutalister.*

**1.6.3 Erstatning Pakke til bedrift ekspress**

Ved forsinkelser som skyldes Posten og Bring, refunderes fraktbeløpet. Krav om fraktrefusjon må foreligge senest 2 uker etter utlevering. Pakke til bedrift ekspress er forsikret for tap og skade for inntil 50 000,- og i tillegg følgeskader for inntil 50 000,-. Ved tap er det avsender som skal sette frem krav om erstatning og dokumentere verdien på sendingen, mens det ved skade er det mottaker som skal sette frem krav om erstatning og dokumentere verdien på sendingen.

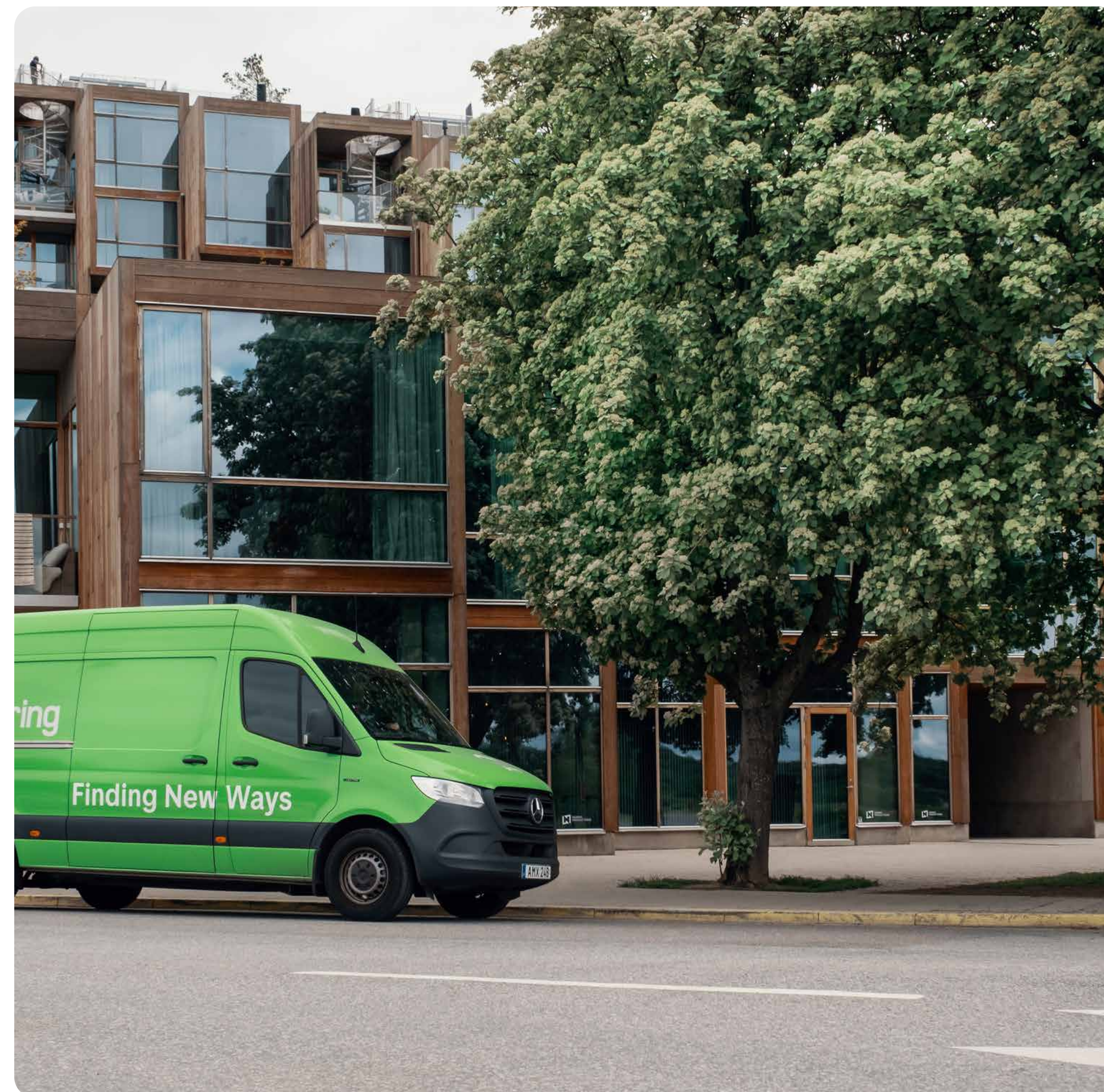

Dersom sendingen ikke er forsvarlig emballert og dette kan medvirke til tap eller skadet innhold kan krav om erstatning bli avvist.

Relevant dokumentasjon kan for eksempel være: kopi av kvittering fra kjøp av gjenstand/innhold i pakken, bilde av pakke-emballasje, eventuelt beskrivelse av påskrift/logo e.l. som kan bidra til identifisering av pakken.

Ved skade: bilde av skadet gjenstand/innhold og av indre/ytre emballasje.

Erstatning vil ikke bli utbetalt ved mangelfull eller uriktig dokumentasjon. Innholdet/emballasjen må tas vare på til saken er ferdigbehandlet.

Dersom det foreligger omstendigheter som gir grunn til å mistenke at et påstått tap ikke er reelt, kan det bli aktuelt å avslå kravet om erstatning. Slike omstendigheter kan for eksempel være at avsender tidligere har fremsatt gjentatte krav i et omfang og av en karakter som avviker fra hva som ellers er normalt, eller at avsender har fremlagt forfalsket dokumentasjon. Forsøk på svindel eller andre straffbare forhold kan bli anmeldt til politiet.

#### 1.6.4 Postens lastebur

Dersom kunden benytter trådbur som tilhører Posten Bring AS til lasting og levering av pakker kan kunden belastes med kr 5000 dersom disse

burene skades eller forsvinner når de er i kundens varetekt.

#### 1.6.5 Forsikring

Kjøp av transport inkluderer ikke forsikring, med mindre det er særskilt avtalt for den enkelte sending. For kjøp av forsikring, se punkt 1.2.7 forsikring.

#### 1.6.6 Framføringstider

Våre framføringsplaner angir veiledende framføringstider. Framføringstidene finnes i Mybring. Tjenester med tidsløfte er Pakke til bedrift ekspress.

## 1.7 Øvrige transportvilkår

#### 1.7.1 Sikkerhetsbestemmelser

Fremføring av pakker er underlagt offentlige sikkerhetsbestemmelser. Avsender plikter å sikre at innholdet i forsendelsen er forskriftmessig pakket og merket, og at det er tillatt fremsendt i samsvar med gjeldende sikkerhetskrav for den aktuelle transporten. Pakker som for deler av strekningen skal befordres med fly, skal sikkerhetskontrolleres.

Dette kan innebære at forsendelsen må åpnes av sikkerhetskontrollør for nærmere undersøkelse. Sikkerhetskontrollen utføres

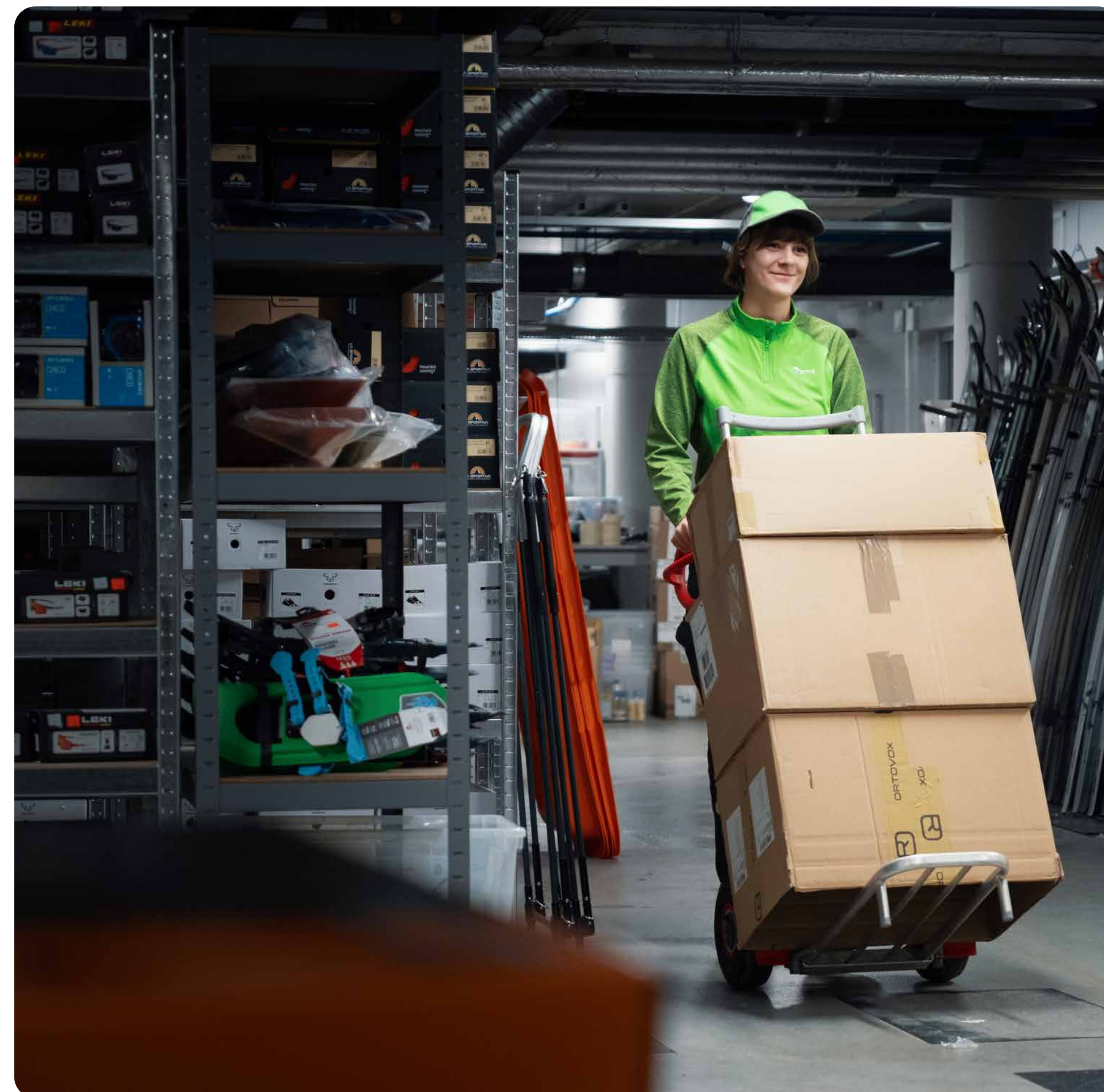



av en autorisert tredjepart etter instruks fra luftfartsmyndighetene. Posten og Bring plikter å følge det til enhver tid gjeldende regelverk for transport og sikkerhet, og hefter ikke for forsinkelser, eller følgeskader grunnet forhold knyttet til forsendelsens beskaffenhet eller omstendigheter som faller utenfor Postens og Bring kontroll.

Der ovennevnte forhold omfatter Pakke til bedrift ekspress pakker kan sendingen bli returnert til avsender, stoppet i påvente av opphenting av avsender, eller flyttes fra flytransport til landtransport (bil/tog) hvis det skulle være hensiktsmessig fremføringsmetode. Bring forbeholder seg retten til å ta disse vurderinger, særskilt på sendinger som skal transporteres med fly – hvor disse kontrolleres fra ekstern sikkerhetsoperatør godkjent av Luftfartstilsynet. For mer info vedrørende forsendelser på fly, se [bring.no](http://bring.no).

Posten og Bring plikter å følge det til enhver tid gjeldende regelverk for transport og sikkerhet, og hefter ikke for forsinkelser, eller følgeskader grunnet forhold knyttet til forsendelsens beskaffenhet eller omstendigheter som faller utenfor Posten og Bring sin kontroll.

#### 1.7.2 Pakkene kan ikke inneholde

Pakker som sendes med Bring kan kun inneholde begrensede mengder farlig gods, i henhold til ADR. For Pakke til bedrift ekspress kan pakkene

heller ikke inneholde begrensede mengder. For mer detaljer se [www.bring.no](http://www.bring.no).

Kunden er ansvarlig for å påse at godset lovlig kan fraktes i henhold til internasjonale konvensjoner eller lovgivningen i det landet godset fraktes i, til og fra. Bring frakter ikke varer som ikke er tillatt solgt eller distribuert i Norge. For øvrige bestemmelser vedrørende farlig gods, se del 2. Stykk og partigods, punkt 2.2.2 farlig gods.

#### 1.7.3 Vekt og volumberegning

Det er sendingens totale mål og vekt, inklusive emballasje, som legges til grunn for beregning av pris. Bring forbeholder seg retten til å korrigere til riktig vekt og mål som grunnlag for beregning av pris for tjenestene. Fraktberegning bestemmes av fraktberegningsvekt, som er den høyeste vekten av volumvekt og reell vekt. Største lengde, bredde og høyde på sendingen avgjør volumet. En fast faktor for å omregne volum til vekt er definert for våre pakketjenester.

Ved å benytte denne omregningen finner du volumvekt:  $L(dm) \times B(dm) \times H(dm) /$  omregningsfaktor. Frakten beregnes alltid etter den beregningsmåte som gir den høyeste beregningsvekt.

#### 1.7.4 Fraktberegning

Frakten beregnes særskilt for hvert kolli. Med en sending forstås de kolli som angis ved et sendingsnummer eller fraktbrev for fremføring



fra en avsender til mottaker. En sending kan bestå av ett eller flere kollier. Alle kollier i en sending skal leveres Bring samme dag. Alle kostnader skal som hovedregel betales av avsender, som skal ha godkjent kreditt og kundenummer.

### 1.7.5 EDI og merking

Riktig merking og korrekt EDI-melding sikrer at alle sendinger får riktig behandling. I tillegg til tydelig og korrekt merking, jfr. Bring sin til enhver tid gjeldende spesifisering, skal merkingen være i samsvar med EDI-melding. Kun etiketter godkjent av Bring aksepteres, fortrinnsvis Norsk EDIPRO standard.

Strekkode skal, avhengig av innhold, være av symbologi GS1-128 ihht. EAN/UCC-standard, Code 128 ihht. EN 799, X-modul minimum 0,375 mm, høyde minimum 27 mm. Lesbarhet skal være tilfredsstillende etter CEN standard EN1635. Kvalitet minimum ANSI B.

**For at etikettene skal være lesbare i alle ledd av logistikk-kjeden er det viktig å være klar over følgende:**

- EDI-melding må oversendes Bring før de aktuelle sendingene blir hentet eller innlevert til Bring/Brings partner
- Etikettene skal være lett synlig på alle kollier
- Etikettene må ikke brettes rundt et hjørne
- Etikettene bør ikke overtrekkes med plastfolie, med mindre folien ligger glatt inntil etiketten

- Det må ikke stropes over strekkoder på etikettene
- For å sikre lesbarhet skal etiketten være slett
- Enkelte av våre tjenester stiller krav til særskiltmerking
- Etiketter skal settes på kolliets naturlige oppside, dersom vekten er under 35 kg
- Strekkodekarakter A-B

Våre IT-løsninger tilfredsstillende alle normer og krav gitt i felles system for identifisering av gods av 1. juli 2000 utgitt av Norstella Foundation og EAN Norge.

Løsningen kommuniserer med de fleste EDI systemleverandører.

Sendinger som ikke oppfyller kravene kan bli avvist, forsinket eller belastet med et tillegg. Feilmelding eller feil EDI-melding rettes opp av Bring. Fakturering for feil blir belastet frakttbetaler i henhold til gjeldende priser. Se del 3, punkt 3.4.6 pristillegg.

### 1.7.6 Emballering

Det er avsenders ansvar å sørge for at innholdet i en forsendelse er forsvarlig emballert (innpakket). Emballasjen må være solid og tilpasses de varene som skal fraktes. Skjøre varer må være omgitt av støtdempende materiale, slik at det kan fange opp trykk og støt og beskytte innholdet.

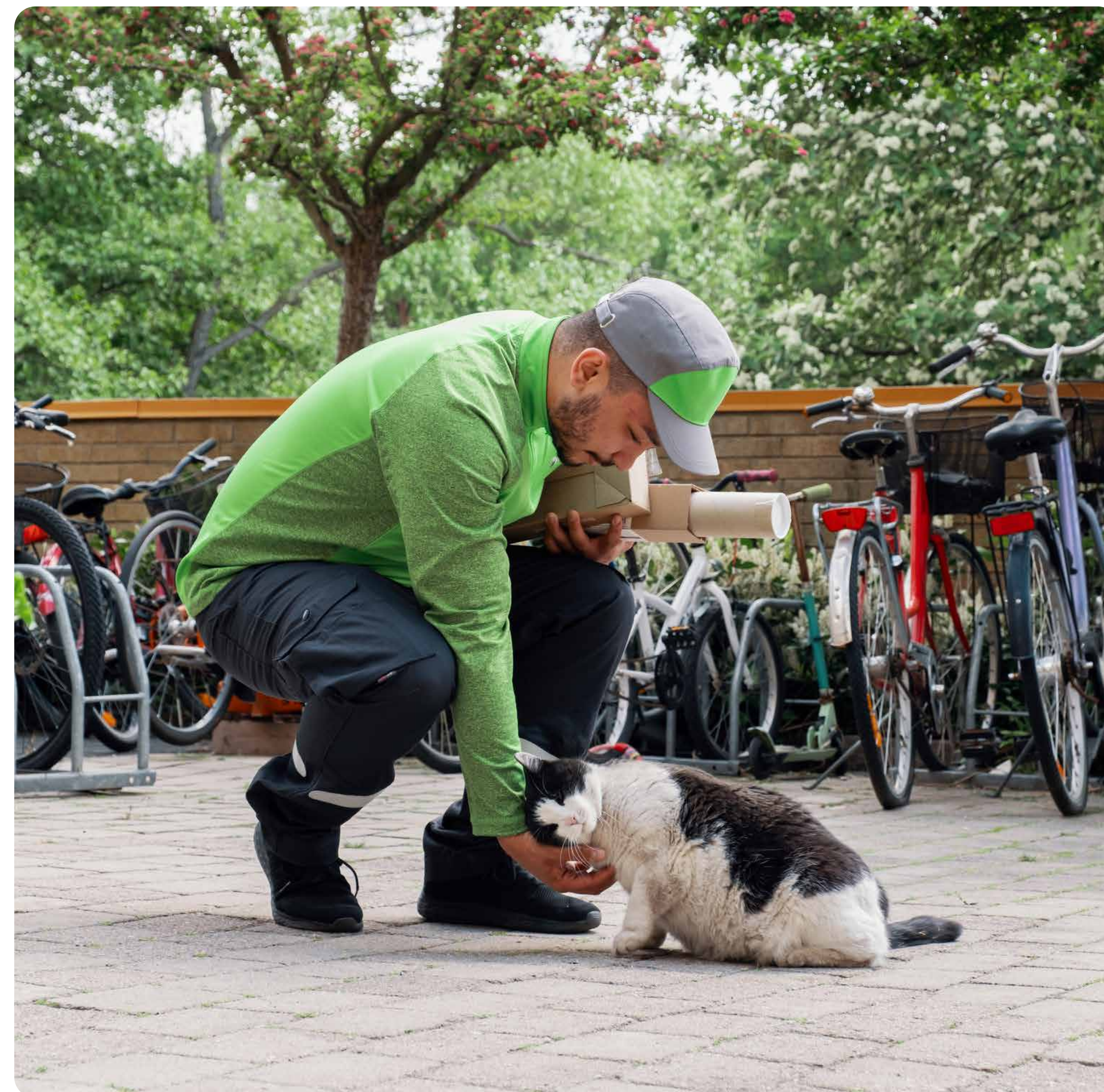

Emballasjen skal være av en slik beskaffenhet at varene tåler å lastes sammen med andre forsendelser.

**Vi gjør oppmersom på følgende:**

- Varens originalemballasje er ikke egnet som transportemballasje.
- Bring erstatter ikke skader som har oppstått på grunn av for høy eller for lav temperatur. Dersom man sender varer som ikke tåler frost må man sende varene med Stykkgoods til bedrift med tilleggstjenesten frostfritt.
- Varer som for eksempel motorer skal tømmes for flytende innhold.
- Forsendelser plassert på pall skal være plastret, stroppet eller emballert på en slik måte at det er best mulig sikret mot skade, og at det holder seg samlet på pallen under hele transporten.

Fakturering for feil blir belastet fraktbetaler i henhold til gjeldende priser. se for øvrig pakkeguiden på [bring.no/radgivning/pakkeguide](http://bring.no/radgivning/pakkeguide).

**1.7.7 Betalingsbetingelser**

For kunder uten avtale om faktura/kreditt skal frakten forhåndsbetales. Alle innleverte oppdrag kan faktureres. Det er mulig å bestille transport av både pakker og gods på [www.mybring.no](http://www.mybring.no), og betale med kort.

**1.7.8 Kreditt**

Etter nærmere avtale gis det normalt inntil 10

dagers kreditt og en avtalt kredittgrense. Kreditt og kredittgrensen bortfaller ved enhver form for betalingsmislighold. Ved forsinket betaling beregnes forsinkelsesrente i henhold til Lov om renter ved forsinket betaling.

Posten og Bring beregner purregebyr for purring og inkassovarsel i henhold til standard lovgivning, som er 1/10 del av gjeldende rettsgebyr.

Alle nye kunder vil bli kredittvurdert av Posten og Bring, og gjenpartsbrief om at dette har skjedd sendes kunden.

**1.7.9 Faktura**

Alle oppdrag hvor det er innrømmet kreditt betales etter faktura og skal være Bring i hende innen forfallsdato. Alle innsigelser mot fakturaen skal være tatt opp skriftlig med Bring innen 8 dager etter mottakelse av fakturaen. Ved betalingsmislighold regnes også ikke forfalte fakturaer som forfalt, og kan inndrives sammen med forfalte krav. Posten og Bring har rett til å motregne sitt tilgodehavende med krav som kunden har mot Posten og Bring. Kunden kan ikke motregne eller holde tilbake penger som er forfalt selv om det er reklamert på frakt, skade eller manko.

Dersom avtalt kredittgrense er overskredet, betalingsmislighold eller nedjustert kredittverdighet, kan Posten og Bring stoppe kundens forsendelser ta pant i kundens gods. I

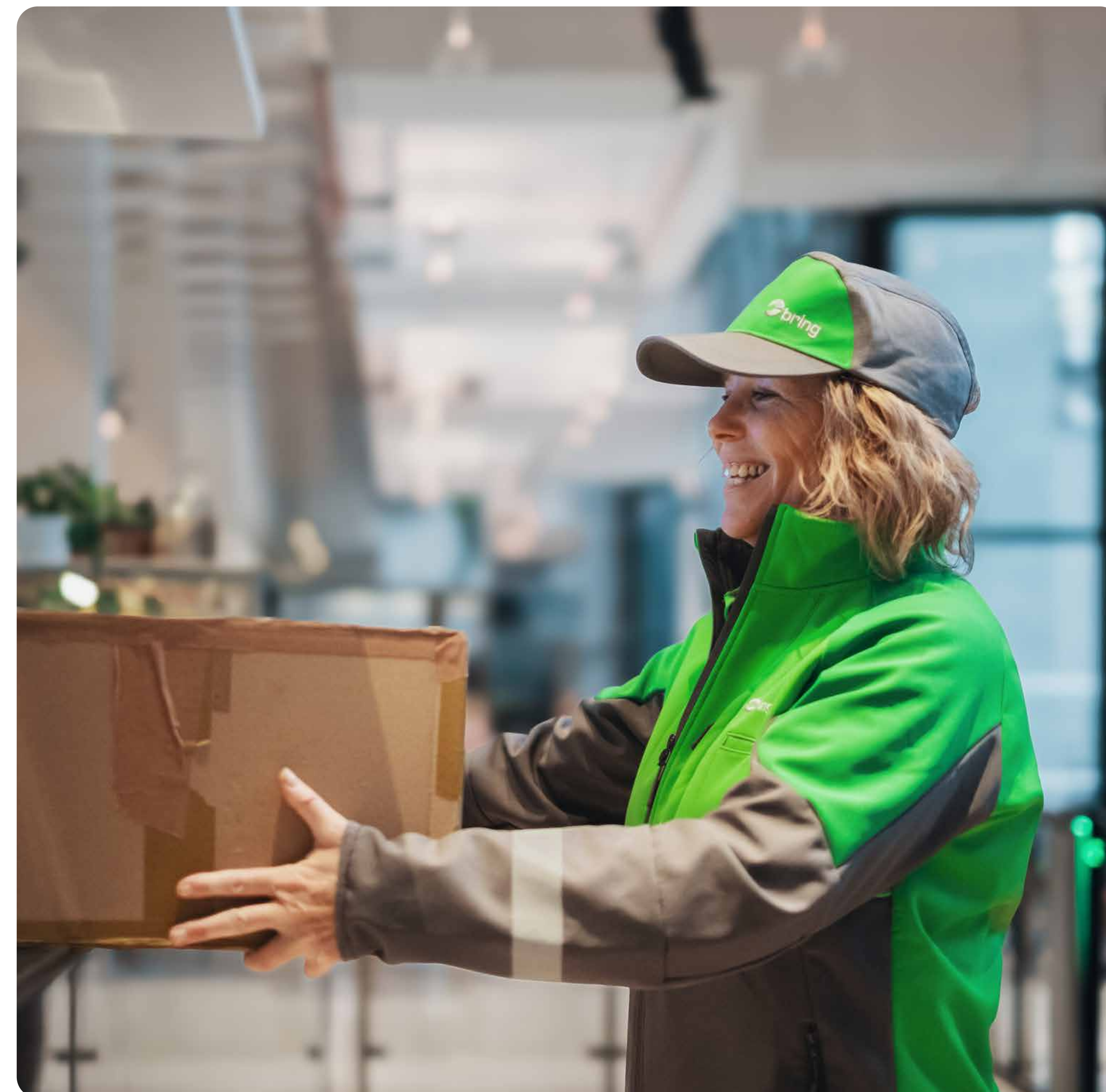



de tilfeller kredittverdigheten blir nedjustert kan kunden tilbys ny avtale om kreditt mot sikkerhet. Posten og Bring fastsetter sikkerhetsbeløpet. Fakturakopi med spesifikasjoner er tilgjengelig for våre kunder i Mybring. Kopi av fraktbrev eller annet underbilag fremskaffes ved forespørsel eller etter avtale.

#### 1.7.10 Purregebyr

Bring har rett til å motregne/holde tilbake penger som er forfalt selv om det er reklamert på frakt, skade eller manko. Purregebyret følger inkassoloven og til enhver tid gjeldende satser. Standard rutine for purring/ inkasso benyttes ved ubetalte faktura.

Purregebyret er fastsatt ved lov og er alltid 1/10 av det til enhver tid gjeldende inkassosats. Inkassosatsen justeres hvert år av Justisdepartementet. Prises pr. faktura.

#### 1.7.11 Drivstofftillegg

Som en variabel del av prisen legger vi på drivstoff-tillegg for pakker. Tillegget oppdateres månedlig og du finner til enhver tid gjeldende tillegg på bring.no.

#### 1.7.12 Bomavgift

Sendinger vil bli belastet med et variabelt tillegg for å dekke kostnadene knyttet til bom. Informasjon om dette finner du på bring.no.

#### 1.7.13 Pristillegg for feiladresserte pakker

Feil leveringsadresse vil si bruk av postnummer til postboks eller ugyldig postnummer. Se del 3, 3.4.6 pristillegg.

#### 1.7.14 Varer i transitt

Tollmyndighetene krever at opplysning om godsets innhold (varetype) skal være opplyst ved grensepassering (transitt). Bring retter seg etter de krav tollmyndighetene stiller, og krever at kunde/avsender opplyser om dette i EDI-melding.

Eksempler på godkjente varetyper kan være; kontorartikler, dagligvarer, industrivarer, eller mer presise varetyper som klær, papir etc. Rubrikk 35 i EDI-meldingen skal uten unntak inneholde ovennevnte. Det er oppdragsgivers ansvar å gi Bring de nødvendige opplysninger. Bring er fritatt ethvert ansvar hvis det oppstår forsinkelser grunnet manglende opplysninger.

## 1.8 Reklamasjon og erstatning

Brings erstatningsansvar er begrenset til den enhver tids gjeldende NSAB, Lov om Vegfraktavtaler, Luftfartsloven og Sjøloven. Skade/manko/delmanko som oppdages ved utlevering skal noteres på fraktbrevet ved utlevering av både sjåfør og mottaker. Ved

fraktbrevløse sendinger skal tilsvarende noteres på og registreres i sjåførens håndterminal.

Dersom skaden ikke er synlig utvendig må det uten ugrunnet opphold og senest 7 kalenderdager etter mottak, reklameres til Bring sin kundeservice (Reklamasjonsavdeling).

Vi gjør oppmerksom på at det er mottakers ansvar å kontrollere sendingen før det blir signert som mottatt. Dersom det er gitt kvittering på transportdokumentet, eller kunde har notert navn på display i håndterminal uten anmerkning, skal det legges til grunn at godset ved utlevering var i den stand transportdokumentet angir.

Det skal ikke utstedes faktura til Posten/Bring i reklamasjonsaker, men det fremsettes et skriftlig krav via Mybring.

**Opplysninger:** Sendingsnummer samt en kort redegjørelse om hendelsesforløp.

**Dokumentasjon:** Kopi av handelsfaktura, dokumentasjon på varens verdiforringelse, reell vekt på skadet gods.

Det må også vedlegges bilder som tydelig viser indre og ytre emballasje, hele varen, samt selve skaden. Ved større omfattende skader, må godset oppbevares trygt, slik at godset kan besiktiges av takstmann/forsikringselskap for vurdering.

Godset må sikres mot ytterligere skade/manko.

Reklamert gods og emballasje må oppbevares inntil saken er ferdig behandlet. Reklamasjon skal fremmes av fraktbetaler (den som har betalt frakt til Bring). For tjenester med tidsløfte er særskilte betingelser angitt i tjenestespesifikasjon.

Transportørens erstatningsansvar ved skade/manko er begrenset til maksimum:  
**Innlands Bil/jernbanetransport:** 17 SDR\*)  
 pr. kg brutto vekt. **Innlands Sjøtransport**  
**17 SDR eller grenseskridende sjøtransport:**  
 2 SDR\*) pr. kg brutto vekt / 667 SDR pr. kollo.  
**Grenseoverskridende bil/jernbanetransport:**  
 8,33 SDR\*) pr. kg brutto vekt. **Flytransport:** 26  
 SDR\*) pr. kg brutto vekt.

Transportørens ansvar ved forsinkelse er begrenset oppad til maksimum fraktkost.

For øvrig reguleres ansvaret i henhold til enhver tid gjeldende lovverk. Ved speditøroppdrag reguleres ansvaret etter NSAB 2015 (Nordisk Speditør Forbunds Alminnelige Bestemmelser, unntatt §27c, lagring), CMR konvensjonen, Haag-Visby konvensjonen, Warszawa konvensjonen.

*\*SDR er en internasjonal verdimåler som brukes i transportretten. Kursen på SDR noteres hver dag og kan finnes i bankenes og avisenes valutalister.*

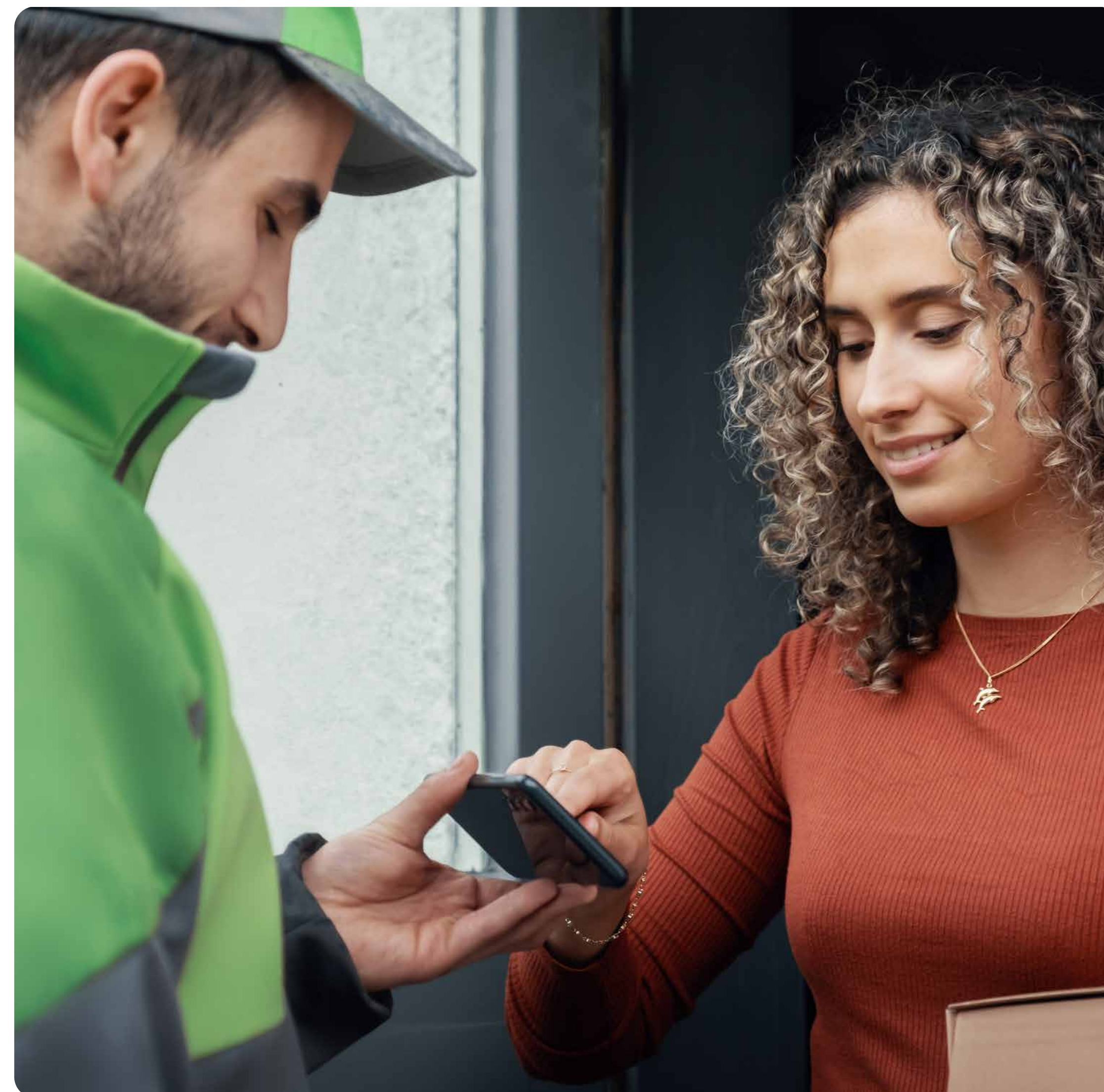

## Del 2 Før 7, Stykk- og partigods levert til bedrift

### VÅRE TJENESTER

- 2.1 Tjenester s. 22
- 2.2 Tilleggstjenester - Pristillegg s. 23
- 2.3 Tilleggsinformasjon tjenester s. 25
- 2.4 Innhenting og utkjøring s. 26

### FORUTSETNINGER FOR TRANSPORT

- 2.5 Forutsetninger for transport av Stykk- og Partigods s. 28
- 2.6 Vekt og volumberegning s. 30
- 2.7 Ansvar og forsikring s. 31
- 2.8 Betalingsvilkår s. 32
- 2.9 Reklamasjon og erstatning s. 33
- 2.10 Spesielle bestemmelser s. 34



## 2.1 Tjenester

Har du behov for tilpasset innhenting eller ekstra tidlig utlevering? Bring tilbyr et spekter av tjenester som dekker våre kunder sitt logistikkbehov.

### 2.1.1 Stykkgoods til bedrift

- Sendinger med vekt 1-9999 kg mellom bedrifter dør til dør
- Vi benytter vårt landsdekkende nettverk med moderne terminaler
- Hentes og leveres mellom kl: 08:00 og 16:00

### 2.1.2 Pall til bedrift

En stykkgoods tjeneste for deg som har standard paller

- Hentes og leveres mellom kl: 08:00 og 16:00
- Godset skal være plastret på standard pall 80 x 120 cm, og maks høyde er 2,20 m
- Maks vekt 800 kg pr pall
- Inntil 12 paller per sending
- Går mål eller vekt utover egenskapene for tjenesten beregnes det et tillegg på +50 % av palleprisen på den/de pallene som er for store (overdimensjonert pall)
- Vi benytter vårt landsdekkende nettverk med moderne terminaler

### 2.1.3 Partigods til bedrift

- Sendinger med fraktberegnet vekt fra 3500 kg pr. sending

- Dør-dør direkte transport
- Dialog med befrakter via pre-booking

### 2.1.4 Før 7 til bedrift

- Over natt forsendelser som er levert hos mottaker før kl. 07
- Krever egen avtale
- Gjelder levering fra/ til definerte adresser
- Levering i henhold leveringsinstruks
- Maks vekt per kolli 400 kg
- Maks vekt per sending 2500 kg
- Maks lengde 2,4 meter
- Kolli under 35 kg kan måle inntil 6 meter

Før7 leveres ut om natten uten mottakers signatur som innebærer følgende reklamasjonsregler: Skulle det på en Før7 forsendelse være skade som ikke er synlig for sjåfør må mottaker melde fra snarest og senest innen 4 timer regnet fra mottakers åpningstid. Skaden må dokumenteres med bilde mv og meldes til avsender som igjen melder dette til Bring uten unødig opphold.

Det er ikke tidsgaranti på tjenesten Før 7.



### 2.1.5 Retur stykk gods fra bedrift

Gjelder kun dersom opprinnelig sending er sendt med Bring, og hele eller deler av leveransen skal returneres. Hentes på opprinnelig mottakers adresse. Henting skjer på ytterdør for mindre sendinger og på rampe/bakkeplan for større sendinger. En enkel ordning hvor bedriften din betaler returfrakt.

Tjenesten bestilles som en egen sending, og dersom du ønsker det kan Bring merke godset for deg. Vi tar da med etikett til avsender. Henting tidligst neste dag. Spesialgods er ikke mulig på denne tjenesten.

### 2.1.6 E-tjenester

Transport med Bring innebærer tilgang til en rekke e-tjenester. I tillegg til integrasjon direkte med vårt IT system, tilbyr vi våre kunder Mybring, en selvbetjeningsløsning på nett, som gir deg full kontroll på dine leveranser med Bring, uansett hvor du befinner deg. Med én pålogging kan du enkelt ta ut skreddersydde rapporter og bestille pakke-, gods- og budforsendelser. Nå også med GPS koordinater for alle tjenester. Mybring er tilgjengelig hele døgnet, og det er kostnadsfritt for deg som er kunde i Bring.

Våre IT-løsninger tilfredsstill alle normer og krav gitt i felles system for identifisering av gods av 1. juli 2000 utgitt av Norstella Foundation og EAN Norge. Løsningen kommuniserer med de fleste EDI systemleverandører.

Sendinger som ikke oppfyller kravene kan bli avvist, forsinket eller belastet med et tillegg. Feilmelding eller feil EDI-melding rettes opp av Bring. Fakturering for feil blir belastet fraktbetaler i henhold til gjeldende priser.

## 2.2 Tilleggstjenester stykk- og partigods

Bring tilbyr tilleggstjenester som gir merverdi for kundene. Noen av disse tjenestene finner du nedenfor. Øvrige tilleggstjenester fremgår av prislister og på bring.no.

### 2.2.1 Spesialgods:

#### Sendinger:

- Der ett av kolliene har vekt mer enn 1200 kg eller har en langside som måler 2,4 m eller mer
- Har to sider som hver måler 2 m eller mer
- Ikke fast fremføringstid
- Krever egen avtale
- Tillegg i pris, se punkt 3.5.5 pristillegg
- Gyldig for stykk gods til bedrift, pall til bedrift og partigods til bedrift

### 2.2.2 Farlig gods

- Farlig gods kan sendes som stykk gods og partilast. Se punkt 2.10
- Egne bestemmelser og ansvar for avsender



(oppdragsgiver) og transportør må følges.

Se nærmere vilkår 2.10

- Egne dokumenter og egen merking
- Tillegg i pris, se punkt 3.5.4
- Gyldig for stykkgoods til bedrift og partigods til bedrift

### 2.2.3 Frostfritt

- Mot et pristillegg kan kunden bestille tilleggstjeneste frostfritt. Tjenesten er uten temperaturgaranti. Likevel sørger vi for at lastbæreren holder sendingen frostfri med en temperatur over 0 grader celsius.
- Dette gjelder i vinterhalvåret oktober – mars.
- For å sikre korrekt materiell er driftsopplegget noe begrenset og lengre fremføringstid må påberegnes
- Krever egen booking og merking av alle kolli
- Tillegg i pris se punkt 3.5.4
- Gyldig for Stykkgoods til bedrift, pall til bedrift og partigods til bedrift

### 2.2.4 Forenklet utlevering

En tjeneste der Bring setter igjen varen hos mottaker uten at mottaker er tilstede for å ta imot leveransen. Tjenesten må bestilles via EDI-melding. I henhold til avtale med avsender, setter sjåfør igjen varen på gateplan, sjåføren signerer for at varen er levert og sikrer dermed sporbarhet på sendingen. Bring sender SMS ved utlevering.

Tjenesten innebærer at kunde aksepterer den risiko som medfølger i forhold til ansvarsforhold,

og fraskriver seg rett til erstatning ved skade og manko. Ikke alle adresser i Norge er egnet for å hensette varer, noe sender må ta stilling til. Forenklet utlevering anbefales ikke i større byer/ blokker med mindre Bring har mulighet til å levere varen i et lukket portrom eller lignende. Det er også vel verdt å ta stilling til varens verdi, og tjenesten passer ikke på lett omsettelige varer som er enkle å ta med seg. Farlig gods sendinger kan ikke benytte tjenesten forenklet utlevering.

### 2.2.5 Prosjekt

Vi tilbyr transport- og logistikk-løsninger tilpasset et prosjekt som er avgrenset i tid eller volum. Prises i henhold til avtale.

### 2.2.6 Avtalt levering

Bestilling av tjenesten skal skje via EDI. Tjenesten faktureres fraktbetaler. Tjenesten innebærer at Bring kontakter mottaker ved ankomst på utkjøringsterminal for å avtale levering med mottaker. Levering vil bli avtalt mellom mottaker og lokal utkjøringsterminal. Avtalen kan avvike fra normal veiledende framføringstid og inngår ikke i kvalitets-rapportering. Sjåfør vil også ta kontakt med mottaker ca 30-60 minutter før leveransen skjer. Tjenesten forutsetter at forhåndsmeldt EDI inneholder korrekt mottakerinformasjon og det stilles krav til mobilnummer ved bestilling. Lagerleie vil bli fakturert fraktbetaler fra og med 3 virkedag dersom levering er avtalt så langt fram i tid (5 virkedager utenfor sentrumsnærestrøk).







Bring vil forsøke å ta kontakt med mottaker 3 ganger for å avtale levering. Deretter vil godset sendes i retur etter 7 dager dersom kontakt ikke er oppnådd. Avtalt levering med mottaker kan også utføres og vil bli fakturert fraktbetaler dersom følgende gjelder:

- Ubetjent gateadresse, som for eksempel enkeltpersonsforetak, byggeplass, gårdsbruk, eller tilsvarende steder der det ikke er fast bemanning eller varemottak mellom kl. 08:00-16:00
- Sendinger der vi må oppnå kontakt med mottaker eller avsender, kontakter Bring for å nærmere avtale levering slik at man unngår flere leveringsforsøk eller manglende levering

#### 2.2.7 Lagerleie

Hvis kontakt med mottaker ikke oppnås skal mottaker forsøkes kontaktet på nytt dag 2 etter at godset har ankommet distribusjonsterminal. Dersom ikke sendingen er hentet eller utkjørt i løpet av 2 arbeidsdager etter at Bring har avtalt levering, påløper det lagerleie f.o.m. dag 3. Se punkt 3.5.5 pristillegg.

#### 2.2.8 Utsveksling av EUR-paller

Palleutveksling tilbys ikke.

## 2.3 Tilleggsinformasjon tjenester

### 2.3.1 Sendinger som går i retur

Sendinger som vi ikke får levert til mottaker vil bli returnert for oppdragsgivers regning.

### 2.3.2 Leveringspresisjon og beregning av framføringstid

Vi har veiledende framføringstid på våre tjenester med mindre annet er oppgitt som vilkår for den enkelte tjeneste. Framføringstiden gjelder fra sendingen er registrert ankommet vår avsenderterminal til den er levert til/ tilgjengeliggjort for mottaker, og måles i hele dager.

Forutsetninger er at korrekte data er kommet til Bring ihht. vilkår for aktuell tjeneste og at alle kolli er forskriftsmessig emballert og merket. Utkjøring skjer mandag-fredag normalt mellom kl. 08:00-16:00.

#### Unntak:

- Helg og helligdager, samt ferieperioder som f.eks. jul, påske og sommer
- Levering av stykk gods til privatperson, eller bedrift der Bring må avtale utkjøring
- Tilleggstjenestene spesialgoods, varmegods og farlig gods
- Force majeure som f.eks. flom, ras, snøfall eller annen redusert fremkommelighet på vei eller jernbane

### 2.3.3 Sendinger til Svalbard og Spitsbergen

Vi har lang tradisjon og erfaring med håndtering av forsendelser til og fra Svalbard, og har samlet vår ekspertise i Tromsø. Vår avdeling i Tromsø hjelper deg dersom du har spørsmål om transport til Svalbard. For ytterligere informasjon og priser, ta kontakt med oss på [tromso.support@bring.com](mailto:tromso.support@bring.com).

Svalbard regnes som tollmessig tredjeland. Stykk- og partigods skal alltid fortolles, og krever derfor forhåndsvarsling og tollbehandling. Handelsfaktura (evt. proforma faktura) skal følge forsendelsen. Mangelfull dokumentasjon vil kunne medføre forsinkelse og ekstra kostnader. Hos Bring i Tromsø lages det ny forsendelse med egen pris for bl.a. frakt og tollbehandling fra Tromsø til Svalbard.

#### Sjøloven gjelder for sjøtransport.

Det innebærer egne regler for forsikring av godsforsendelser til Svalbard. Gods sendes med skip. Bring benytter M/S «Norbjørn» for transport av stykk- og partigods. M/S «Norbjørn» har høy isklasse, 70 tons kranløft, store luker og godt rom- og dekkskapitet. I tillegg har båten frysekapitet, varme og kjøll i containere.

Større partilaster kan samordnes eller skipes direkte fra andre havner i Norge.

## 2.4 Innhenting og utkjøring

### 2.4.1 Innhenting og utkjøring av Stykkgoods til bedrift, Pall til bedrift, Før 7 til bedrift og Retur stykkgoods fra bedrift

Dersom fraktkostnaden er over 450,- per tjeneste på en og samme dag og fra samme adresse, er henting inkludert i fraktprisen. Dette forutsetter bruk av et kundenummer og henting på samme dato. Henting med frakt under dette vil pristillegget liten innhenting tillegges frakten. Se punkt 3.5.5 pristillegg.

#### Det tilbys følgende:

- Henting på faste dager til faste tider med avtalt volum
- Henting etter forhåndsbooking

En sending kan bestå av ett eller flere kolli. Alle kolli i en sending skal leveres Bring samtidig. Sendingen er å anses som innlevert når de er scannet som innleveringsregistrert på hentested eller terminal. Bookingfrist for henting av Stykkgoods samme dag er normalt før kl. 11:30 innenfor nærområdet til våre terminaler. For tjenestene Før 7 og retur gjelder egne lokale hentefrister. Har du henteadresse utenfor nærområdet må du påberegne henting neste arbeidsdag, eventuelt noe lenger frem i tid. Levering i henhold til transportplan / framføringstider.

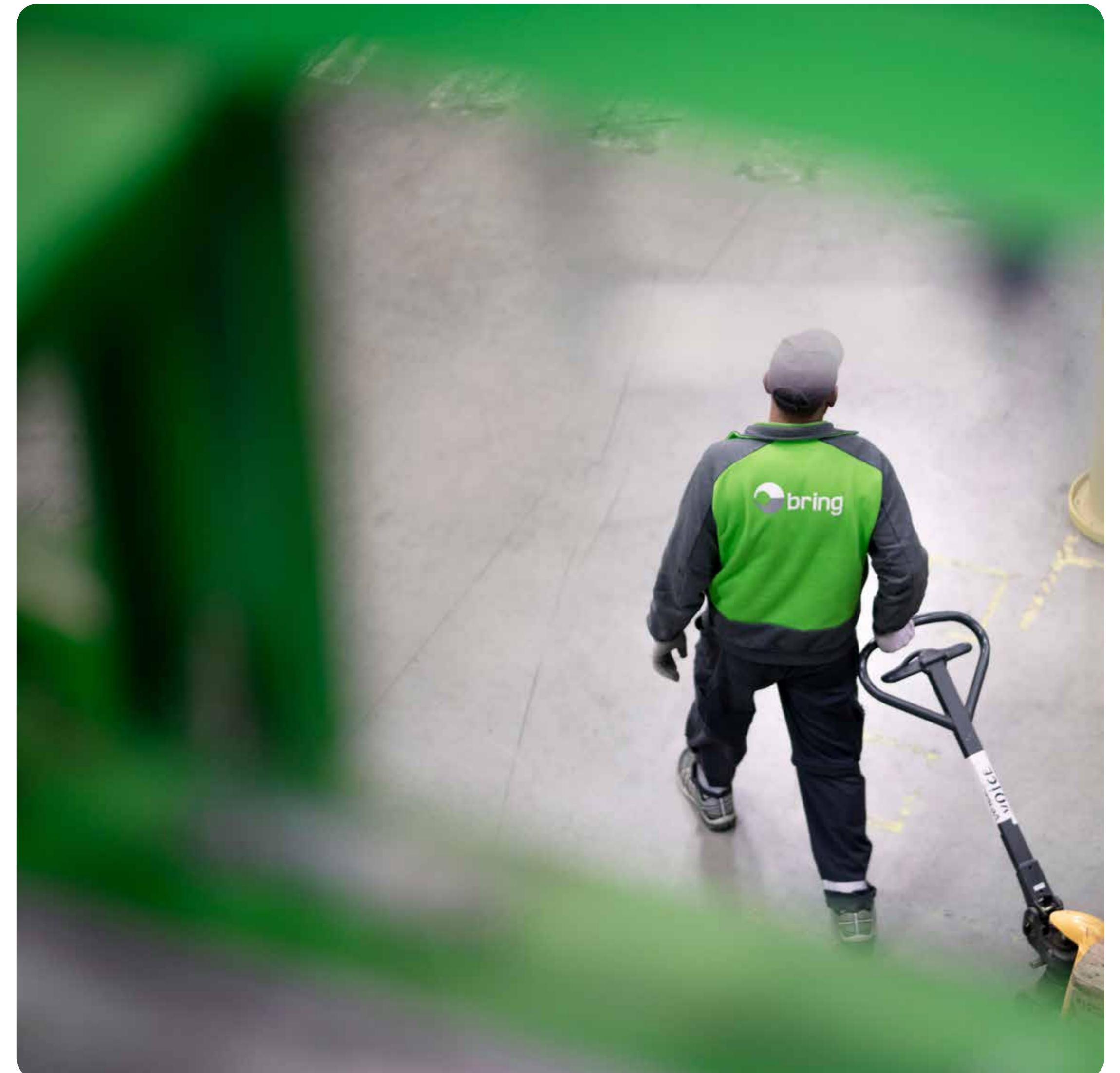

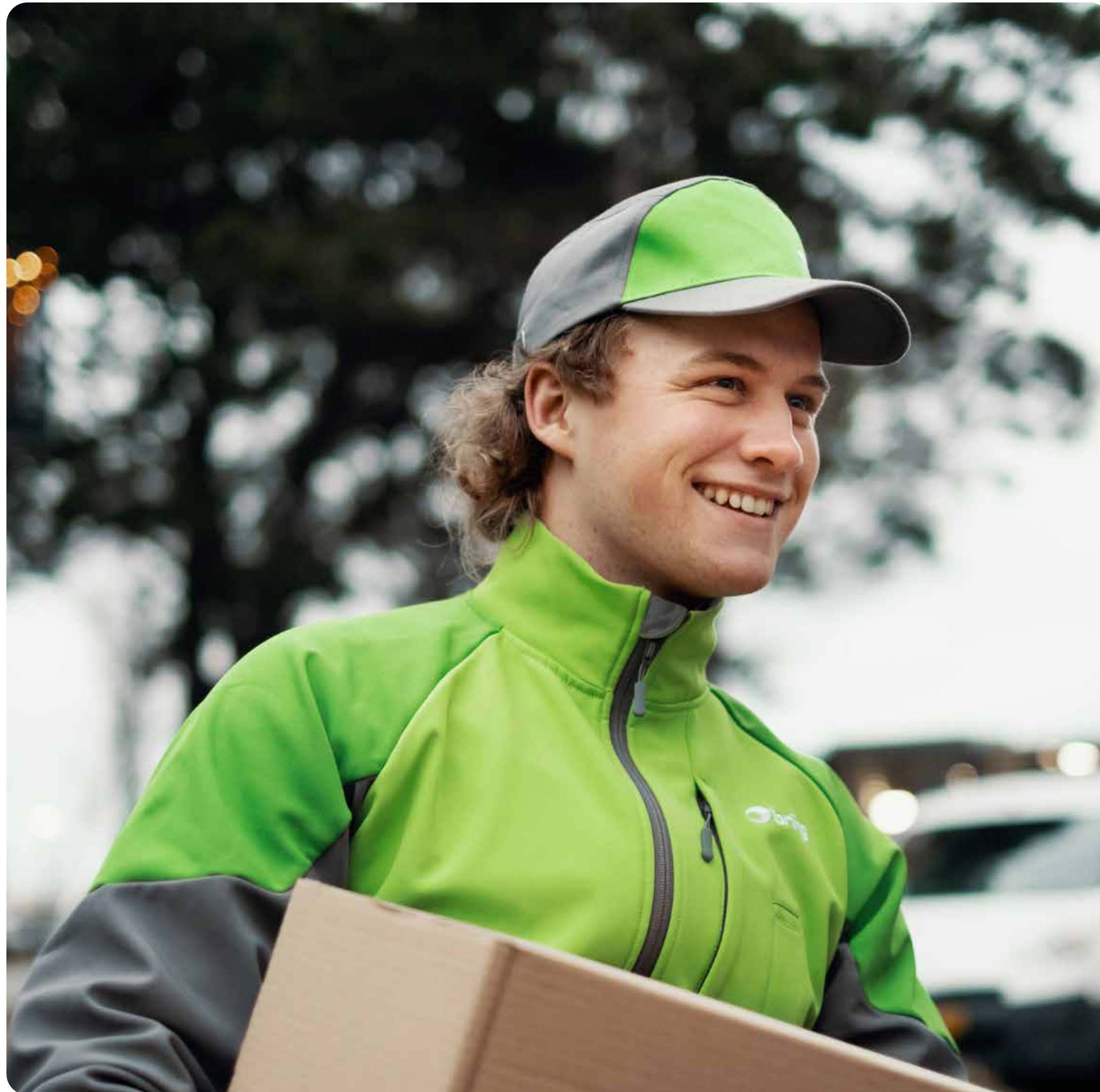

Levering til adresser utenfor normal trasè, kan medføre lenger leveransetid og/eller ekstra kostnader.

#### **2.4.2 Varene hentes og leveres på gate eller rampenivå**

Det forutsettes at forholdene er slik at henting og utkjøring kan gjennomføres med ordinært distribusjonsmateriell. Det er kundens ansvar å tilrettelegge for henting og levering av varer med vårt tilgjengelig materiell, levering med jekketralle og inntil 18 pallers bil med løftelem. Utkjøring og henting til spesielle tidspunkter, til og fra bedrifter med adresse i kjøpesentra, innendørs i butikker, restauranter, kiosker etc. utføres etter på forhånd avtalt tidspunkt og sted. Levering skjer normalt mandag til fredag innen kl. 16:00.

#### **2.4.3 Partigods til bedrift**

Partigods skal kunne fremføres direkte fra avsender til mottaker uten omlasting. Minstevekt for partigods er 3500 kilo fraktberegnet vekt (10,5 m<sup>3</sup>). Partigods skal forhåndsbookes til og bekreftes av befrakter for at oppdraget skal være akseptert av Bring. Detaljert sendingsinformasjon skal normalt overføres elektronisk via EDI. Sendinger over 3500 kg som ikke er forhåndsbooket og bekreftet av befrakter vil bli priset og fremført ihht ordinære stykkgodsbetingelser. Dersom det viser seg at det ikke er mulig å utføre transporten med Brings oppsatte materiell vil ekstrakostnader bli belastet

betalende kunde. For eksempel forhold på avsender- eller mottakersted, behov for løftelem, kran, åpent tak eller annet som ikke var forutsatt da oppdraget ble akseptert.

Bookingfrist for partilaster er kl. 14.30 dagen før sendingen skal lastes om ikke annet er avtalt. Levering av partilaster skjer normalt mellom kl. 08.00 – 16.00 på hverdager. Om ikke annet er avtalt vil det kunne beregnes ekstra framføringstid sammenlignet med enhver tid gjeldene framføringsplan for stykkgoods.

#### **2.4.4 Bomtur og flere utleveringsforsøk**

I tilfeller der mottakeren nekter å motta godset, eller det oppstår hindring for utlevering, innhenter Bring forholdsordre hos oppdragsgiveren. Hvis forholdsordre ikke er mottatt innen 7 dager fra utstedelsesdato, returneres forsendelsen automatisk for oppdragsgiver sin regning og risiko. Det gjøres to leveringsforsøk. Utføres to leveringsforsøk, vil pristillegg påløpe.

#### **2.4.5 Begrensninger og hindringer vedrørende transporter**

Enkelte postnummer kan ha begrenset mulighet for innhenting og utlevering, selv innenfor samme postnummer.

#### **Eksempler kan være:**

- Lokale bommer
- Hyttefelt
- Øyer med begrenset fergeforbindelse

- Andre geografiske områder, der Bring ikke har normal kjøre-trasè, f.eks fjellområder eller andre områder med sesongbegrensinger

Bring forbeholder seg retten til å belaste fraktbetaler for tillegg til frakten i slike tilfeller.

Der ekstrakostnader kan påløpe, blir dette så langt det er mulig opplyst om før selve henting- eller leveringen finner sted. Eventuelle tilleggskostnader blir fakturert oppdragsgiver. Avsendere og mottakere med adresse på slike områder må påregne avvik i framføringstiden. Der framkommelighet er sterkt redusert, eller krever særskilt materiell, kan hente- eller leveringsadresse være en annen enn faktisk adresse. Eksempel kan være levering på fergekai på landsiden. For spesialgods sendinger, vil bruk av ekstraordinært utstyr (f.eks kranbil) kunne påvirke omfang av ovennevnte punkter.

For farlig gods sendinger, kan avvik forekomme grunnet krav til framføring av farlig gods. For frostfrie sendinger, vil vi normalt ha egen ordning for dette i vinterhalvåret (oktober – mars). Bring forbeholder seg retten til å fakturere kunden for urimelig tidsforbruk og/eller ventetid ved lasting eller lossing.

## 2.5 Forutsetninger for transport av stykk- og partigods

For å sikre korrekt behandling er det viktig at forutsetningene for å benytte den enkelte tjeneste er oppfylt. Våre vilkår og betingelser er å anse som en del av avtalen for den enkelte transport.

### Gyldighet

Posten Bring AS distribuerer varer under merkenavnet Bring. Transporten utføres i henhold til de tariffene, fraktberegningsbestemmelser og transportvilkår som gjelder for Bring. Bring sine transportvilkår er regulert gjennom Nordisk Speditørforbunds alminnelige bestemmelser (NSAB), Vegfraktavtaleloven (Lov om vegfraktavtaler), Sjøloven og vår Transportguide for pakker, stykk gods og partigods nasjonalt. Det tas forbehold om endringer i rammebetingelsene. Betingelser kan endres av Bring med 1 måneds varsel. Med forbehold om trykkfeil. Bring fraskriver seg ett hvert ansvar for kundens videre bruk av data levert av Bring, enten direkte eller via 3. part.

### 2.5.1 Vilkår

Godkjent informasjon om hver sending og hvor alle kolli forutsettes skannet i henhold til omforente standarder eller overført elektronisk, er avtalen/ transportkontrakten for den enkelte forsendelse. Sendingene lastes sammen



med andre forsendelser. Dette stiller krav til emballasje og merking.

### 2.5.2 Infrastrukturtillegg

Bring forbeholder seg rett til å belaste kunden for ekstraordinære kostnader som Bring ikke kan påvirke fra det tidspunktet kostnaden påløper. Eksempler på slike kostnader kan være (men ikke begrenset til) omkjøringer som følge av veiarbeid, fergestans, togstans, force majeure eller lignende som krever endring i vår normale produksjon.

Force majeure hendelser som umuliggjør alternativ fremføring er unntatt, og merkostnadene vil derfor slå inn når hendelser krever alternative framføringsløsninger som er gjennomførbare uten bruk av ekstraordinære tiltak, og ut over uhellsdagen.

### 2.5.3 Pristillegg

Dersom Posten og Bring sine vilkår og betingelser ikke er oppfylt, blir kunde fakturert for det merarbeid/merkostnader dette innebærer for Posten og Bring. For mer informasjon, se prislister og bring.no.

### 2.5.4 Gods vi ikke frakter

Med mindre annet er avtalt kan godset ikke inneholde edle metaller, verdisaker, våpen, ammunisjon, levende dyr, larver, insekter eller lignende, levninger, flyttegoods, tollpass sendinger eller sigaretter/tobakksvarer.

### 2.5.5 Bomavgift

Stykk- og partigods sendinger vil bli belastet med et variabelt tillegg for å dekke kostnadene knyttet til bom. Informasjon om dette finner du på bring.no.

### 2.5.6 Drivstofftillegg

Som en variabel del av prisen legger vi på drivstofftillegg for stykk- og partigods. Tillegget oppdateres månedlig og du finner til enhver tid gjeldende tillegg på bring.no.

### 2.5.7 Merking

Riktig merking og korrekt EDI-melding sikrer at alle sendinger får riktig behandling. I tillegg til tydelig og korrekt merking, jfr. Bring sin til enhver tid gjeldende spesifisering, skal merkingen være i samsvar med EDI-melding. Kun etiketter godkjent av Bring aksepteres, fortrinnsvis Norsk EDIPRO standard.

#### For at etikettene skal være lesbare i alle ledd er det viktig å være klar over følgende

- EDI-melding må oversendes Bring før de aktuelle sendingene blir hentet eller innlevert til Bring/Brings partner
- Etikettene skal være lett synlig på alle kollo
- Etikettene må ikke brettes rundt et hjørne
- Etikettene bør ikke overtrekkes med plastfolie, med mindre folien ligger glatt inntil etiketten
- Det må ikke stropes over strekkoder på etikettene





- For å sikre lesbarhet skal etiketten være slett
- Enkelte av våre tjenester stiller krav til særskilt merking

### 2.5.8 Emballering og sikring

Det er avsenders ansvar å sørge for at innholdet i en forsendelse er forsvarlig emballert (innpakket) og sikret. Emballasjen må være solid og tilpasses de varene som skal fraktes. Skjøre varer må være omgitt av

støtdempende materiale, slik at det kan fange opp trykk og støt og beskytte innholdet. Emballasjen skal være av en slik beskaffenhet at varene tåler å lastes sammen med andre forsendelser.

Stykkgoods som kan rulle, med store dimensjoner og høy egenvekt, skal alltid plasseres liggende og sikret til pall, eller de kan transporteres i en annen egnet lastbærer.

Alle kolli med en beskaffenhet som gjør at den kan komme i bevegelse må særskilt sikres.

#### Vi gjør oppmerksom på følgende:

- Varens originalemballasje er ikke egnet som transportemballasje
- Bring erstatte ikke skader som har oppstått på grunn av for høy eller for lav temperatur. Dersom man sender varer som ikke tåler frost må man benytte tilleggstjenesten frostfritt for Stykkgoods til bedrift
- Varer som for eksempel motorer skal tømmes for flytende innhold

- Forsendelser plassert på pall skal være plastret, stropet eller emballert på en slik måte at det er best mulig sikret mot skade, og at det holder seg samlet på pallen under hele transporten

Fakturering for feil blir belastet fraktbetaler i henhold til gjeldende priser. se for øvrig pakkeguiden på [bring.no/radgivning/pakkeguide](http://bring.no/radgivning/pakkeguide).

## 2.6 Vekt og volumberegning

### 2.6.1 Fraktberegning

Frakten beregnes særskilt for hver sending. Med en sending forstås de kolli som angis ved et sendingsnummer eller fraktbrev for fremføring fra en avsender til mottaker. En sending kan bestå av ett eller flere kolli. Alle kolli i en sending skal leveres Bring samtidig. Det er sendingens totale vekt/volum som danner grunnlag for beregning av pris for den enkelte sending.

Avsender er ansvarlig for at vekt og mål er korrekt angitt for den enkelte sending. Bring forbeholder seg retten til å kontrollere, og ved feil korrigere til riktig vekt og mål som grunnlag for beregning av pris for tjenestene. Endring kan medføre fraktprisendringer, samt et tillegg. Fraktberegning bestemmes av fraktberegnings-vekt, som er den høyeste vekten av volumvekt og reell vekt. Største lengde, bredde og høyde på sendingen

avgjør volumet. En fast faktor for å omregne volum til vekt er definert for ulike tjenester. Ved å benytte denne omregningen finner du Volumvekt:  $L(dm) \times B(dm) \times H(dm) / \text{omregningsfaktor}$ . For alle sendinger over 1000 kg rundes vekten opp til nærmeste 100 kilo.

Frakten beregnes alltid etter den beregningsmåte som gir den høyeste beregningsvekt. Se punkt 3.2 Omregningsfaktor.

### 2.6.2 Kollitillegg for stykkgoods til bedrift

4 kolli inkludert i standard leveranse. Dersom en stykkgodssending har 5 eller flere kolli, vil det påløpe ett tillegg på 3 % av netto kundefrakt til og med 8 kolli og 3,5 % for sendinger med 9 eller flere kolli.

### 2.6.3 Særskilte beregningsregler

#### Lastemeter:

For sendinger som på grunn av form eller emballasjens art er vanskelig å stue og samlaste med andre sendinger, beregnes frakten på bakgrunn av det lasterommet godset krever (2000 kg pr lastemeter). En lastemeter er 1 meter multiplisert med bilens bredde og høyde.

#### Pallplass:

Sendinger som er lastet på pall, og som ikke kan lastes sammen med andre sendinger fraktberegnes etter det antall pallplasser godset opptar. En pallplass beregnes etter 0,4 lastemeter dvs.: 800 kg. Varer stropet på europall,

som kan samlastes, beregnes etter minimum 150 kg. pr. pall. (faste vekter).

## 2.7 Ansvar og forsikring

### 2.7.1 Kundens ansvar

Kunden skal overholde sin del av ansvaret definert i Bring sine vilkår. Dersom kunden ikke oppfyller en vesentlig del av sine plikter eller det fremgår av hans handlemåte eller av en annen alvorlig svikt i hans kredittverdighet at kunden ikke kommer til å oppfylle en vesentlig del av sine plikter, kan Bring innstille sin oppfyllelse og holde sin ytelse tilbake hvis kunden varsles om dette uten ugrunnet opphold. Dersom en part vesentlig misligholder sine plikter etter avtalen og ikke foretar retting av plikten etter forutgående skriftlig varsel fra den annenpart, kan den ikke misligholdende part heve avtalen.

### 2.7.2 Bring sitt erstatningsansvar

Brings erstatningsansvar er begrenset til den enhver tids gjeldende NSAB, Lov om Vegfraktavtaler, Luftfartsloven og Sjøloven. Transportørs erstatningsansvar er begrenset til maksimum:

**Innlands Bil/jernbanetransport:** 17 SDR\*) pr. kg brutto vekt. **Innlands Sjøtransport 17 SDR eller grenseskridende sjøtransport:** 2 SDR\*) pr. kg brutto vekt/ 667 SDR pr. kollo.



**Grenseoverskridende bil/jernbanetransport:** 8,33 SDR\*) pr. kg brutto vekt. **Flytransport:** 26 SDR\*) pr. kg brutto vekt.

Transportørens ansvar ved forsinkelse er begrenset oppad til maksimum fraktbeløpet.

*\*SDR er en internasjonal verdimåler som brukes i transportretten. Kursen på SDR noteres hver dag og kan finnes i bankenes og avisenes valutалister.*

### 2.7.3 Forsikring av vareverdi dekkes ikke av Bring sitt erstatningsansvar

Kjøp av transport inkluderer ikke vareverdi-forsikring med mindre det er særskilt avtalt for den enkelte sending.

### 2.7.4 Varer i transitt

Tollmyndighetene krever at opplysning om godsets innhold (varetype) skal være opplyst ved grensepassering (transitt). Bring retter seg etter de krav tollmyndighetene stiller, og krever at kunde/avsender opplyser om dette i EDI-melding. Eksempler på godkjente varetyper kan være; kontorartikler, dagligvarer, industrivarer, eller mer presise varetyper som klær, papir etc. Rubrikk 35 i EDI-meldingen skal uten unntak inneholde ovennevnte. Det er oppdragsgivers ansvar å gi Bring de nødvendige opplysninger. Bring er fritatt ethvert ansvar hvis det oppstår forsinkelser grunnet manglende opplysninger.

## 2.8 Betalingsvilkår

### 2.8.1 Betalingsbetingelser

For kunder uten avtale om faktura/kreditt skal frakten betales i forkant. Alle innleverte oppdrag kan faktureres. Det er mulig å bestille transport av både pakker og gods på Mybring og betale med kort.

### 2.8.2 Kreditt

Etter nærmere avtale gis det normalt inntil 10 dagers kreditt og en avtalt kredittgrense. Kreditt og kredittgrensen bortfaller ved enhver form for betalingsmislighold. Ved forsinket betaling beregnes forsinkelsesrente. Kostnader ved å tilby kreditt er ikke inkludert i frakten mellom avsender og mottaker.

Prises pr. faktura. Se pristillegg. Alle nye kunder vil bli kredittvurdert av Posten og Bring, og gjenpartsbrief om at dette har skjedd sendes kunden.

### 2.8.3 Faktura

Alle oppdrag hvor det er innrømmet kreditt betales etter faktura og betaling skal være Bring i hende innen forfallsdato. Alle innsigelser mot fakturaen skal være tatt opp skriftlig med Bring innen 10 dager etter mottakelse av faktura.

### 2.8.4 Mislighold

Ved betalingsmislighold regnes også ikke forfalte





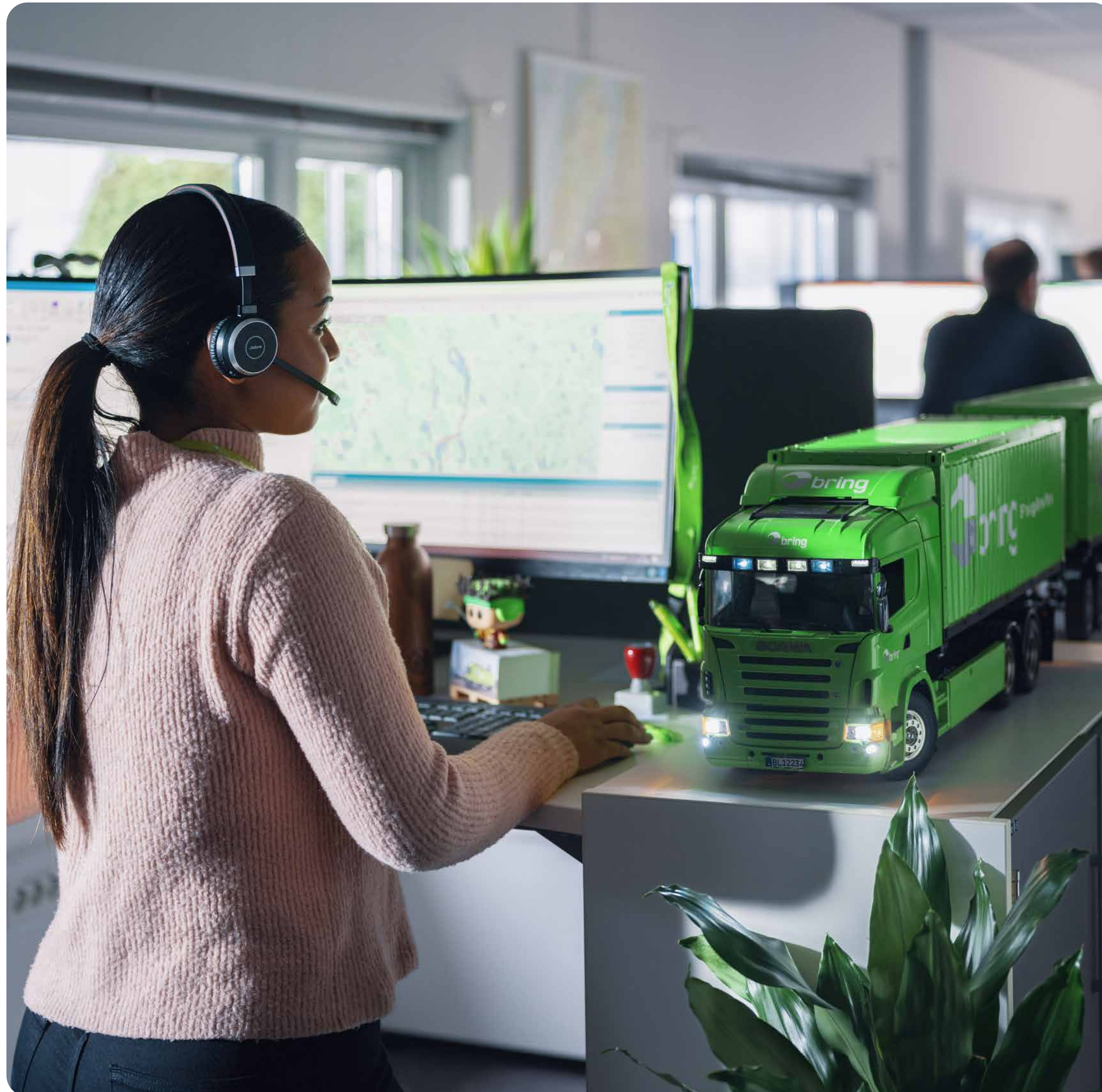

fakturaer som forfalt, og kan inndrives sammen med forfalte krav. Posten og Bring har rett til å motregne sitt tilgodehavende med krav som kunden har mot Posten og Bring.

Kunden kan ikke motregne eller holde tilbake penger som er forfalt selv om det er reklamert på frakt, skade eller manko. Dersom avtalt kredittgrense er overskredet betalingsmislighold eller nedjustert kredittverdighet, kan Posten og Bring stoppe kundens forsendelser/ ta pant i kundens gods. I de tilfeller kredittverdigheten blir nedjustert kan kunden tilbys ny avtale om kreditt mot sikkerhet. Posten og Bring fastsetter sikkerhetsbeløpet. Fakturakopi med spesifikasjoner er tilgjengelig for våre kunder i Mybring. Kopi av fraktbrev eller annet underbilag fremskaffes ved forespørsel eller etter avtale.

#### 2.8.5 Purregebyr

Alle oppdrag hvor det er innrømmet kreditt betales etter faktura og skal være Bring i hende innen forfallsdato. Alle innsigelser mot fakturaen skal være tatt opp skriftlig med Bring innen 8 dager etter mottakelsen av fakturaen. Ved betalingsmislighold beregnes også ikke forfalte fakturaer som forfalt og kan inndrives sammen med forfalte krav. Bring har rett til å motregne/ holde tilbake penger som er forfalt selv om det er reklamert på frakt, skade eller manko.

Purregebyret følger inkassoloven og til enhver tid gjeldende satser. Standard rutine for purring/

inkasso benyttes ved ubetalte faktura. I henhold til Lov om renter ved forsinket betaling. Posten og Bring beregner purregebyr for purring og inkassovarsel i henhold til standard lovgivning, som er 1/10 del av gjeldende rettsgebyr.

#### 2.8.6 Mottakerfrakt

Frakten skal i utgangspunktet betales av avsender. Dersom frakten skal betales av mottaker, må dette avtales særskilt, og det beregnes et tillegg pr sending. Krever kundenummer i Posten/Bring.

#### 2.8.7 Tredjemannsbetaler

Dersom frakten skal betales av en part som hverken er avsender eller mottaker, betegner vi det som 3. part (3. mann). Aksepteres 3. part som fraktbetaler, skal det være avtalt på forhånd, og det beregnes et tillegg til fraktbeløpet. Det tas forbehold om regress av frakt og utlegg dersom 3. part ikke betaler fakturaen.

## 2.9 Reklamasjon og erstatning

Brings erstatningsansvar er begrenset til den enhver tids gjeldende NSAB, Lov om Vegfraktavtaler, Luftfartsloven og Sjøloven. Skade/manko/delmanko som oppdages ved utlevering skal noteres på fraktbrevet ved utlevering av både sjåfør og mottaker. Ved fraktbrevløse sendinger skal tilsvarende noteres på og registreres i sjåførens håndterminal.

Dersom skaden ikke er synlig utvendig må det uten ugrunnet opphold og senest 7 kalenderdager etter mottak, reklameres til Bring sin kundeservice (Reklamasjonsavdeling). Vi gjør oppmerksom på at det er mottakers ansvar å kontrollere sendingen før det blir signert som mottatt. Dersom det er gitt kvittering på transportdokumentet, eller kunde har notert navn på display i håndterminal uten anmerkning, skal det legges til grunn at godset ved utlevering var i den stand transportdokumentet angir. Det skal ikke utstedes faktura til Posten/Bring i reklamasjonsaker, men det fremsettes et skriftlig krav via Mybring.

#### Opplysninger:

Sendingsnummer samt en kort redegjørelse om hendelsesforløp.

#### Dokumentasjon:

Kopi av handelsfaktura, dokumentasjon på varens verdiforringelse, reell vekt på skadet gods. Det må også vedlegges bilder som tydelig viser indre og ytre emballasje, hele varen, samt selve skaden. Ved større omfattende skader, må godset oppbevares trygt, slik at godset kan besiktiges av takstmann/forsikringssselskap for vurdering. Godset må sikres mot ytterligere skade/manko. Reklamert gods og emballasje må oppbevares inntil saken er ferdig behandlet. Reklamasjon skal fremmes av fraktbetaler (den som har betalt frakt til Bring). For tjenester med tidsløfte er særskilte betingelser angitt i tjenestespesifikasjon.

Transportørens erstatningsansvar ved skade/manko er begrenset til maksimum:

**Innlands Bil/jernbanetransport:** 17 SDR\*) pr. kg brutto vekt. **Innlands Sjøtransport 17 SDR eller grenseskridende sjøtransport:** 2 SDR\*) pr. kg brutto vekt / 667 SDR pr. kollo. **Grenseoverskridende bil/jernbanetransport:** 8,33 SDR\*) pr. kg brutto vekt. **Flytransport:** 26 SDR\*) pr. kg brutto vekt.

Transportørens ansvar ved forsinkelse er begrenset oppad til maksimum fraktbeløpet. For øvrig reguleres ansvaret i henhold til enhver tid gjeldende lovverk. Ved speditøroppdrag reguleres ansvaret etter NSAB 2015 (Nordisk Speditør Forbunds Alminnelige Bestemmelser).

## 2.10 Spesielle bestemmelser

Farlig gods mottas til transport på spesielle betingelser og under forutsetning av at gjeldende regelverk følges. Der det avtales at farlig gods skal omfattes av oppdraget, skal begge parter oppfylle sine forpliktelser i henhold til gjeldende regelverk. Sendinger i fareklasse 1 (eksplosiver) og fareklasse 7 (radioaktive stoffer) mottas ikke. Unntak er fareklasse 1.4S, som aksepteres dersom kunden har avtale for dette, samt enkelte UN nummer i fareklasse 7, hvor vi kan transportere disse stoffene; UN 2908, UN 2909, UN 2910 og UN 2911.

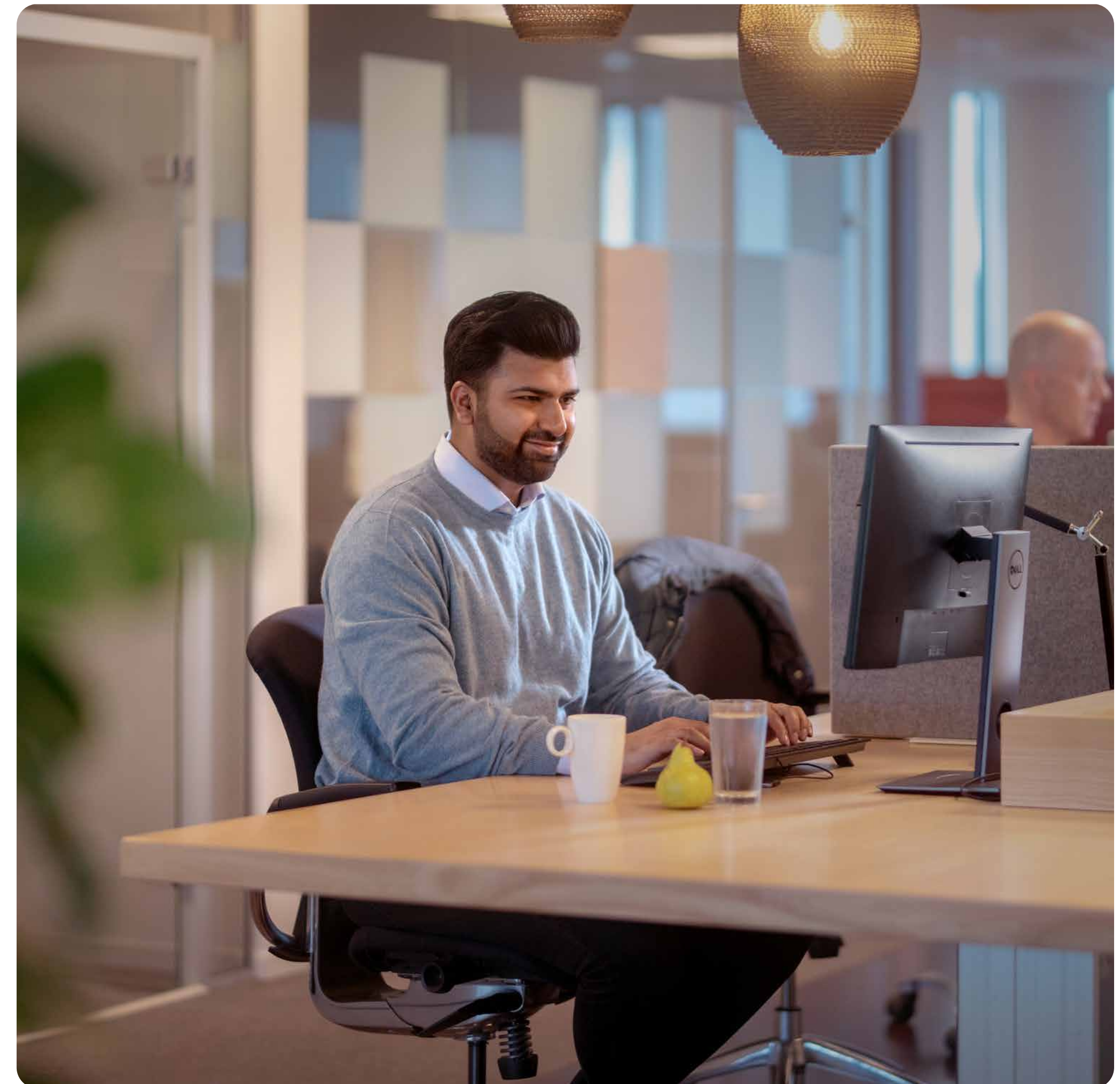

**Farlig gods. Avsender er ansvarlig for at:**

- Farlig gods meldes til Bring ved booking.
- Kun gods som er tillatt å transportere blir overlevert Bring
- Godset er forskriftsmessig emballert, klassifisert og merket ihht. regelverket
- Gammel emballasje/merking er fjernet
- Transportdokumentet må inneholde de opplysninger som kreves i til enhver tid til gjeldende utgave av regelverket og skal følge sendingen. I tillegg skal UN nummer og mengde angis i EDI meldingen
- Oppdragsgiveren skal holde fraktfører skadesløs for tap og skader som følge av at pliktene ikke er oppfylt
- Enhver ekstra kostnad, samt venting og retur som påløper ved at pliktene ikke er oppfylt, vil bli belastet oppdragsgiveren

Der Bring kommer i ansvar over for offentlige myndigheter eller tredjeperson på grunn av forhold som kan tilbakeføres til oppdragsgiveren, kan Bring kreve regress av oppdragsgiver

**Bring har plikt til å avvise godset dersom:**

- Det er åpenbart at godset ikke er pakket i henhold til gjeldende regelverk
- Emballasjen har synlige skader som vil kunne innvirke på sikkerheten under transporten
- Godset ikke er forskriftsmessig merket
- Nødvendige dokumenter for gjennomføring av transporten mangler

- Hvis sendingen inneholder farlig gods, og Bring ikke er blitt gjort oppmerksom på dette, kan sjåføren losse godset uten å bli erstatningsansvarlig. Sjåføren kan for oppdragsgivers regning og risiko ødelegge eller uskadeliggjøre godset der det er grunn til å anta at faren ikke kan avverges ved mindre inngripende tiltak
- Andre forhold hvor sikkerhet (liv og helse) anses å være i fare

Farlig gods prises med 25 % tillegg til ordinær frakt. Les mer om farlig gods på <https://www.bring.no/tjenester/farlig-gods/veileder>.

**Begrensede mengder**

For hvert UN-nummer er det opplyst i ADR/RID-regelverket (kapittel 3.2, Tabell A, kolonne 7a) om det farlige stoffet er tillatt å transportere som begrenset mengde, eller ikke. Om det ikke er tillatt står det 0. Farlig gods som kan transporteres som begrensede mengder, kan sendes frem som gods eller pakke – men ikke med fly. Det er klare krav til merking og emballasje. Emballasjen skal være sammensatt, det vil si en indre og en ytre emballasje.

Mellomemballasje kan benyttes dersom innholdet er utsatt for å kunne bli knust eller punktert under normale transportforhold. (F.eks. glass, porselen, steintøy, eller visse typer plast). Maksimum bruttovekt på et kolli pakket etter bestemmelsene for begrenset mengde er





30 kg. Begrenset mengde pakket på plate med strekkfilm har maksimum bruttovekt på 20 kg. Det kreves ikke transportdokument ved transport av begrensede mengder, unntatt hvis transporten også skal foregå med internasjonal båt/ferge.

#### 2.10.1 Gods - sikkerhetsbestemmelser

Fremføring av gods er underlagt offentlige sikkerhetsbestemmelser. Avsender plikter å sikre at innholdet i forsendelsen er forskriftmessig pakket og merket, og at det er tillatt fremsendt i samsvar med gjeldende sikkerhetskrav for den aktuelle transporten.

#### 2.10.2 Spesialgods

Spesialgods tilbys både for stykkgoods til bedrift og partigods til bedrift. Sendingens form, mål/vekt eller innhold kan gjøre at stuing/samlast i ordinært driftsopplegg ikke kan gjennomføres. Våre tjenester har spesifikasjoner og krav, avvik fra disse kan medføre at sendingen krever spesiell håndtering, og blir endret til en annen tjeneste (f.eks. spesialgods). Bring forbeholder seg retten til å vurdere ovennevnte. For spesialgods stilles det ekstra krav til emballering og etikett, da godset håndteres utendørs.

**En sending eller et kolli er definert som Spesialgods, dersom et eller flere av disse kriteriene inntreffer:**

- Vekt mer enn 1200 kg pr.kolli
- Har en langside som måler 2,4 m. eller mer
- Har to sider som hver måler 2 m eller mer

**Når en sending har fraktberegningsvekt over 3,5 tonn, er dette normalt partigods.**

En sending som har reell sendingsvekt under 20 kg, og mål som tilsvarer spesialgods, vil ikke bli omgjort til spesialgods. Hele sendingen blir definert som spesialgods dersom mål og vekt på minimum et kolli tilsier det. Forsendelser bookes og hentes etter nærmere avtale. Sendinger som er større enn: lengde 6,0 meter, høyde 2,4 meter eller bredde 2,4 meter krever særskilt tilrettelegging. Kontakt Kundeservice for booking og håndtering av slike sendinger.

#### Merking og emballering for spesialgods

Det stilles ekstra krav til merking på gods som håndteres utendørs. Transportetikettene og emballasjen må kunne tåle utendørs håndtering og oppbevaring. Det skal framgå av etiketten at det er spesialgods. Informasjon om mottakerforhold må fremkomme i EDI-meldingen. Bestilling av kranbil skal skje samtidig med bestilling av henting eller ved avtale om avtalt utlevering. Det tilbys ikke utveksling av EUR-pall for spesialgods.

## Del 3 Soner og prislister

### HOVEDSONER

- 3.1 Hovedsonetabeller pakker s.38-40
- 3.2 Hovedsonetabell Stykk-og parti levert til bedrift s. 41-42

### LOKALSONER

- 3.3 Lokalsoner Pakke til hentested, Pakke levert til bedrift,  
Pakke til bedrift ekspress, Stykk-og partgoods til bedrift s. 43-101
- 3.3.1 Lokalsoner Pakke hjem pluss s. 102-166

### PRISLISTER PAKKER

- 3.4 Prislister s. 167-170
- 3.4.5 Tilleggspriser s. 171

### PRISLISTER STYKK-OG PARTIGODS

- 3.5.1 Prislister Partigods til bedrift s. 172
- 3.5.2 Prislister Stykkgoods til bedrift s. 173-175
- 3.5.3 Prislister Pall til bedrift s. 176
- 3.5.4 Tilleggstjenester for gods s. 177
- 3.5.5 Pristillegg for gods s. 177



### 3.1 Omregningsfaktor

| Tjenester | Omregningsfaktor | Forklaring              |
|-----------|------------------|-------------------------|
| Pakker    | 1:5              | 1 m <sup>3</sup> =200kg |

#### 3.1.1 Slik finner du prisen på pakketjenestene

Transportbransjen benytter fraktberegningsvekt for å beregne pris. Fraktberegningsvekt er den høyeste vekten av volumvekt og virkelig/reell vekt. Volumberegning er metoden som benyttes for å regne om volum til vekt, og finne volumvekt.

Pakke til hentested, Pakke til bedrift og Pakke til bedrift ekspress har lik hovedsonetabell.

Pakke hjem pluss har egen hovedsonetabell, se punkt 3.1.3. Lokalsoner for tjenestene

Pakke til hentested, Pakke til bedrift og Pakke til bedrift ekspress finnes i samme tabell, se punkt 3.3.

Pakke hjem pluss har egne lokalsoner, bring.no.

#### Volumvekt finner du slik:

1. Først må man finne volumet, og da multipliserer man lengde, bredde og høyde.
2. Man må ha volum i korrekt måleenhet. Bring bruker dm<sup>3</sup>. Er målene i cm, deles resultatet på 1000 for å få dm<sup>3</sup> (volumet på sendingen).
3. Volumet deles på en fast omregningsfaktor. For pakker er den 5,0. Man sitter da igjen med en vekt i kilo.

#### Antallet soner finner du slik:

1. Alle postnummer er knyttet opp til en terminal. Listen over postnummer viser hvor mange soner det er mellom det aktuelle postnummer og terminalen.
2. Antall soner mellom terminalene finner du i sonetabellen for pakker.
3. Når du sender pakker med Bring, må du slå opp avsender postnummer og mottaker postnummer og finne ut antall soner de har, og hvilke terminaler de to postnummer tilhører. Deretter bruker du sonetabellen til å finne ut antall soner mellom de to terminalene. Summen av alle sonene er grunnlag for fraktprisen. Maks 8 soner. Der som summen av sonene = 0 så rundes det totale antallet av soner opp til 1.

#### Eksempel - Fra 3110 Tønsberg til 6409 Molde

- A. Postnr 3110 går via Stokke og har sone 0 inn til terminal
- B. Postnr 6409 går via Molde og har sone 1 ut fra terminal
- C. Fra Stokke til Molde er det 4 soner
- D. Totalt blir dette 5 soner

#### Regneeksempel pakker:

Vi har en Pakke til bedrift som skal sendes fra 3110 Tønsberg til 6409 Molde som vi har regnet ut er 5 soner. Antall soner finner du i punkt 3.1 Sted og soneregister.

1. Pakken måler (LxBxH) 40x20x24 cm og veier 3 kg.
2. Volum = 40 cm x 20 cm x 24 cm = 19200 cm<sup>3</sup>.
3. Man må dele resultatet på 1000 for å få volumet i dm<sup>3</sup>.
4. 19200 / 1000 = 19,2 dm<sup>3</sup>.

|                        |      |        |
|------------------------|------|--------|
| Volum:                 | 19,2 | = 3,84 |
| Fast omregningsfaktor: | 5    |        |

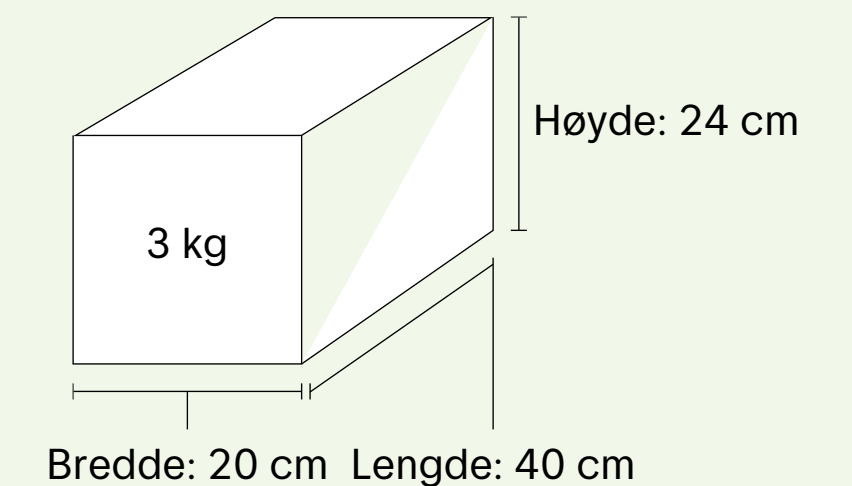

Fraktberegningsvekten er høyest av virkelig vekt og volumvekt, og rundes alltid opp til nærmeste hele kilo. I dette eksempelet er volumvekten høyest, og fraktberegningsvekten er derfor 4 kg. Pris finner du i vektintervall 3-4.

#### 4 kg til sone 5 koster kr 301. Priser oppgitt uten MVA.

På internasjonale tjenester kan fortolling bli lagt til.







### 3.2 Omregningsfaktor Stykkgoods og Partigods til bedrift

| Tjenester  | Omregningsfaktor | Forklaring              |
|------------|------------------|-------------------------|
| Stykkgoods | 1:3,5            | 1m <sup>3</sup> = 286kg |
| Partigods  | 1:3              | 1m <sup>3</sup> = 333kg |

#### 3.2.1 Slik finner du prisen på stykkgoods til bedrift og partigods til bedrift

Transportbransjen benytter fraktberegningsvekt for å beregne pris. Fraktberegningsvekt er den høyeste vekten av volumvekt og virkelig/reell vekt. Volumberegning er metoden som benyttes for å regne om volum til vekt, og finne volumvekt.

##### Volumvekt finner du slik:

1. Først må du finne volumet, og da multipliseres lengde, bredde og høyde.  
Hver side rundes opp/ned til nærmeste hele 10 cm.
2. Du må ha volum i korrekt måleenhet. Bring bruker dm<sup>3</sup>.  
Er målene i cm, deles resultatet på 1000 for å få dm<sup>3</sup> (volumet på sendingen)
3. Volumet deles på den faste omregningsfaktoren som er 3,5 for stykkgoods til bedrift og 3,0 for partigods til bedrift. Du sitter da igjen med en vekt i kilo.

For stykkgoods til bedrift beregner vi 1 kg for hver 3,5 dm<sup>3</sup> godset måler etter største lengde, bredde og høyde (i dm). Det er derfor du må dele volumet på den faste omregningsfaktoren; 3,5.

##### Fremgangsmåte:

1. Alle postnummer er knyttet opp til en terminal. Listen over postnummer viser hvor mange soner det er mellom det aktuelle postnummer og terminalen.
2. Antall soner mellom terminalene finner du i sonetabellen.
3. Når du sender gods med Bring, må du slå opp avsender postnummer og mottaker postnummer og finne ut antall soner de har, og hvilke terminaler de to postnummer tilhører. Deretter bruker du sonetabellen til å finne ut antall soner mellom de to terminalene. Summen av alle sonene er grunnlag for fraktprisen.

### Eksempel - Fra 3110 Tønsberg til 6409 Molde

- A. Postnr 3110 går via Stokke og har sone 1 inn til terminal
- B. Postnr 6409 går via Molde og har sone 0 ut fra terminal
- C. Fra Stokke til Molde er det 7 soner
- D. Totalt blir dette 8 soner

#### Regneeksempel stykkgoods:

Vårt eksempel er en sending som skal sendes fra Tønsberg til Molde som vi har funnet ut er 8 soner. Antall soner finner du i punkt 3.1.2 Sted og soneregister.

1. Sendingen måler (LxBxH) 120x80x90 cm og veier 220 kg
2. Volum er 120 cm x 80 cm x 90 cm = 864000 cm<sup>3</sup>
3. Husk å dele resultatet på 1000 for å få volumet i dm<sup>3</sup>
4. 864000 / 1000 = 864 dm<sup>3</sup>

|                        |     |         |
|------------------------|-----|---------|
| Volum:                 | 864 | = 246,9 |
| Fast omregningsfaktor: | 3,5 |         |

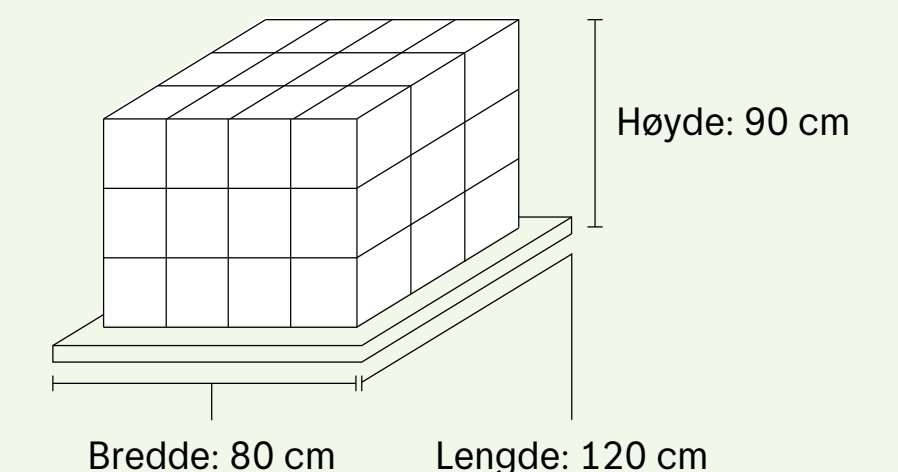

Fraktberegningsvekten er høyest av virkelig vekt og volumvekt, og rundes alltid opp til nærmeste hele kilo. I vårt eksempel er volumvekten høyest, og fraktberegningsvekten er derfor 247 kg. **Pris finner du i vektintervall 226 - 250. 247 kg til sone 8 koster kr 2619.**

Når en sending fraktes mellom to postnummer som tilhører samme terminal, kalles det lokalfrakt. I disse sendingene kan summen av soner bli 0. I de tilfellene, vil vi beregne som 1 sone. Priser oppgitt uten MVA.

3.2.2 Hovedsonetabell Før 7, Stykk og Partigods til bedrift

|                          |  | 1000 | 1700 | 2200 | 2300 | 2670 | 3000 | 3200 | 3550 | 4033 | 4600 | 5000 | 5500 | 6000 | 6401 | 6700 | 6800 | 6880 | 7000 | 7374 | 8000 | 8371 | 8403 | 8510 | 8600 | 8800 | 8910 | 9000 | 9400 | 9510 | 9846 |
|--------------------------|--|------|------|------|------|------|------|------|------|------|------|------|------|------|------|------|------|------|------|------|------|------|------|------|------|------|------|------|------|------|------|
| <b>1000 Oslo</b>         |  | 0    | 2    | 2    | 2    | 4    | 2    | 2    | 4    | 6    | 4    | 5    | 6    | 6    | 6    | 10   | 6    | 6    | 5    | 4    | 12   | 16   | 16   | 14   | 10   | 12   | 15   | 16   | 16   | 16   | 16   |
| <b>1700 Fredrikstad</b>  |  | 2    | 0    | 3    | 3    | 5    | 3    | 3    | 5    | 7    | 5    | 6    | 7    | 7    | 7    | 11   | 7    | 7    | 6    | 5    | 13   | 17   | 17   | 15   | 11   | 13   | 16   | 17   | 17   | 17   | 17   |
| <b>2200 Kongsvinger</b>  |  | 1    | 2    | 0    | 4    | 6    | 4    | 4    | 6    | 8    | 6    | 7    | 8    | 8    | 8    | 12   | 8    | 8    | 7    | 6    | 14   | 18   | 18   | 16   | 12   | 14   | 17   | 18   | 18   | 18   | 18   |
| <b>2300 Hamar</b>        |  | 1    | 2    | 2    | 0    | 3    | 3    | 3    | 5    | 7    | 5    | 6    | 7    | 7    | 7    | 11   | 7    | 7    | 6    | 5    | 13   | 17   | 17   | 15   | 11   | 13   | 16   | 17   | 17   | 17   | 17   |
| <b>2670 Otta</b>         |  | 3    | 4    | 5    | 3    | 0    | 5    | 7    | 9    | 10   | 10   | 9    | 13   | 10   | 12   | 14   | 10   | 10   | 5    | 7    | 16   | 18   | 18   | 18   | 14   | 16   | 18   | 18   | 18   | 18   | 18   |
| <b>3000 Drammen</b>      |  | 1    | 2    | 3    | 3    | 5    | 0    | 1    | 5    | 6    | 4    | 5    | 7    | 7    | 7    | 11   | 7    | 7    | 6    | 5    | 13   | 17   | 17   | 15   | 11   | 13   | 16   | 17   | 17   | 17   | 17   |
| <b>3200 Stokke</b>       |  | 1    | 2    | 3    | 3    | 6    | 1    | 0    | 5    | 6    | 4    | 5    | 7    | 7    | 7    | 11   | 7    | 7    | 6    | 5    | 13   | 17   | 17   | 15   | 11   | 13   | 16   | 17   | 17   | 17   | 17   |
| <b>3550 Gol</b>          |  | 2    | 3    | 6    | 3    | 6    | 3    | 3    | 0    | 9    | 7    | 8    | 10   | 10   | 10   | 14   | 10   | 10   | 9    | 8    | 16   | 20   | 20   | 18   | 14   | 16   | 19   | 20   | 20   | 20   | 20   |
| <b>4033 Stavanger</b>    |  | 4    | 5    | 6    | 6    | 8    | 4    | 4    | 8    | 0    | 4    | 5    | 4    | 8    | 8    | 12   | 8    | 8    | 7    | 6    | 14   | 18   | 18   | 16   | 12   | 14   | 17   | 18   | 18   | 18   | 18   |
| <b>4600 Kristiansand</b> |  | 3    | 4    | 6    | 4    | 8    | 3    | 3    | 8    | 4    | 0    | 7    | 8    | 8    | 8    | 12   | 8    | 8    | 7    | 6    | 14   | 18   | 18   | 16   | 12   | 14   | 17   | 18   | 18   | 18   | 18   |
| <b>5000 Bergen</b>       |  | 3    | 4    | 6    | 4    | 7    | 3    | 3    | 7    | 5    | 6    | 0    | 3    | 6    | 7    | 5    | 3    | 3    | 6    | 10   | 11   | 15   | 14   | 14   | 8    | 9    | 9    | 16   | 14   | 17   | 18   |
| <b>5500 Haugesund</b>    |  | 5    | 6    | 7    | 6    | 8    | 6    | 6    | 9    | 4    | 8    | 5    | 0    | 8    | 9    | 11   | 10   | 10   | 8    | 13   | 16   | 18   | 18   | 18   | 16   | 17   | 18   | 18   | 18   | 18   | 18   |
| <b>6000 Ålesund</b>      |  | 5    | 6    | 8    | 5    | 8    | 6    | 6    | 9    | 9    | 9    | 6    | 10   | 0    | 2    | 5    | 3    | 3    | 4    | 7    | 14   | 16   | 16   | 16   | 11   | 12   | 11   | 17   | 16   | 17   | 17   |
| <b>6401 Molde</b>        |  | 5    | 6    | 7    | 6    | 8    | 6    | 6    | 9    | 9    | 8    | 6    | 11   | 2    | 0    | 9    | 8    | 8    | 4    | 9    | 13   | 17   | 16   | 16   | 10   | 13   | 11   | 17   | 16   | 16   | 17   |
| <b>6700 Måløy</b>        |  | 10   | 11   | 13   | 11   | 15   | 11   | 11   | 11   | 12   | 14   | 5    | 10   | 4    | 9    | 0    | 2    | 2    | 12   | 12   | 16   | 18   | 18   | 18   | 15   | 16   | 16   | 18   | 18   | 18   | 18   |

|                          |  | 1000 | 1700 | 2200 | 2300 | 2670 | 3000 | 3200 | 3550 | 4033 | 4600 | 5000 | 5500 | 6000 | 6401 | 6700 | 6800 | 6880 | 7000 | 7374 | 8000 | 8371 | 8403 | 8510 | 8600 | 8800 | 8910 | 9000 | 9400 | 9510 | 9846 |
|--------------------------|--|------|------|------|------|------|------|------|------|------|------|------|------|------|------|------|------|------|------|------|------|------|------|------|------|------|------|------|------|------|------|
| <b>6800 Førde</b>        |  | 4    | 5    | 5    | 5    | 8    | 5    | 6    | 7    | 8    | 8    | 4    | 8    | 3    | 4    | 2    | 0    | 2    | 9    | 11   | 14   | 16   | 17   | 15   | 12   | 13   | 13   | 17   | 17   | 18   | 18   |
| <b>6880 Stryn</b>        |  | 4    | 5    | 5    | 5    | 8    | 5    | 6    | 7    | 8    | 8    | 4    | 8    | 3    | 4    | 2    | 2    | 0    | 9    | 11   | 14   | 16   | 17   | 15   | 12   | 13   | 13   | 17   | 17   | 18   | 18   |
| <b>7000 Trondheim</b>    |  | 3    | 4    | 5    | 3    | 5    | 4    | 4    | 7    | 8    | 7    | 6    | 8    | 4    | 4    | 10   | 9    | 9    | 0    | 2    | 9    | 13   | 12   | 12   | 6    | 7    | 7    | 14   | 12   | 15   | 16   |
| <b>7374 Røros</b>        |  | 4    | 5    | 10   | 5    | 8    | 5    | 5    | 10   | 12   | 12   | 12   | 14   | 10   | 10   | 14   | 12   | 12   | 2    | 0    | 12   | 16   | 15   | 14   | 9    | 10   | 9    | 16   | 15   | 16   | 17   |
| <b>8000 Fauske</b>       |  | 7    | 8    | 10   | 8    | 11   | 8    | 8    | 12   | 13   | 13   | 13   | 13   | 10   | 9    | 13   | 11   | 11   | 7    | 8    | 0    | 6    | 6    | 6    | 4    | 6    | 11   | 6    | 6    | 10   | 11   |
| <b>8371 Leknes</b>       |  | 14   | 15   | 16   | 15   | 18   | 15   | 15   | 17   | 17   | 17   | 17   | 18   | 16   | 16   | 18   | 17   | 17   | 13   | 15   | 6    | 0    | 3    | 3    | 10   | 12   | 15   | 7    | 3    | 12   | 13   |
| <b>8403 Sortland</b>     |  | 16   | 17   | 16   | 17   | 18   | 17   | 17   | 17   | 17   | 17   | 16   | 18   | 16   | 16   | 18   | 17   | 17   | 10   | 15   | 6    | 3    | 0    | 3    | 10   | 12   | 7    | 5    | 3    | 9    | 12   |
| <b>8510 Narvik</b>       |  | 9    | 10   | 13   | 10   | 13   | 10   | 10   | 14   | 14   | 14   | 13   | 15   | 13   | 13   | 15   | 14   | 14   | 9    | 14   | 6    | 3    | 3    | 0    | 10   | 12   | 13   | 4    | 3    | 9    | 12   |
| <b>8600 Mo i Rana</b>    |  | 6    | 7    | 10   | 7    | 10   | 7    | 7    | 11   | 12   | 10   | 12   | 13   | 9    | 9    | 13   | 10   | 10   | 3    | 6    | 4    | 7    | 7    | 7    | 0    | 1    | 7    | 10   | 7    | 10   | 13   |
| <b>8800 Sandnessjøen</b> |  | 9    | 10   | 14   | 10   | 14   | 10   | 10   | 14   | 16   | 14   | 16   | 16   | 12   | 13   | 16   | 14   | 14   | 4    | 10   | 6    | 12   | 12   | 12   | 1    | 0    | 6    | 14   | 9    | 14   | 17   |
| <b>8910 Brønnøysund</b>  |  | 9    | 10   | 15   | 10   | 17   | 10   | 10   | 15   | 18   | 17   | 17   | 16   | 11   | 11   | 16   | 13   | 13   | 4    | 9    | 12   | 5    | 6    | 13   | 10   | 6    | 0    | 6    | 6    | 13   | 13   |
| <b>9000 Tromsø</b>       |  | 9    | 10   | 14   | 10   | 15   | 10   | 10   | 15   | 15   | 15   | 15   | 15   | 14   | 14   | 15   | 15   | 15   | 9    | 13   | 6    | 7    | 5    | 4    | 10   | 14   | 14   | 0    | 4    | 5    | 8    |
| <b>9400 Harstad</b>      |  | 9    | 10   | 13   | 10   | 13   | 10   | 10   | 14   | 14   | 14   | 13   | 15   | 13   | 13   | 15   | 14   | 14   | 9    | 14   | 6    | 3    | 3    | 3    | 10   | 12   | 13   | 4    | 0    | 9    | 12   |
| <b>9510 Alta</b>         |  | 12   | 13   | 17   | 13   | 18   | 13   | 13   | 17   | 18   | 18   | 17   | 18   | 17   | 16   | 18   | 17   | 17   | 12   | 16   | 13   | 12   | 9    | 9    | 13   | 14   | 9    | 5    | 9    | 0    | 5    |
| <b>9846 Tana</b>         |  | 12   | 13   | 15   | 13   | 17   | 13   | 13   | 16   | 18   | 18   | 17   | 17   | 15   | 15   | 17   | 16   | 16   | 12   | 14   | 14   | 13   | 12   | 12   | 16   | 17   | 9    | 11   | 12   | 5    | 0    |

## 3.3 Lokalsoner innhenting og utkjøring

| Postnr     | Poststed    | Terminalnavn | Pakker* |    | Pakke til bedrift ekspress |    | Stykkogods til bedrift |    |
|------------|-------------|--------------|---------|----|----------------------------|----|------------------------|----|
|            |             |              | Inn     | Ut | Inn                        | Ut | Inn                    | Ut |
| *0001-1299 | OSLO        | OSLO         | 0       | 0  | 0                          | 0  | 0                      | 0  |
| 0496       | OSLO        | OSLO         | 0       | 1  | 0                          | 1  | 0                      | 0  |
| 0758       | OSLO        | OSLO         | 0       | 1  | 0                          | 1  | 0                      | 0  |
| 0782       | OSLO        | OSLO         | 0       | 1  | 0                          | 1  | 0                      | 0  |
| 0890       | OSLO        | OSLO         | 0       | 1  | 0                          | 1  | 0                      | 0  |
| 0891       | OSLO        | OSLO         | 0       | 1  | 0                          | 1  | 0                      | 0  |
| 0957       | OSLO        | OSLO         | 0       | 1  | 0                          | 1  | 0                      | 0  |
| 1061       | OSLO        | OSLO         | 0       | 1  | 0                          | 1  | 0                      | 0  |
| 1290       | OSLO        | OSLO         | 0       | 1  | 0                          | 1  | 0                      | 0  |
| 1311       | HØVIKODDEN  | OSLO         | 0       | 0  | 0                          | 1  | 1                      | 1  |
| 1336       | SANDVIKA    | OSLO         | 0       | 0  | 0                          | 1  | 1                      | 1  |
| 1337       | SANDVIKA    | OSLO         | 0       | 0  | 0                          | 1  | 1                      | 1  |
| 1338       | SANDVIKA    | OSLO         | 0       | 0  | 0                          | 1  | 1                      | 1  |
| 1339       | VØYENENGA   | OSLO         | 0       | 0  | 0                          | 1  | 1                      | 1  |
| 1340       | SKUI        | OSLO         | 0       | 1  | 0                          | 1  | 1                      | 1  |
| 1341       | SLEPENDEN   | OSLO         | 0       | 1  | 0                          | 1  | 1                      | 1  |
| 1344       | HASLUM      | OSLO         | 0       | 0  | 0                          | 1  | 1                      | 1  |
| 1346       | GJETTUM     | OSLO         | 0       | 0  | 0                          | 1  | 1                      | 1  |
| 1348       | RYKKINN     | OSLO         | 0       | 0  | 0                          | 1  | 1                      | 1  |
| 1349       | RYKKINN     | OSLO         | 0       | 0  | 0                          | 1  | 1                      | 1  |
| 1350       | LOMMEDALEN  | OSLO         | 0       | 1  | 0                          | 0  | 1                      | 1  |
| 1351       | RUD         | OSLO         | 0       | 0  | 0                          | 1  | 1                      | 1  |
| 1352       | KOLSÅS      | OSLO         | 0       | 0  | 0                          | 1  | 1                      | 1  |
| 1353       | BÆRUMS VERK | OSLO         | 0       | 0  | 0                          | 0  | 1                      | 1  |
| 1354       | BÆRUMS VERK | OSLO         | 0       | 0  | 0                          | 0  | 1                      | 1  |

| Postnr | Poststed    | Terminalnavn | Pakker* |    | Pakke til bedrift ekspress |    | Stykkogods til bedrift |    |
|--------|-------------|--------------|---------|----|----------------------------|----|------------------------|----|
|        |             |              | Inn     | Ut | Inn                        | Ut | Inn                    | Ut |
| 1356   | BEKKESTUA   | OSLO         | 0       | 0  | 0                          | 1  | 1                      | 1  |
| 1357   | BEKKESTUA   | OSLO         | 0       | 0  | 0                          | 1  | 1                      | 1  |
| 1358   | JAR         | OSLO         | 0       | 0  | 0                          | 1  | 1                      | 1  |
| 1359   | EIKSMARKA   | OSLO         | 0       | 0  | 0                          | 1  | 1                      | 1  |
| 1360   | FORNEBU     | OSLO         | 0       | 0  | 0                          | 1  | 1                      | 1  |
| 1361   | ØSTERÅS     | OSLO         | 0       | 0  | 0                          | 1  | 1                      | 1  |
| 1362   | HOSLE       | OSLO         | 0       | 0  | 0                          | 1  | 1                      | 1  |
| 1363   | HØVIK       | OSLO         | 0       | 0  | 0                          | 1  | 1                      | 1  |
| 1364   | FORNEBU     | OSLO         | 0       | 0  | 0                          | 1  | 1                      | 1  |
| 1365   | BLOMMENHOLM | OSLO         | 0       | 0  | 0                          | 1  | 1                      | 1  |
| 1366   | LYSAKER     | OSLO         | 0       | 0  | 0                          | 1  | 1                      | 1  |
| 1367   | SNARØYA     | OSLO         | 0       | 1  | 0                          | 1  | 1                      | 1  |
| 1368   | STABEKK     | OSLO         | 0       | 0  | 0                          | 1  | 1                      | 1  |
| 1369   | STABEKK     | OSLO         | 0       | 0  | 0                          | 1  | 1                      | 1  |
| 1383   | ASKER       | OSLO         | 0       | 0  | 0                          | 1  | 1                      | 1  |
| 1384   | ASKER       | OSLO         | 0       | 1  | 0                          | 1  | 1                      | 1  |
| 1385   | ASKER       | OSLO         | 0       | 0  | 0                          | 1  | 1                      | 1  |
| 1386   | ASKER       | OSLO         | 0       | 0  | 0                          | 1  | 1                      | 1  |
| 1387   | ASKER       | OSLO         | 0       | 0  | 0                          | 1  | 1                      | 1  |
| 1388   | BORGEN      | OSLO         | 1       | 1  | 0                          | 1  | 2                      | 2  |
| 1389   | HEGGEDAL    | OSLO         | 1       | 1  | 0                          | 0  | 2                      | 2  |
| 1390   | VOLLEN      | OSLO         | 1       | 1  | 0                          | 0  | 2                      | 2  |
| 1391   | VOLLEN      | OSLO         | 1       | 1  | 0                          | 0  | 2                      | 2  |
| 1392   | VETTRE      | OSLO         | 0       | 1  | 0                          | 1  | 1                      | 1  |
| 1394   | NESBRU      | OSLO         | 0       | 0  | 0                          | 1  | 1                      | 1  |

\*Pakke til hentested og Pakke til bedrift

| Postnr | Poststed    | Terminalnavn | Pakker* |    | Pakke til bedrift ekspress |    | Stykkogods til bedrift |    |
|--------|-------------|--------------|---------|----|----------------------------|----|------------------------|----|
|        |             |              | Inn     | Ut | Inn                        | Ut | Inn                    | Ut |
| 1395   | HVALSTAD    | OSLO         | 0       | 0  | 0                          | 1  | 1                      | 1  |
| 1396   | BILLINGSTAD | OSLO         | 0       | 0  | 0                          | 1  | 1                      | 1  |
| 1397   | NESØYA      | OSLO         | 0       | 0  | 0                          | 1  | 1                      | 1  |
| 1400   | SKI         | OSLO         | 0       | 0  | 0                          | 1  | 1                      | 1  |
| 1404   | SIGGERUD    | OSLO         | 0       | 1  | 0                          | 0  | 1                      | 1  |
| 1405   | LANGHUS     | OSLO         | 0       | 0  | 0                          | 1  | 1                      | 1  |
| 1406   | SKI         | OSLO         | 0       | 0  | 0                          | 1  | 1                      | 1  |
| 1407   | VINTERBRO   | OSLO         | 0       | 0  | 0                          | 0  | 1                      | 1  |
| 1408   | KRÅKSTAD    | OSLO         | 0       | 1  | 0                          | 0  | 1                      | 1  |
| 1409   | SKOTBU      | OSLO         | 0       | 1  | 0                          | 0  | 1                      | 1  |
| 1410   | KOLBOTN     | OSLO         | 0       | 0  | 0                          | 1  | 1                      | 1  |
| 1412   | SOFIEMYR    | OSLO         | 0       | 0  | 0                          | 1  | 1                      | 1  |
| 1413   | TÅRNÅSEN    | OSLO         | 0       | 0  | 0                          | 1  | 1                      | 1  |
| 1414   | TROLLÅSEN   | OSLO         | 0       | 0  | 0                          | 1  | 1                      | 1  |
| 1415   | OPPEGÅRD    | OSLO         | 0       | 0  | 0                          | 1  | 1                      | 1  |
| 1420   | SVARTSKOG   | OSLO         | 0       | 1  | 0                          | 1  | 1                      | 1  |
| 1423   | SKI         | OSLO         | 0       | 0  | 0                          | 1  | 1                      | 1  |
| 1424   | SKI         | OSLO         | 0       | 0  | 0                          | 1  | 1                      | 1  |
| 1425   | SKI         | OSLO         | 0       | 0  | 0                          | 1  | 1                      | 1  |
| 1430   | ÅS          | OSLO         | 1       | 1  | 0                          | 1  | 2                      | 2  |
| 1433   | ÅS          | OSLO         | 1       | 1  | 0                          | 1  | 2                      | 2  |
| 1434   | ÅS          | OSLO         | 1       | 1  | 0                          | 1  | 2                      | 2  |
| 1435   | ÅS          | OSLO         | 1       | 1  | 0                          | 1  | 2                      | 2  |
| 1440   | DRØBAK      | OSLO         | 1       | 0  | 0                          | 1  | 2                      | 2  |
| 1443   | DRØBAK      | OSLO         | 1       | 1  | 0                          | 1  | 2                      | 2  |

| Postnr | Poststed     | Terminalnavn | Pakker* |    | Pakke til bedrift ekspress |    | Stykkogods til bedrift |    |
|--------|--------------|--------------|---------|----|----------------------------|----|------------------------|----|
|        |              |              | Inn     | Ut | Inn                        | Ut | Inn                    | Ut |
| 1444   | DRØBAK       | OSLO         | 1       | 1  | 0                          | 1  | 2                      | 2  |
| 1445   | DRØBAK       | OSLO         | 1       | 1  | 0                          | 1  | 2                      | 2  |
| 1446   | DRØBAK       | OSLO         | 1       | 1  | 0                          | 1  | 2                      | 2  |
| 1447   | DRØBAK       | OSLO         | 1       | 1  | 0                          | 1  | 2                      | 2  |
| 1448   | DRØBAK       | OSLO         | 1       | 0  | 0                          | 1  | 2                      | 2  |
| 1449   | DRØBAK       | OSLO         | 1       | 1  | 0                          | 1  | 2                      | 2  |
| 1450   | NESODDTANGEN | OSLO         | 1       | 1  | 0                          | 1  | 3                      | 3  |
| 1452   | NESODDTANGEN | OSLO         | 1       | 1  | 0                          | 1  | 3                      | 3  |
| 1453   | BJØRNEMYR    | OSLO         | 1       | 1  | 0                          | 1  | 3                      | 3  |
| 1454   | FAGERSTRAND  | OSLO         | 1       | 1  | 0                          | 1  | 3                      | 3  |
| 1455   | NORDRE FROGN | OSLO         | 1       | 1  | 0                          | 1  | 3                      | 3  |
| 1456   | NESODDTANGEN | OSLO         | 1       | 1  | 0                          | 1  | 3                      | 3  |
| 1458   | FJELLSTRAND  | OSLO         | 1       | 1  | 0                          | 1  | 3                      | 3  |
| 1459   | NESODDEN     | OSLO         | 1       | 1  | 0                          | 1  | 3                      | 3  |
| 1461   | LØRENSKOG    | OSLO         | 0       | 0  | 0                          | 1  | 3                      | 3  |
| 1462   | FJELLHAMAR   | OSLO         | 0       | 0  | 0                          | 1  | 3                      | 3  |
| 1463   | FJELLHAMAR   | OSLO         | 0       | 0  | 0                          | 1  | 3                      | 3  |
| 1464   | FJELLHAMAR   | OSLO         | 0       | 0  | 0                          | 1  | 3                      | 3  |
| 1465   | STRØMMEN     | OSLO         | 0       | 0  | 0                          | 1  | 1                      | 1  |
| 1466   | STRØMMEN     | OSLO         | 0       | 0  | 0                          | 1  | 1                      | 1  |
| 1467   | STRØMMEN     | OSLO         | 0       | 0  | 0                          | 1  | 1                      | 1  |
| 1470   | LØRENSKOG    | OSLO         | 0       | 0  | 0                          | 1  | 0                      | 0  |
| 1472   | FJELLHAMAR   | OSLO         | 0       | 0  | 0                          | 1  | 0                      | 0  |
| 1473   | LØRENSKOG    | OSLO         | 0       | 0  | 0                          | 1  | 0                      | 0  |
| 1474   | LØRENSKOG    | OSLO         | 0       | 0  | 0                          | 1  | 0                      | 0  |

| Postnr | Poststed      | Terminalnavn | Pakker* |    | Pakke til bedrift ekspress |    | Stykkogods til bedrift |    |
|--------|---------------|--------------|---------|----|----------------------------|----|------------------------|----|
|        |               |              | Inn     | Ut | Inn                        | Ut | Inn                    | Ut |
| 1475   | FINSTADJORDET | OSLO         | 0       | 1  | 0                          | 1  | 0                      | 0  |
| 1476   | RASTA         | OSLO         | 0       | 0  | 0                          | 1  | 0                      | 0  |
| 1479   | KURLAND       | OSLO         | 0       | 0  | 0                          | 1  | 0                      | 0  |
| 1480   | SLATTUM       | OSLO         | 0       | 1  | 0                          | 0  | 1                      | 1  |
| 1481   | HAGAN         | OSLO         | 0       | 0  | 0                          | 0  | 1                      | 1  |
| 1482   | NITTEDAL      | OSLO         | 0       | 1  | 0                          | 0  | 1                      | 1  |
| 1484   | HAKADAL       | OSLO         | 0       | 1  | 0                          | 0  | 1                      | 1  |
| 1487   | HAKADAL       | OSLO         | 0       | 1  | 0                          | 0  | 1                      | 1  |
| 1488   | HAKADAL       | OSLO         | 0       | 1  | 0                          | 0  | 1                      | 1  |
| 1511   | MOSS          | FREDRIKSTAD  | 0       | 0  | 0                          | 1  | 0                      | 0  |
| 1512   | MOSS          | FREDRIKSTAD  | 0       | 0  | 0                          | 1  | 0                      | 0  |
| 1513   | MOSS          | FREDRIKSTAD  | 0       | 0  | 0                          | 1  | 0                      | 0  |
| 1514   | MOSS          | FREDRIKSTAD  | 0       | 1  | 0                          | 0  | 0                      | 0  |
| 1515   | MOSS          | FREDRIKSTAD  | 0       | 0  | 0                          | 1  | 0                      | 0  |
| 1516   | MOSS          | FREDRIKSTAD  | 0       | 0  | 0                          | 1  | 0                      | 0  |
| 1517   | MOSS          | FREDRIKSTAD  | 0       | 0  | 0                          | 1  | 0                      | 0  |
| 1518   | MOSS          | FREDRIKSTAD  | 0       | 0  | 0                          | 1  | 0                      | 0  |
| 1519   | MOSS          | FREDRIKSTAD  | 0       | 1  | 0                          | 1  | 0                      | 0  |
| 1523   | MOSS          | FREDRIKSTAD  | 0       | 0  | 0                          | 1  | 0                      | 0  |
| 1524   | MOSS          | FREDRIKSTAD  | 0       | 0  | 0                          | 1  | 0                      | 0  |
| 1525   | MOSS          | FREDRIKSTAD  | 0       | 1  | 0                          | 1  | 0                      | 0  |
| 1526   | MOSS          | FREDRIKSTAD  | 0       | 0  | 0                          | 1  | 0                      | 0  |
| 1528   | MOSS          | FREDRIKSTAD  | 0       | 0  | 0                          | 1  | 0                      | 0  |
| 1529   | MOSS          | FREDRIKSTAD  | 0       | 0  | 0                          | 1  | 0                      | 0  |
| 1530   | MOSS          | FREDRIKSTAD  | 0       | 0  | 0                          | 1  | 0                      | 0  |

| Postnr | Poststed        | Terminalnavn | Pakker* |    | Pakke til bedrift ekspress |    | Stykkogods til bedrift |    |
|--------|-----------------|--------------|---------|----|----------------------------|----|------------------------|----|
|        |                 |              | Inn     | Ut | Inn                        | Ut | Inn                    | Ut |
| 1531   | MOSS            | FREDRIKSTAD  | 0       | 0  | 0                          | 1  | 0                      | 0  |
| 1532   | MOSS            | FREDRIKSTAD  | 0       | 0  | 0                          | 1  | 0                      | 0  |
| 1533   | MOSS            | FREDRIKSTAD  | 0       | 0  | 0                          | 1  | 0                      | 0  |
| 1534   | MOSS            | FREDRIKSTAD  | 0       | 0  | 0                          | 1  | 0                      | 0  |
| 1535   | MOSS            | FREDRIKSTAD  | 0       | 0  | 0                          | 1  | 0                      | 0  |
| 1536   | MOSS            | FREDRIKSTAD  | 0       | 0  | 0                          | 1  | 0                      | 0  |
| 1537   | MOSS            | FREDRIKSTAD  | 0       | 0  | 0                          | 1  | 0                      | 0  |
| 1538   | MOSS            | FREDRIKSTAD  | 0       | 0  | 0                          | 1  | 0                      | 0  |
| 1539   | MOSS            | FREDRIKSTAD  | 0       | 0  | 0                          | 1  | 0                      | 0  |
| 1540   | VESTBY          | FREDRIKSTAD  | 0       | 1  | 0                          | 0  | 0                      | 0  |
| 1542   | VESTBY          | FREDRIKSTAD  | 0       | 0  | 0                          | 0  | 0                      | 0  |
| 1543   | VESTBY          | FREDRIKSTAD  | 0       | 0  | 0                          | 0  | 0                      | 0  |
| 1544   | VESTBY          | FREDRIKSTAD  | 1       | 1  | 0                          | 1  | 0                      | 0  |
| 1545   | HVITSTEN        | FREDRIKSTAD  | 1       | 1  | 0                          | 1  | 2                      | 2  |
| 1550   | HØLEN           | FREDRIKSTAD  | 1       | 1  | 0                          | 1  | 3                      | 3  |
| 1553   | SON             | FREDRIKSTAD  | 1       | 1  | 0                          | 1  | 3                      | 3  |
| 1554   | SON             | FREDRIKSTAD  | 1       | 1  | 0                          | 1  | 3                      | 3  |
| 1555   | SON             | FREDRIKSTAD  | 1       | 1  | 0                          | 1  | 3                      | 3  |
| 1560   | LARKOLLEN       | FREDRIKSTAD  | 1       | 1  | 0                          | 1  | 3                      | 3  |
| 1570   | DILLING         | FREDRIKSTAD  | 0       | 1  | 0                          | 0  | 0                      | 0  |
| 1580   | RYGGE           | FREDRIKSTAD  | 1       | 1  | 0                          | 1  | 2                      | 2  |
| 1591   | SPERREBOTN      | FREDRIKSTAD  | 1       | 1  | 0                          | 1  | 4                      | 4  |
| 1592   | VÅLER I ØSTFOLD | FREDRIKSTAD  | 1       | 1  | 0                          | 1  | 3                      | 3  |
| 1593   | SVINNDAL        | FREDRIKSTAD  | 1       | 2  | 0                          | 1  | 4                      | 4  |
| 1596   | MOSS            | FREDRIKSTAD  | 0       | 0  | 0                          | 1  | 0                      | 0  |

| Postnr | Poststed          | Terminalnavn | Pakker* |    | Pakke til bedrift ekspress |    | Stykkogods til bedrift |    |
|--------|-------------------|--------------|---------|----|----------------------------|----|------------------------|----|
|        |                   |              | Inn     | Ut | Inn                        | Ut | Inn                    | Ut |
| 1597   | MOSS              | FREDRIKSTAD  | 0       | 0  | 0                          | 1  | 0                      | 0  |
| 1598   | MOSS              | FREDRIKSTAD  | 0       | 0  | 0                          | 1  | 0                      | 0  |
| 1599   | MOSS              | FREDRIKSTAD  | 0       | 0  | 0                          | 1  | 0                      | 0  |
| 1604   | FREDRIKSTAD       | FREDRIKSTAD  | 0       | 0  | 0                          | 1  | 0                      | 0  |
| 1605   | FREDRIKSTAD       | FREDRIKSTAD  | 0       | 0  | 0                          | 1  | 0                      | 0  |
| 1606   | FREDRIKSTAD       | FREDRIKSTAD  | 0       | 0  | 0                          | 1  | 0                      | 0  |
| 1607   | FREDRIKSTAD       | FREDRIKSTAD  | 0       | 0  | 0                          | 1  | 0                      | 0  |
| 1608   | FREDRIKSTAD       | FREDRIKSTAD  | 0       | 0  | 0                          | 1  | 0                      | 0  |
| 1610   | FREDRIKSTAD       | FREDRIKSTAD  | 0       | 0  | 0                          | 1  | 0                      | 0  |
| 1613   | FREDRIKSTAD       | FREDRIKSTAD  | 0       | 0  | 0                          | 1  | 0                      | 0  |
| 1614   | FREDRIKSTAD       | FREDRIKSTAD  | 0       | 0  | 0                          | 1  | 0                      | 0  |
| 1615   | FREDRIKSTAD       | FREDRIKSTAD  | 0       | 1  | 0                          | 0  | 0                      | 0  |
| 1617   | FREDRIKSTAD       | FREDRIKSTAD  | 0       | 0  | 0                          | 1  | 0                      | 0  |
| 1618   | FREDRIKSTAD       | FREDRIKSTAD  | 0       | 0  | 0                          | 1  | 0                      | 0  |
| 1619   | FREDRIKSTAD       | FREDRIKSTAD  | 0       | 0  | 0                          | 1  | 0                      | 0  |
| 1621   | GRESSVIK          | FREDRIKSTAD  | 1       | 1  | 0                          | 1  | 3                      | 3  |
| 1622   | GRESSVIK          | FREDRIKSTAD  | 1       | 1  | 0                          | 1  | 4                      | 4  |
| 1623   | GRESSVIK          | FREDRIKSTAD  | 1       | 1  | 0                          | 1  | 3                      | 3  |
| 1624   | GRESSVIK          | FREDRIKSTAD  | 1       | 1  | 0                          | 1  | 2                      | 2  |
| 1626   | MANSTAD           | FREDRIKSTAD  | 1       | 1  | 0                          | 1  | 4                      | 4  |
| 1628   | ENGELSVIKEN       | FREDRIKSTAD  | 1       | 1  | 0                          | 1  | 2                      | 2  |
| 1630   | GAMLE FREDRIKSTAD | FREDRIKSTAD  | 0       | 0  | 0                          | 1  | 0                      | 0  |
| 1632   | GAMLE FREDRIKSTAD | FREDRIKSTAD  | 0       | 0  | 0                          | 1  | 0                      | 0  |
| 1633   | GAMLE FREDRIKSTAD | FREDRIKSTAD  | 0       | 0  | 0                          | 1  | 0                      | 0  |
| 1634   | GAMLE FREDRIKSTAD | FREDRIKSTAD  | 0       | 1  | 0                          | 0  | 0                      | 0  |

| Postnr | Poststed          | Terminalnavn | Pakker* |    | Pakke til bedrift ekspress |    | Stykkogods til bedrift |    |
|--------|-------------------|--------------|---------|----|----------------------------|----|------------------------|----|
|        |                   |              | Inn     | Ut | Inn                        | Ut | Inn                    | Ut |
| 1636   | GAMLE FREDRIKSTAD | FREDRIKSTAD  | 0       | 0  | 0                          | 1  | 0                      | 0  |
| 1637   | GAMLE FREDRIKSTAD | FREDRIKSTAD  | 0       | 0  | 0                          | 1  | 0                      | 0  |
| 1639   | GAMLE FREDRIKSTAD | FREDRIKSTAD  | 0       | 0  | 0                          | 1  | 0                      | 0  |
| 1640   | RÅDE              | FREDRIKSTAD  | 0       | 1  | 0                          | 0  | 1                      | 1  |
| 1642   | SALTNES           | FREDRIKSTAD  | 1       | 1  | 0                          | 1  | 4                      | 4  |
| 1643   | RÅDE              | FREDRIKSTAD  | 1       | 1  | 0                          | 1  | 4                      | 4  |
| 1651   | SELLEBAKK         | FREDRIKSTAD  | 1       | 0  | 0                          | 1  | 2                      | 2  |
| 1653   | SELLEBAKK         | FREDRIKSTAD  | 1       | 0  | 0                          | 1  | 2                      | 2  |
| 1654   | SELLEBAKK         | FREDRIKSTAD  | 1       | 1  | 0                          | 1  | 2                      | 2  |
| 1655   | SELLEBAKK         | FREDRIKSTAD  | 1       | 1  | 0                          | 0  | 2                      | 2  |
| 1657   | TORP              | FREDRIKSTAD  | 1       | 1  | 0                          | 1  | 3                      | 3  |
| 1658   | TORP              | FREDRIKSTAD  | 1       | 1  | 0                          | 1  | 3                      | 3  |
| 1659   | TORP              | FREDRIKSTAD  | 1       | 1  | 0                          | 1  | 3                      | 3  |
| 1661   | ROLVSØY           | FREDRIKSTAD  | 0       | 0  | 0                          | 1  | 0                      | 0  |
| 1663   | ROLVSØY           | FREDRIKSTAD  | 0       | 0  | 0                          | 1  | 0                      | 0  |
| 1664   | ROLVSØY           | FREDRIKSTAD  | 0       | 0  | 0                          | 1  | 0                      | 0  |
| 1665   | ROLVSØY           | FREDRIKSTAD  | 0       | 1  | 0                          | 1  | 0                      | 0  |
| 1666   | ROLVSØY           | FREDRIKSTAD  | 0       | 0  | 0                          | 1  | 0                      | 0  |
| 1667   | ROLVSØY           | FREDRIKSTAD  | 0       | 1  | 0                          | 0  | 0                      | 0  |
| 1671   | KRÅKERØY          | FREDRIKSTAD  | 1       | 1  | 0                          | 1  | 2                      | 2  |
| 1672   | KRÅKERØY          | FREDRIKSTAD  | 1       | 1  | 0                          | 1  | 2                      | 2  |
| 1673   | KRÅKERØY          | FREDRIKSTAD  | 1       | 1  | 0                          | 1  | 2                      | 2  |
| 1675   | KRÅKERØY          | FREDRIKSTAD  | 1       | 1  | 0                          | 0  | 2                      | 2  |
| 1676   | KRÅKERØY          | FREDRIKSTAD  | 1       | 1  | 0                          | 0  | 2                      | 2  |
| 1678   | KRÅKERØY          | FREDRIKSTAD  | 1       | 1  | 0                          | 1  | 2                      | 2  |

| Postnr | Poststed    | Terminalnavn | Pakker* |    | Pakke til bedrift ekspress |    | Stykkogods til bedrift |    |
|--------|-------------|--------------|---------|----|----------------------------|----|------------------------|----|
|        |             |              | Inn     | Ut | Inn                        | Ut | Inn                    | Ut |
| 1679   | KRÅKERØY    | FREDRIKSTAD  | 1       | 1  | 0                          | 1  | 2                      | 2  |
| 1680   | SKJÆRHALDEN | FREDRIKSTAD  | 1       | 2  | 0                          | 1  | 5                      | 5  |
| 1684   | VESTERØY    | FREDRIKSTAD  | 1       | 2  | 0                          | 1  | 5                      | 5  |
| 1690   | HERFØL      | FREDRIKSTAD  | 1       | 2  | 0                          | 1  | 6                      | 6  |
| 1692   | NEDGÅRDEN   | FREDRIKSTAD  | 1       | 2  | 0                          | 1  | 6                      | 6  |
| 1706   | SARPSBORG   | FREDRIKSTAD  | 0       | 0  | 0                          | 1  | 0                      | 0  |
| 1707   | SARPSBORG   | FREDRIKSTAD  | 0       | 0  | 0                          | 1  | 0                      | 0  |
| 1708   | SARPSBORG   | FREDRIKSTAD  | 0       | 1  | 0                          | 0  | 0                      | 0  |
| 1709   | SARPSBORG   | FREDRIKSTAD  | 0       | 0  | 0                          | 1  | 0                      | 0  |
| 1710   | SARPSBORG   | FREDRIKSTAD  | 0       | 0  | 0                          | 1  | 0                      | 0  |
| 1711   | SARPSBORG   | FREDRIKSTAD  | 0       | 1  | 0                          | 1  | 0                      | 0  |
| 1712   | GRÅLUM      | FREDRIKSTAD  | 0       | 0  | 0                          | 1  | 1                      | 1  |
| 1714   | GRÅLUM      | FREDRIKSTAD  | 0       | 1  | 0                          | 0  | 1                      | 1  |
| 1715   | YVEN        | FREDRIKSTAD  | 1       | 1  | 0                          | 1  | 2                      | 2  |
| 1718   | GREÅKER     | FREDRIKSTAD  | 0       | 0  | 0                          | 1  | 0                      | 0  |
| 1719   | GREÅKER     | FREDRIKSTAD  | 0       | 1  | 0                          | 1  | 0                      | 0  |
| 1721   | SARPSBORG   | FREDRIKSTAD  | 0       | 0  | 0                          | 1  | 0                      | 0  |
| 1722   | SARPSBORG   | FREDRIKSTAD  | 0       | 0  | 0                          | 1  | 0                      | 0  |
| 1723   | SARPSBORG   | FREDRIKSTAD  | 0       | 0  | 0                          | 1  | 0                      | 0  |
| 1724   | SARPSBORG   | FREDRIKSTAD  | 0       | 0  | 0                          | 1  | 0                      | 0  |
| 1725   | SARPSBORG   | FREDRIKSTAD  | 0       | 0  | 0                          | 1  | 0                      | 0  |
| 1726   | SARPSBORG   | FREDRIKSTAD  | 0       | 0  | 0                          | 1  | 0                      | 0  |
| 1727   | SARPSBORG   | FREDRIKSTAD  | 0       | 0  | 0                          | 1  | 0                      | 0  |
| 1730   | ISE         | FREDRIKSTAD  | 1       | 1  | 0                          | 0  | 4                      | 4  |
| 1734   | HAFSLUNDSØY | FREDRIKSTAD  | 1       | 1  | 0                          | 1  | 2                      | 2  |

| Postnr | Poststed        | Terminalnavn | Pakker* |    | Pakke til bedrift ekspress |    | Stykkogods til bedrift |    |
|--------|-----------------|--------------|---------|----|----------------------------|----|------------------------|----|
|        |                 |              | Inn     | Ut | Inn                        | Ut | Inn                    | Ut |
| 1735   | VARTEIG         | FREDRIKSTAD  | 1       | 1  | 0                          | 0  | 4                      | 4  |
| 1738   | BORGENHAUGEN    | FREDRIKSTAD  | 1       | 1  | 0                          | 1  | 2                      | 2  |
| 1739   | BORGENHAUGEN    | FREDRIKSTAD  | 1       | 1  | 0                          | 1  | 2                      | 2  |
| 1743   | KLAVESTADHAUGEN | FREDRIKSTAD  | 1       | 1  | 0                          | 0  | 2                      | 2  |
| 1746   | SKJEBERG        | FREDRIKSTAD  | 1       | 1  | 0                          | 0  | 2                      | 2  |
| 1747   | SKJEBERG        | FREDRIKSTAD  | 1       | 1  | 0                          | 0  | 2                      | 2  |
| 1763   | HALDEN          | FREDRIKSTAD  | 1       | 1  | 0                          | 0  | 2                      | 2  |
| 1764   | HALDEN          | FREDRIKSTAD  | 1       | 2  | 0                          | 0  | 2                      | 2  |
| 1765   | HALDEN          | FREDRIKSTAD  | 1       | 2  | 0                          | 0  | 2                      | 2  |
| 1766   | HALDEN          | FREDRIKSTAD  | 1       | 2  | 0                          | 0  | 2                      | 2  |
| 1767   | HALDEN          | FREDRIKSTAD  | 1       | 0  | 0                          | 1  | 2                      | 2  |
| 1768   | HALDEN          | FREDRIKSTAD  | 1       | 1  | 0                          | 1  | 2                      | 2  |
| 1769   | HALDEN          | FREDRIKSTAD  | 1       | 1  | 0                          | 1  | 2                      | 2  |
| 1771   | HALDEN          | FREDRIKSTAD  | 1       | 0  | 0                          | 1  | 2                      | 2  |
| 1772   | HALDEN          | FREDRIKSTAD  | 1       | 0  | 0                          | 1  | 2                      | 2  |
| 1776   | HALDEN          | FREDRIKSTAD  | 1       | 0  | 0                          | 1  | 2                      | 2  |
| 1777   | HALDEN          | FREDRIKSTAD  | 1       | 0  | 0                          | 1  | 2                      | 2  |
| 1778   | HALDEN          | FREDRIKSTAD  | 1       | 1  | 0                          | 1  | 2                      | 2  |
| 1779   | HALDEN          | FREDRIKSTAD  | 1       | 0  | 0                          | 1  | 2                      | 2  |
| 1781   | HALDEN          | FREDRIKSTAD  | 1       | 0  | 0                          | 1  | 2                      | 2  |
| 1782   | HALDEN          | FREDRIKSTAD  | 1       | 1  | 0                          | 1  | 2                      | 2  |
| 1783   | HALDEN          | FREDRIKSTAD  | 1       | 1  | 0                          | 1  | 2                      | 2  |
| 1784   | HALDEN          | FREDRIKSTAD  | 1       | 1  | 0                          | 1  | 2                      | 2  |
| 1785   | HALDEN          | FREDRIKSTAD  | 1       | 1  | 0                          | 1  | 2                      | 2  |
| 1786   | HALDEN          | FREDRIKSTAD  | 1       | 1  | 0                          | 1  | 2                      | 2  |

| Postnr | Poststed       | Terminalnavn | Pakker* |    | Pakke til bedrift ekspress |    | Stykkogods til bedrift |    |
|--------|----------------|--------------|---------|----|----------------------------|----|------------------------|----|
|        |                |              | Inn     | Ut | Inn                        | Ut | Inn                    | Ut |
| 1788   | HALDEN         | FREDRIKSTAD  | 1       | 1  | 0                          | 1  | 2                      | 2  |
| 1789   | BERG I ØSTFOLD | FREDRIKSTAD  | 1       | 1  | 0                          | 0  | 2                      | 2  |
| 1791   | TISTEDAL       | FREDRIKSTAD  | 1       | 1  | 0                          | 1  | 3                      | 3  |
| 1792   | TISTEDAL       | FREDRIKSTAD  | 1       | 1  | 0                          | 1  | 3                      | 3  |
| 1793   | TISTEDAL       | FREDRIKSTAD  | 1       | 1  | 0                          | 1  | 3                      | 3  |
| 1794   | SPONVIKA       | FREDRIKSTAD  | 1       | 1  | 0                          | 1  | 3                      | 3  |
| 1796   | KORNSJØ        | FREDRIKSTAD  | 1       | 2  | 0                          | 1  | 6                      | 6  |
| 1798   | AREMARK        | FREDRIKSTAD  | 1       | 2  | 0                          | 1  | 5                      | 5  |
| 1807   | ASKIM          | OSLO         | 1       | 0  | 0                          | 1  | 3                      | 3  |
| 1808   | ASKIM          | OSLO         | 1       | 1  | 0                          | 1  | 3                      | 3  |
| 1809   | ASKIM          | OSLO         | 1       | 1  | 0                          | 1  | 3                      | 3  |
| 1811   | ASKIM          | OSLO         | 1       | 1  | 0                          | 1  | 3                      | 3  |
| 1812   | ASKIM          | OSLO         | 1       | 1  | 0                          | 1  | 3                      | 3  |
| 1813   | ASKIM          | OSLO         | 1       | 1  | 0                          | 1  | 3                      | 3  |
| 1814   | ASKIM          | OSLO         | 1       | 1  | 0                          | 1  | 3                      | 3  |
| 1815   | ASKIM          | OSLO         | 1       | 1  | 0                          | 1  | 3                      | 3  |
| 1816   | SKIPTVET       | OSLO         | 1       | 1  | 0                          | 1  | 4                      | 4  |
| 1820   | SPYDEBERG      | OSLO         | 1       | 1  | 0                          | 1  | 4                      | 4  |
| 1821   | SPYDEBERG      | OSLO         | 1       | 1  | 0                          | 1  | 4                      | 4  |
| 1823   | KNAPSTAD       | OSLO         | 1       | 1  | 0                          | 1  | 4                      | 4  |
| 1825   | TOMTER         | OSLO         | 1       | 1  | 0                          | 1  | 4                      | 4  |
| 1827   | HOBØL          | OSLO         | 1       | 1  | 0                          | 1  | 4                      | 4  |
| 1830   | ASKIM          | OSLO         | 1       | 1  | 0                          | 1  | 3                      | 3  |
| 1831   | ASKIM          | OSLO         | 1       | 0  | 0                          | 1  | 3                      | 3  |
| 1832   | ASKIM          | OSLO         | 1       | 1  | 0                          | 1  | 3                      | 3  |

| Postnr | Poststed     | Terminalnavn | Pakker* |    | Pakke til bedrift ekspress |    | Stykkogods til bedrift |    |
|--------|--------------|--------------|---------|----|----------------------------|----|------------------------|----|
|        |              |              | Inn     | Ut | Inn                        | Ut | Inn                    | Ut |
| 1850   | MYSEN        | OSLO         | 1       | 1  | 0                          | 1  | 4                      | 4  |
| 1852   | MYSEN        | OSLO         | 1       | 1  | 0                          | 1  | 4                      | 4  |
| 1859   | SLITU        | OSLO         | 1       | 1  | 0                          | 1  | 4                      | 4  |
| 1860   | TRØGSTAD     | OSLO         | 1       | 1  | 0                          | 1  | 4                      | 4  |
| 1866   | BÅSTAD       | OSLO         | 1       | 1  | 0                          | 1  | 4                      | 4  |
| 1870   | ØRJE         | OSLO         | 1       | 2  | 0                          | 1  | 4                      | 4  |
| 1875   | OTTEID       | OSLO         | 1       | 2  | 0                          | 1  | 4                      | 4  |
| 1878   | HÆRLAND      | OSLO         | 1       | 1  | 0                          | 1  | 4                      | 4  |
| 1880   | EIDSBERG     | OSLO         | 1       | 1  | 0                          | 1  | 4                      | 4  |
| 1890   | RAKKESTAD    | FREDRIKSTAD  | 1       | 2  | 0                          | 1  | 5                      | 5  |
| 1892   | DEGERNES     | FREDRIKSTAD  | 1       | 2  | 0                          | 1  | 4                      | 4  |
| 1894   | RAKKESTAD    | FREDRIKSTAD  | 1       | 1  | 0                          | 1  | 6                      | 6  |
| 1900   | FETSUND      | OSLO         | 0       | 1  | 0                          | 0  | 1                      | 1  |
| 1903   | GAN          | OSLO         | 1       | 1  | 0                          | 1  | 3                      | 3  |
| 1910   | ENEBAKKNESET | OSLO         | 1       | 2  | 0                          | 1  | 3                      | 3  |
| 1911   | FLATEBY      | OSLO         | 1       | 1  | 0                          | 1  | 3                      | 3  |
| 1912   | ENEBAKK      | OSLO         | 1       | 1  | 0                          | 1  | 3                      | 3  |
| 1914   | YTRE ENEBAKK | OSLO         | 1       | 1  | 0                          | 1  | 4                      | 4  |
| 1920   | SØRUMSAND    | OSLO         | 1       | 1  | 0                          | 1  | 3                      | 3  |
| 1923   | SØRUM        | OSLO         | 1       | 1  | 0                          | 1  | 3                      | 3  |
| 1925   | BLAKER       | OSLO         | 1       | 1  | 0                          | 1  | 4                      | 4  |
| 1927   | RÅNÅSFOSS    | OSLO         | 1       | 1  | 0                          | 1  | 4                      | 4  |
| 1929   | AULI         | OSLO         | 1       | 1  | 0                          | 1  | 3                      | 3  |
| 1930   | AURSKOG      | OSLO         | 1       | 1  | 0                          | 1  | 3                      | 3  |
| 1940   | BJØRKELANGEN | OSLO         | 1       | 1  | 0                          | 1  | 3                      | 3  |



| Postnr | Poststed      | Terminalnavn | Pakker* |    | Pakke til bedrift ekspress |    | Stykkogods til bedrift |    |
|--------|---------------|--------------|---------|----|----------------------------|----|------------------------|----|
|        |               |              | Inn     | Ut | Inn                        | Ut | Inn                    | Ut |
| 1950   | RØMSKOG       | OSLO         | 1       | 2  | 0                          | 1  | 4                      | 4  |
| 1954   | SETSKOG       | OSLO         | 1       | 2  | 0                          | 1  | 4                      | 4  |
| 1960   | LØKEN         | OSLO         | 1       | 1  | 0                          | 1  | 4                      | 4  |
| 1963   | FOSSER        | OSLO         | 1       | 1  | 0                          | 1  | 4                      | 4  |
| 1970   | HEMNES        | OSLO         | 1       | 2  | 0                          | 1  | 4                      | 4  |
| 2000   | LILLESTRØM    | OSLO         | 0       | 0  | 0                          | 1  | 1                      | 1  |
| 2003   | LILLESTRØM    | OSLO         | 0       | 0  | 0                          | 1  | 1                      | 1  |
| 2004   | LILLESTRØM    | OSLO         | 0       | 0  | 0                          | 1  | 1                      | 1  |
| 2005   | RÆLINGEN      | OSLO         | 0       | 0  | 0                          | 0  | 1                      | 1  |
| 2006   | LØVENSTAD     | OSLO         | 0       | 0  | 0                          | 0  | 1                      | 1  |
| 2007   | KJELLER       | OSLO         | 0       | 0  | 0                          | 1  | 1                      | 1  |
| 2008   | FJERDINGBY    | OSLO         | 1       | 1  | 0                          | 1  | 2                      | 2  |
| 2009   | NORDBY        | OSLO         | 1       | 1  | 0                          | 1  | 2                      | 2  |
| 2010   | STRØMMEN      | OSLO         | 0       | 0  | 0                          | 1  | 1                      | 1  |
| 2013   | SKJETTEN      | OSLO         | 0       | 0  | 0                          | 1  | 1                      | 1  |
| 2014   | BLYSTADLIA    | OSLO         | 0       | 0  | 0                          | 0  | 1                      | 1  |
| 2015   | LEIRSUND      | OSLO         | 1       | 1  | 0                          | 1  | 2                      | 2  |
| 2016   | FROGNER       | OSLO         | 1       | 1  | 0                          | 1  | 2                      | 2  |
| 2019   | SKEDSMOKORSET | OSLO         | 0       | 0  | 0                          | 1  | 1                      | 1  |
| 2020   | SKEDSMOKORSET | OSLO         | 0       | 0  | 0                          | 1  | 1                      | 1  |
| 2022   | GJERDRUM      | OSLO         | 1       | 1  | 0                          | 1  | 3                      | 3  |
| 2030   | NANNESTAD     | OSLO         | 1       | 1  | 0                          | 1  | 3                      | 3  |
| 2032   | MAURA         | OSLO         | 1       | 1  | 0                          | 1  | 4                      | 4  |
| 2033   | ÅSGREINA      | OSLO         | 1       | 1  | 0                          | 1  | 3                      | 3  |
| 2034   | HOLTER        | OSLO         | 1       | 1  | 0                          | 1  | 4                      | 4  |

| Postnr | Poststed      | Terminalnavn | Pakker* |    | Pakke til bedrift ekspress |    | Stykkogods til bedrift |    |
|--------|---------------|--------------|---------|----|----------------------------|----|------------------------|----|
|        |               |              | Inn     | Ut | Inn                        | Ut | Inn                    | Ut |
| 2040   | KLØFTA        | OSLO         | 1       | 1  | 0                          | 1  | 2                      | 2  |
| 2050   | JESSHEIM      | OSLO         | 1       | 1  | 0                          | 1  | 2                      | 2  |
| 2052   | JESSHEIM      | OSLO         | 1       | 1  | 0                          | 1  | 2                      | 2  |
| 2053   | JESSHEIM      | OSLO         | 1       | 1  | 0                          | 1  | 2                      | 2  |
| 2054   | MOGREINA      | OSLO         | 1       | 1  | 0                          | 1  | 4                      | 4  |
| 2055   | NORDKISA      | OSLO         | 1       | 1  | 0                          | 1  | 4                      | 4  |
| 2056   | ALGARHEIM     | OSLO         | 1       | 1  | 0                          | 1  | 2                      | 2  |
| 2058   | SESSVOLLMOEN  | OSLO         | 1       | 1  | 0                          | 1  | 4                      | 4  |
| 2060   | GARDERMOEN    | OSLO         | 1       | 1  | 0                          | 1  | 2                      | 2  |
| 2063   | JESSHEIM      | OSLO         | 1       | 0  | 0                          | 1  | 2                      | 2  |
| 2066   | JESSHEIM      | OSLO         | 1       | 1  | 0                          | 1  | 2                      | 2  |
| 2067   | JESSHEIM      | OSLO         | 1       | 1  | 0                          | 1  | 2                      | 2  |
| 2068   | JESSHEIM      | OSLO         | 1       | 1  | 0                          | 1  | 2                      | 2  |
| 2069   | JESSHEIM      | OSLO         | 1       | 1  | 0                          | 1  | 2                      | 2  |
| 2070   | RÅHOLT        | OSLO         | 1       | 1  | 0                          | 1  | 4                      | 4  |
| 2072   | DAL           | OSLO         | 1       | 1  | 0                          | 1  | 3                      | 3  |
| 2073   | BØN           | OSLO         | 1       | 1  | 0                          | 1  | 3                      | 3  |
| 2074   | EIDSVOLL VERK | OSLO         | 1       | 1  | 0                          | 1  | 4                      | 4  |
| 2080   | EIDSVOLL      | OSLO         | 1       | 1  | 0                          | 1  | 4                      | 4  |
| 2090   | HURDAL        | OSLO         | 1       | 2  | 0                          | 1  | 4                      | 4  |
| 2092   | MINNESUND     | OSLO         | 1       | 1  | 0                          | 1  | 4                      | 4  |
| 2093   | FEIRING       | OSLO         | 1       | 2  | 0                          | 1  | 4                      | 4  |
| 2100   | SKARNES       | KONGSVINGER  | 0       | 0  | 0                          | 0  | 1                      | 1  |
| 2110   | SLÅSTAD       | KONGSVINGER  | 1       | 2  | 0                          | 1  | 3                      | 3  |
| 2114   | DISENÅ        | KONGSVINGER  | 1       | 2  | 0                          | 1  | 2                      | 2  |

| Postnr | Poststed    | Terminalnavn | Pakker* |    | Pakke til bedrift ekspress |    | Stykkogods til bedrift |    |
|--------|-------------|--------------|---------|----|----------------------------|----|------------------------|----|
|        |             |              | Inn     | Ut | Inn                        | Ut | Inn                    | Ut |
| 2116   | SANDER      | KONGSVINGER  | 1       | 2  | 0                          | 1  | 2                      | 2  |
| 2120   | SAGSTUA     | KONGSVINGER  | 1       | 1  | 0                          | 1  | 2                      | 2  |
| 2123   | BRUVOLL     | KONGSVINGER  | 1       | 2  | 0                          | 1  | 3                      | 3  |
| 2130   | KNAPPER     | KONGSVINGER  | 1       | 2  | 0                          | 1  | 4                      | 4  |
| 2133   | GARDVIK     | KONGSVINGER  | 1       | 1  | 0                          | 1  | 4                      | 4  |
| 2134   | AUSTVATN    | KONGSVINGER  | 1       | 2  | 0                          | 1  | 4                      | 4  |
| 2150   | ÅRNES       | OSLO         | 1       | 1  | 0                          | 1  | 4                      | 4  |
| 2160   | VORMSUND    | OSLO         | 1       | 1  | 0                          | 1  | 4                      | 4  |
| 2162   | BRÅRUD      | OSLO         | 1       | 1  | 0                          | 1  | 4                      | 4  |
| 2164   | SKOGBYGDA   | OSLO         | 1       | 2  | 0                          | 1  | 4                      | 4  |
| 2165   | HVAM        | OSLO         | 1       | 1  | 0                          | 1  | 4                      | 4  |
| 2166   | OPPAKER     | OSLO         | 1       | 1  | 0                          | 1  | 4                      | 4  |
| 2170   | FENSTAD     | OSLO         | 1       | 1  | 0                          | 1  | 4                      | 4  |
| 2208   | KONGSVINGER | KONGSVINGER  | 0       | 1  | 0                          | 1  | 0                      | 0  |
| 2209   | KONGSVINGER | KONGSVINGER  | 0       | 1  | 0                          | 1  | 0                      | 0  |
| 2210   | GRANLI      | KONGSVINGER  | 0       | 1  | 0                          | 1  | 2                      | 2  |
| 2211   | KONGSVINGER | KONGSVINGER  | 0       | 1  | 0                          | 1  | 0                      | 0  |
| 2212   | KONGSVINGER | KONGSVINGER  | 0       | 0  | 0                          | 1  | 0                      | 0  |
| 2213   | KONGSVINGER | KONGSVINGER  | 0       | 1  | 0                          | 1  | 0                      | 0  |
| 2214   | KONGSVINGER | KONGSVINGER  | 0       | 0  | 0                          | 1  | 0                      | 0  |
| 2216   | ROVERUD     | KONGSVINGER  | 1       | 1  | 0                          | 1  | 2                      | 2  |
| 2217   | HOKKÅSEN    | KONGSVINGER  | 1       | 2  | 0                          | 1  | 3                      | 3  |
| 2218   | LUNDERSÆTER | KONGSVINGER  | 1       | 2  | 0                          | 1  | 4                      | 4  |
| 2219   | BRANDVAL    | KONGSVINGER  | 1       | 2  | 0                          | 1  | 3                      | 3  |
| 2220   | ÅBOGEN      | KONGSVINGER  | 1       | 2  | 0                          | 1  | 3                      | 3  |

| Postnr | Poststed       | Terminalnavn | Pakker* |    | Pakke til bedrift ekspress |    | Stykkogods til bedrift |    |
|--------|----------------|--------------|---------|----|----------------------------|----|------------------------|----|
|        |                |              | Inn     | Ut | Inn                        | Ut | Inn                    | Ut |
| 2223   | GALTERUD       | KONGSVINGER  | 1       | 2  | 0                          | 1  | 3                      | 3  |
| 2224   | AUSTMARKA      | KONGSVINGER  | 1       | 2  | 0                          | 1  | 4                      | 4  |
| 2230   | SKOTTERUD      | KONGSVINGER  | 1       | 1  | 0                          | 1  | 2                      | 2  |
| 2232   | TOBØL          | KONGSVINGER  | 1       | 2  | 0                          | 1  | 3                      | 3  |
| 2233   | VESTMARKA      | KONGSVINGER  | 1       | 2  | 0                          | 1  | 3                      | 3  |
| 2235   | MATRAND        | KONGSVINGER  | 1       | 1  | 0                          | 1  | 3                      | 3  |
| 2240   | MAGNOR         | KONGSVINGER  | 1       | 1  | 0                          | 1  | 2                      | 2  |
| 2256   | GRUE FINNSKOG  | KONGSVINGER  | 1       | 2  | 0                          | 2  | 5                      | 5  |
| 2260   | KIRKENÆR       | KONGSVINGER  | 1       | 1  | 0                          | 1  | 3                      | 3  |
| 2264   | GRINDER        | KONGSVINGER  | 1       | 1  | 0                          | 1  | 3                      | 3  |
| 2265   | NAMNÅ          | KONGSVINGER  | 1       | 2  | 0                          | 1  | 4                      | 4  |
| 2266   | ARNEBERG       | KONGSVINGER  | 1       | 2  | 0                          | 1  | 4                      | 4  |
| 2270   | FLISA          | KONGSVINGER  | 1       | 1  | 0                          | 1  | 4                      | 4  |
| 2280   | GJESÅSEN       | KONGSVINGER  | 1       | 2  | 0                          | 1  | 4                      | 4  |
| 2283   | ÅSNES FINNSKOG | KONGSVINGER  | 1       | 2  | 0                          | 2  | 5                      | 5  |
| 2312   | OTTESTAD       | HAMAR        | 0       | 1  | 0                          | 0  | 1                      | 1  |
| 2315   | HAMAR          | HAMAR        | 0       | 0  | 0                          | 1  | 0                      | 0  |
| 2316   | HAMAR          | HAMAR        | 0       | 0  | 0                          | 1  | 0                      | 0  |
| 2317   | HAMAR          | HAMAR        | 0       | 0  | 0                          | 1  | 0                      | 0  |
| 2318   | HAMAR          | HAMAR        | 0       | 0  | 0                          | 1  | 0                      | 0  |
| 2319   | HAMAR          | HAMAR        | 0       | 0  | 0                          | 1  | 0                      | 0  |
| 2320   | FURNES         | HAMAR        | 0       | 0  | 0                          | 1  | 0                      | 0  |
| 2321   | HAMAR          | HAMAR        | 0       | 0  | 0                          | 1  | 0                      | 0  |
| 2322   | RIDABU         | HAMAR        | 0       | 1  | 0                          | 1  | 0                      | 0  |
| 2323   | INGEBERG       | HAMAR        | 0       | 1  | 0                          | 0  | 0                      | 0  |

| Postnr | Poststed          | Terminalnavn | Pakker* |    | Pakke til bedrift ekspress |    | Stykkogods til bedrift |    |
|--------|-------------------|--------------|---------|----|----------------------------|----|------------------------|----|
|        |                   |              | Inn     | Ut | Inn                        | Ut | Inn                    | Ut |
| 2324   | VANG PÅ HEDMARKEN | HAMAR        | 1       | 2  | 0                          | 0  | 2                      | 2  |
| 2330   | VALLSET           | HAMAR        | 1       | 2  | 0                          | 0  | 3                      | 3  |
| 2332   | ÅSVANG            | HAMAR        | 1       | 1  | 0                          | 0  | 3                      | 3  |
| 2334   | ROMEDAL           | HAMAR        | 1       | 1  | 0                          | 0  | 2                      | 2  |
| 2335   | STANGE            | HAMAR        | 0       | 1  | 0                          | 0  | 1                      | 1  |
| 2337   | TANGEN            | HAMAR        | 1       | 1  | 0                          | 1  | 2                      | 2  |
| 2338   | ESPA              | HAMAR        | 1       | 1  | 0                          | 1  | 3                      | 3  |
| 2340   | LØTEN             | HAMAR        | 1       | 1  | 0                          | 1  | 2                      | 2  |
| 2344   | ILSENG            | HAMAR        | 1       | 1  | 0                          | 1  | 2                      | 2  |
| 2345   | ÅDALSBRUK         | HAMAR        | 1       | 1  | 0                          | 1  | 3                      | 3  |
| 2350   | NES PÅ HEDMARKEN  | HAMAR        | 1       | 1  | 0                          | 1  | 3                      | 3  |
| 2353   | STAVSJØ           | HAMAR        | 1       | 1  | 0                          | 1  | 3                      | 3  |
| 2355   | GAUPEN            | HAMAR        | 1       | 1  | 0                          | 0  | 3                      | 3  |
| 2360   | RUDSHØGDA         | HAMAR        | 1       | 1  | 0                          | 0  | 2                      | 2  |
| 2364   | NÆROSET           | HAMAR        | 1       | 1  | 0                          | 0  | 3                      | 3  |
| 2365   | ÅSMARKA           | HAMAR        | 1       | 2  | 0                          | 1  | 3                      | 3  |
| 2372   | BRØTTUM           | HAMAR        | 1       | 1  | 0                          | 1  | 2                      | 2  |
| 2380   | BRUMUNDDAL        | HAMAR        | 0       | 0  | 0                          | 1  | 1                      | 1  |
| 2382   | BRUMUNDDAL        | HAMAR        | 0       | 0  | 0                          | 1  | 1                      | 1  |
| 2383   | BRUMUNDDAL        | HAMAR        | 0       | 0  | 0                          | 1  | 1                      | 1  |
| 2384   | BRUMUNDDAL        | HAMAR        | 0       | 1  | 0                          | 0  | 1                      | 1  |
| 2385   | BRUMUNDDAL        | HAMAR        | 0       | 1  | 0                          | 0  | 1                      | 1  |
| 2386   | BRUMUNDDAL        | HAMAR        | 0       | 1  | 0                          | 0  | 1                      | 1  |
| 2387   | BRUMUNDDAL        | HAMAR        | 0       | 1  | 0                          | 0  | 1                      | 1  |
| 2388   | BRUMUNDDAL        | HAMAR        | 0       | 1  | 0                          | 0  | 1                      | 1  |

| Postnr | Poststed       | Terminalnavn | Pakker* |    | Pakke til bedrift ekspress |    | Stykkogods til bedrift |    |
|--------|----------------|--------------|---------|----|----------------------------|----|------------------------|----|
|        |                |              | Inn     | Ut | Inn                        | Ut | Inn                    | Ut |
| 2390   | MOELV          | HAMAR        | 1       | 1  | 0                          | 1  | 2                      | 2  |
| 2406   | ELVERUM        | HAMAR        | 1       | 1  | 0                          | 1  | 2                      | 2  |
| 2407   | ELVERUM        | HAMAR        | 1       | 1  | 0                          | 1  | 2                      | 2  |
| 2408   | ELVERUM        | HAMAR        | 1       | 1  | 0                          | 1  | 2                      | 2  |
| 2409   | ELVERUM        | HAMAR        | 1       | 1  | 0                          | 1  | 2                      | 2  |
| 2410   | HERNES         | HAMAR        | 1       | 2  | 0                          | 1  | 4                      | 4  |
| 2411   | ELVERUM        | HAMAR        | 1       | 1  | 0                          | 1  | 2                      | 2  |
| 2412   | SØRSKOGBYGDA   | HAMAR        | 1       | 2  | 0                          | 1  | 4                      | 4  |
| 2413   | ELVERUM        | HAMAR        | 1       | 1  | 0                          | 1  | 4                      | 4  |
| 2414   | ELVERUM        | HAMAR        | 1       | 1  | 0                          | 1  | 4                      | 4  |
| 2415   | HERADSBYGD     | HAMAR        | 1       | 2  | 0                          | 1  | 4                      | 4  |
| 2416   | JØMNA          | HAMAR        | 1       | 2  | 0                          | 1  | 4                      | 4  |
| 2420   | TRYSIL         | HAMAR        | 1       | 1  | 0                          | 1  | 4                      | 4  |
| 2422   | NYBERGSUND     | HAMAR        | 1       | 2  | 0                          | 1  | 4                      | 4  |
| 2423   | ØSTBY          | HAMAR        | 1       | 2  | 0                          | 2  | 6                      | 6  |
| 2425   | LJØRDALEN      | HAMAR        | 1       | 2  | 0                          | 2  | 7                      | 7  |
| 2427   | PLASSEN        | HAMAR        | 1       | 2  | 0                          | 2  | 7                      | 7  |
| 2428   | SØRE OSEN      | HAMAR        | 1       | 2  | 0                          | 2  | 6                      | 6  |
| 2429   | TØRBERGET      | HAMAR        | 1       | 2  | 0                          | 2  | 6                      | 6  |
| 2430   | JORDET         | HAMAR        | 1       | 2  | 0                          | 2  | 7                      | 7  |
| 2432   | SLETTÅS        | HAMAR        | 1       | 2  | 0                          | 2  | 7                      | 7  |
| 2435   | BRASKEREIDFOSS | KONGSVINGER  | 1       | 2  | 0                          | 2  | 5                      | 5  |
| 2436   | VÅLER I SOLØR  | KONGSVINGER  | 1       | 2  | 0                          | 1  | 4                      | 4  |
| 2437   | HASLEMOEN      | KONGSVINGER  | 1       | 2  | 0                          | 2  | 5                      | 5  |
| 2438   | GRAVBERGET     | HAMAR        | 1       | 2  | 0                          | 2  | 7                      | 7  |

| Postnr | Poststed        | Terminalnavn | Pakker* |    | Pakke til bedrift ekspress |    | Stykkogods til bedrift |    |
|--------|-----------------|--------------|---------|----|----------------------------|----|------------------------|----|
|        |                 |              | Inn     | Ut | Inn                        | Ut | Inn                    | Ut |
| 2440   | ENGERDAL        | HAMAR        | 1       | 2  | 0                          | 2  | 7                      | 7  |
| 2443   | DREVSJØ         | HAMAR        | 1       | 2  | 0                          | 2  | 7                      | 7  |
| 2446   | ELGÅ            | HAMAR        | 1       | 2  | 0                          | 2  | 7                      | 7  |
| 2448   | SØMÅDALEN       | HAMAR        | 1       | 2  | 0                          | 2  | 8                      | 8  |
| 2450   | RENA            | HAMAR        | 1       | 2  | 0                          | 1  | 4                      | 4  |
| 2460   | OSEN            | HAMAR        | 1       | 2  | 0                          | 2  | 6                      | 6  |
| 2476   | ATNA            | HAMAR        | 1       | 2  | 0                          | 2  | 5                      | 5  |
| 2477   | SOLLIA          | HAMAR        | 1       | 2  | 0                          | 2  | 8                      | 8  |
| 2478   | HANESTAD        | HAMAR        | 1       | 2  | 0                          | 2  | 6                      | 6  |
| 2480   | KOPPANG         | HAMAR        | 1       | 2  | 0                          | 2  | 5                      | 5  |
| 2484   | RENDALEN        | HAMAR        | 1       | 2  | 0                          | 2  | 5                      | 5  |
| 2485   | RENDALEN        | HAMAR        | 1       | 2  | 0                          | 2  | 7                      | 7  |
| 2500   | TYNSET          | HAMAR        | 1       | 2  | 0                          | 2  | 5                      | 5  |
| 2510   | TYLLDALEN       | HAMAR        | 1       | 2  | 0                          | 2  | 7                      | 7  |
| 2512   | KVIKNE          | HAMAR        | 1       | 2  | 0                          | 2  | 8                      | 8  |
| 2540   | TOLGA           | HAMAR        | 1       | 2  | 0                          | 2  | 7                      | 7  |
| 2542   | VINGELEN        | HAMAR        | 1       | 2  | 0                          | 2  | 8                      | 8  |
| 2544   | ØVERSJØDALEN    | HAMAR        | 1       | 2  | 0                          | 2  | 8                      | 8  |
| 2550   | OS I ØSTERDALEN | HAMAR        | 1       | 2  | 0                          | 2  | 8                      | 8  |
| 2552   | DALSBYGDA       | HAMAR        | 1       | 2  | 0                          | 2  | 8                      | 8  |
| 2555   | TUFSINGDALEN    | HAMAR        | 1       | 2  | 0                          | 2  | 8                      | 8  |
| 2560   | ALVDAL          | HAMAR        | 1       | 2  | 0                          | 2  | 5                      | 5  |
| 2580   | FOLLDAL         | HAMAR        | 1       | 2  | 0                          | 2  | 7                      | 7  |
| 2582   | GRIMSBU         | HAMAR        | 1       | 2  | 0                          | 2  | 7                      | 7  |
| 2584   | DALHOLEN        | HAMAR        | 1       | 2  | 0                          | 2  | 8                      | 8  |
| 2607   | VINGROM         | HAMAR        | 1       | 2  | 0                          | 1  | 3                      | 3  |

| Postnr | Poststed       | Terminalnavn | Pakker* |    | Pakke til bedrift ekspress |    | Stykkogods til bedrift |    |
|--------|----------------|--------------|---------|----|----------------------------|----|------------------------|----|
|        |                |              | Inn     | Ut | Inn                        | Ut | Inn                    | Ut |
| 2608   | LILLEHAMMER    | HAMAR        | 1       | 1  | 0                          | 1  | 2                      | 2  |
| 2609   | LILLEHAMMER    | HAMAR        | 1       | 1  | 0                          | 1  | 2                      | 2  |
| 2610   | MESNALI        | HAMAR        | 1       | 2  | 0                          | 1  | 5                      | 5  |
| 2611   | LILLEHAMMER    | HAMAR        | 1       | 1  | 0                          | 1  | 2                      | 2  |
| 2612   | SJUSJØEN       | HAMAR        | 1       | 2  | 0                          | 2  | 5                      | 5  |
| 2613   | LILLEHAMMER    | HAMAR        | 1       | 0  | 0                          | 1  | 2                      | 2  |
| 2614   | LILLEHAMMER    | HAMAR        | 1       | 1  | 0                          | 1  | 2                      | 2  |
| 2615   | LILLEHAMMER    | HAMAR        | 1       | 0  | 0                          | 1  | 2                      | 2  |
| 2616   | LISMARKA       | HAMAR        | 1       | 2  | 0                          | 1  | 5                      | 5  |
| 2618   | LILLEHAMMER    | HAMAR        | 1       | 1  | 0                          | 1  | 2                      | 2  |
| 2619   | LILLEHAMMER    | HAMAR        | 1       | 0  | 0                          | 1  | 2                      | 2  |
| 2624   | LILLEHAMMER    | HAMAR        | 1       | 1  | 0                          | 1  | 2                      | 2  |
| 2625   | FÅBERG         | HAMAR        | 1       | 1  | 0                          | 1  | 3                      | 3  |
| 2630   | RINGEBU        | OTTA         | 1       | 1  | 0                          | 1  | 3                      | 3  |
| 2632   | VENABYGD       | OTTA         | 1       | 2  | 0                          | 1  | 4                      | 4  |
| 2634   | FÅVANG         | OTTA         | 1       | 2  | 0                          | 1  | 2                      | 2  |
| 2635   | TRETTEEN       | HAMAR        | 1       | 1  | 0                          | 1  | 4                      | 4  |
| 2636   | ØYER           | HAMAR        | 1       | 1  | 0                          | 1  | 4                      | 4  |
| 2640   | VINSTRÅ        | OTTA         | 1       | 1  | 0                          | 1  | 2                      | 2  |
| 2642   | KVAM           | OTTA         | 1       | 2  | 0                          | 1  | 2                      | 2  |
| 2643   | SKÅBU          | OTTA         | 1       | 2  | 0                          | 1  | 4                      | 4  |
| 2646   | GÅLÅ           | OTTA         | 1       | 2  | 0                          | 1  | 4                      | 4  |
| 2647   | SØR-FRON       | OTTA         | 1       | 2  | 0                          | 1  | 4                      | 4  |
| 2651   | ØSTRE GAUSDAL  | HAMAR        | 1       | 2  | 0                          | 2  | 5                      | 5  |
| 2652   | SVINGVOLL      | HAMAR        | 1       | 2  | 0                          | 2  | 5                      | 5  |
| 2653   | VESTRE GAUSDAL | HAMAR        | 1       | 2  | 0                          | 2  | 5                      | 5  |

| Postnr | Poststed     | Terminalnavn | Pakker* |    | Pakke til bedrift ekspress |    | Stykkogods til bedrift |    |
|--------|--------------|--------------|---------|----|----------------------------|----|------------------------|----|
|        |              |              | Inn     | Ut | Inn                        | Ut | Inn                    | Ut |
| 2656   | FOLLEBU      | HAMAR        | 1       | 2  | 0                          | 2  | 5                      | 5  |
| 2657   | SVATSUM      | HAMAR        | 1       | 2  | 0                          | 2  | 6                      | 6  |
| 2658   | ESPEDALEN    | HAMAR        | 1       | 2  | 0                          | 2  | 6                      | 6  |
| 2660   | DOMBÅS       | OTTA         | 1       | 2  | 0                          | 1  | 3                      | 3  |
| 2661   | HJERKINN     | OTTA         | 1       | 2  | 0                          | 2  | 6                      | 6  |
| 2662   | DOVRE        | OTTA         | 1       | 2  | 0                          | 1  | 2                      | 2  |
| 2663   | DOVRESKOGEN  | OTTA         | 1       | 2  | 0                          | 1  | 2                      | 2  |
| 2665   | LESJA        | OTTA         | 1       | 2  | 0                          | 2  | 5                      | 5  |
| 2666   | LORA         | OTTA         | 1       | 2  | 0                          | 2  | 6                      | 6  |
| 2667   | LESJAVERK    | OTTA         | 1       | 2  | 0                          | 2  | 5                      | 5  |
| 2668   | LESJASKOG    | OTTA         | 1       | 2  | 0                          | 2  | 5                      | 5  |
| 2669   | BJORLI       | OTTA         | 1       | 2  | 0                          | 2  | 6                      | 6  |
| 2670   | OTTA         | OTTA         | 0       | 1  | 0                          | 0  | 0                      | 0  |
| 2672   | SEL          | OTTA         | 0       | 1  | 0                          | 0  | 0                      | 0  |
| 2673   | HØVRINGEN    | OTTA         | 1       | 2  | 0                          | 1  | 4                      | 4  |
| 2674   | MYSUSÆTER    | OTTA         | 1       | 2  | 0                          | 1  | 3                      | 3  |
| 2676   | HEIDAL       | OTTA         | 1       | 2  | 0                          | 1  | 4                      | 4  |
| 2677   | NEDRE HEIDAL | OTTA         | 1       | 2  | 0                          | 1  | 4                      | 4  |
| 2680   | VÅGÅ         | OTTA         | 1       | 1  | 0                          | 1  | 3                      | 3  |
| 2682   | LALM         | OTTA         | 1       | 2  | 0                          | 1  | 2                      | 2  |
| 2683   | TESSANDEN    | OTTA         | 1       | 2  | 0                          | 1  | 4                      | 4  |
| 2685   | GARMO        | OTTA         | 1       | 2  | 0                          | 2  | 5                      | 5  |
| 2686   | LOM          | OTTA         | 1       | 2  | 0                          | 1  | 3                      | 3  |
| 2687   | BØVERDALEN   | OTTA         | 1       | 2  | 0                          | 2  | 5                      | 5  |
| 2690   | SKJÅK        | OTTA         | 1       | 2  | 0                          | 2  | 6                      | 6  |

| Postnr | Poststed     | Terminalnavn | Pakker* |    | Pakke til bedrift ekspress |    | Stykkogods til bedrift |    |
|--------|--------------|--------------|---------|----|----------------------------|----|------------------------|----|
|        |              |              | Inn     | Ut | Inn                        | Ut | Inn                    | Ut |
| 2693   | NORDBERG     | OTTA         | 1       | 2  | 0                          | 2  | 6                      | 6  |
| 2695   | GROTLI       | OTTA         | 1       | 2  | 0                          | 2  | 6                      | 6  |
| 2720   | GRINDVOLL    | OSLO         | 1       | 1  | 0                          | 1  | 4                      | 4  |
| 2730   | LUNNER       | OSLO         | 1       | 1  | 0                          | 1  | 4                      | 4  |
| 2740   | ROA          | OSLO         | 1       | 1  | 0                          | 1  | 3                      | 3  |
| 2742   | GRUA         | OSLO         | 1       | 1  | 0                          | 1  | 4                      | 4  |
| 2743   | HARESTUA     | OSLO         | 1       | 1  | 0                          | 1  | 3                      | 3  |
| 2750   | GRAN         | OSLO         | 1       | 1  | 0                          | 1  | 4                      | 4  |
| 2760   | BRANDBU      | OSLO         | 1       | 1  | 0                          | 2  | 3                      | 3  |
| 2770   | JAREN        | OSLO         | 1       | 1  | 0                          | 2  | 4                      | 4  |
| 2815   | GJØVIK       | HAMAR        | 1       | 0  | 0                          | 1  | 2                      | 2  |
| 2816   | GJØVIK       | HAMAR        | 1       | 1  | 0                          | 1  | 2                      | 2  |
| 2817   | GJØVIK       | HAMAR        | 1       | 1  | 0                          | 1  | 2                      | 2  |
| 2818   | GJØVIK       | HAMAR        | 1       | 1  | 0                          | 1  | 2                      | 2  |
| 2819   | GJØVIK       | HAMAR        | 1       | 1  | 0                          | 1  | 2                      | 2  |
| 2820   | NORDRE TOTEN | HAMAR        | 1       | 1  | 0                          | 1  | 3                      | 3  |
| 2821   | GJØVIK       | HAMAR        | 1       | 1  | 0                          | 1  | 2                      | 2  |
| 2822   | BYBRUA       | HAMAR        | 1       | 1  | 0                          | 1  | 3                      | 3  |
| 2825   | GJØVIK       | HAMAR        | 1       | 2  | 0                          | 1  | 2                      | 2  |
| 2827   | HUNNDALEN    | HAMAR        | 1       | 1  | 0                          | 1  | 2                      | 2  |
| 2830   | RAUFOSS      | HAMAR        | 1       | 1  | 0                          | 1  | 2                      | 2  |
| 2833   | RAUFOSS      | HAMAR        | 1       | 1  | 0                          | 1  | 2                      | 2  |
| 2834   | RAUFOSS      | HAMAR        | 1       | 1  | 0                          | 1  | 2                      | 2  |
| 2835   | RAUFOSS      | HAMAR        | 1       | 1  | 0                          | 1  | 2                      | 2  |
| 2836   | BIRI         | HAMAR        | 1       | 1  | 0                          | 1  | 3                      | 3  |

| Postnr | Poststed         | Terminalnavn | Pakker* |    | Pakke til bedrift ekspress |    | Stykkogods til bedrift |    |
|--------|------------------|--------------|---------|----|----------------------------|----|------------------------|----|
|        |                  |              | Inn     | Ut | Inn                        | Ut | Inn                    | Ut |
| 2837   | BIRISTRAND       | HAMAR        | 1       | 1  | 0                          | 1  | 3                      | 3  |
| 2838   | SNERTINGDAL      | HAMAR        | 1       | 2  | 0                          | 1  | 5                      | 5  |
| 2839   | ØVRE SNERTINGDAL | HAMAR        | 1       | 2  | 0                          | 2  | 5                      | 5  |
| 2840   | REINSVOLL        | HAMAR        | 1       | 2  | 0                          | 1  | 5                      | 5  |
| 2843   | EINA             | HAMAR        | 1       | 1  | 0                          | 2  | 3                      | 3  |
| 2846   | BØVERBRU         | HAMAR        | 1       | 1  | 0                          | 1  | 3                      | 3  |
| 2847   | KOLBU            | HAMAR        | 1       | 1  | 0                          | 2  | 3                      | 3  |
| 2848   | SKREIA           | HAMAR        | 1       | 1  | 0                          | 2  | 3                      | 3  |
| 2849   | KAPP             | HAMAR        | 1       | 1  | 0                          | 1  | 3                      | 3  |
| 2850   | LENA             | HAMAR        | 1       | 1  | 0                          | 1  | 3                      | 3  |
| 2860   | HOV              | HAMAR        | 1       | 2  | 0                          | 2  | 4                      | 4  |
| 2861   | LANDÅSBYGDA      | HAMAR        | 1       | 2  | 0                          | 2  | 5                      | 5  |
| 2862   | FLUBERG          | HAMAR        | 1       | 2  | 0                          | 2  | 3                      | 3  |
| 2863   | VESTSIDA         | HAMAR        | 1       | 1  | 0                          | 2  | 3                      | 3  |
| 2864   | FALL             | HAMAR        | 1       | 1  | 0                          | 2  | 3                      | 3  |
| 2866   | ENGER            | HAMAR        | 1       | 2  | 0                          | 2  | 6                      | 6  |
| 2870   | DOKKA            | HAMAR        | 1       | 1  | 0                          | 2  | 4                      | 4  |
| 2879   | ODNES            | HAMAR        | 1       | 1  | 0                          | 2  | 4                      | 4  |
| 2880   | NORD-TORPA       | HAMAR        | 1       | 2  | 0                          | 2  | 6                      | 6  |
| 2881   | AUST-TORPA       | HAMAR        | 1       | 2  | 0                          | 2  | 6                      | 6  |
| 2890   | ETNEDAL          | HAMAR        | 1       | 2  | 0                          | 2  | 6                      | 6  |
| 2900   | FAGERNES         | HAMAR        | 1       | 1  | 0                          | 2  | 3                      | 3  |
| 2910   | AURDAL           | HAMAR        | 1       | 2  | 0                          | 2  | 3                      | 3  |
| 2917   | SKRAUTVÅL        | HAMAR        | 1       | 2  | 0                          | 2  | 6                      | 6  |
| 2918   | ULNES            | HAMAR        | 1       | 2  | 0                          | 2  | 6                      | 6  |

| Postnr | Poststed        | Terminalnavn | Pakker* |    | Pakke til bedrift ekspress |    | Stykkogods til bedrift |    |
|--------|-----------------|--------------|---------|----|----------------------------|----|------------------------|----|
|        |                 |              | Inn     | Ut | Inn                        | Ut | Inn                    | Ut |
| 2920   | LEIRA I VALDRES | HAMAR        | 1       | 1  | 0                          | 2  | 3                      | 3  |
| 2923   | TISLEIDALEN     | HAMAR        | 1       | 2  | 0                          | 2  | 5                      | 5  |
| 2930   | BAGN            | HAMAR        | 1       | 2  | 0                          | 2  | 4                      | 4  |
| 2933   | REINLI          | HAMAR        | 1       | 2  | 0                          | 2  | 4                      | 4  |
| 2936   | BEGNADALEN      | HAMAR        | 1       | 2  | 0                          | 2  | 5                      | 5  |
| 2937   | BEGNA           | HAMAR        | 1       | 2  | 0                          | 2  | 5                      | 5  |
| 2940   | HEGGENES        | HAMAR        | 1       | 2  | 0                          | 2  | 6                      | 6  |
| 2943   | ROGNE           | HAMAR        | 1       | 2  | 0                          | 2  | 5                      | 5  |
| 2950   | SKAMMESTEIN     | HAMAR        | 1       | 2  | 0                          | 2  | 5                      | 5  |
| 2952   | BEITO           | HAMAR        | 1       | 2  | 0                          | 2  | 5                      | 5  |
| 2953   | BEITOSTØLEN     | HAMAR        | 1       | 2  | 0                          | 2  | 5                      | 5  |
| 2960   | RØN             | HAMAR        | 1       | 2  | 0                          | 2  | 6                      | 6  |
| 2966   | SLIDRE          | HAMAR        | 1       | 2  | 0                          | 2  | 6                      | 6  |
| 2967   | LOMEN           | HAMAR        | 1       | 2  | 0                          | 2  | 6                      | 6  |
| 2973   | RYFOSS          | HAMAR        | 1       | 2  | 0                          | 2  | 6                      | 6  |
| 2975   | VANG I VALDRES  | HAMAR        | 1       | 2  | 0                          | 2  | 6                      | 6  |
| 2977   | ØYE             | HAMAR        | 1       | 2  | 0                          | 2  | 5                      | 5  |
| 2985   | TYINKRYSSET     | HAMAR        | 1       | 2  | 0                          | 2  | 5                      | 5  |
| 3004   | DRAMMEN         | DRAMMEN      | 0       | 0  | 0                          | 1  | 0                      | 0  |
| 3011   | DRAMMEN         | DRAMMEN      | 0       | 0  | 0                          | 1  | 0                      | 0  |
| 3012   | DRAMMEN         | DRAMMEN      | 0       | 0  | 0                          | 1  | 0                      | 0  |
| 3013   | DRAMMEN         | DRAMMEN      | 0       | 0  | 0                          | 1  | 0                      | 0  |
| 3014   | DRAMMEN         | DRAMMEN      | 0       | 1  | 0                          | 1  | 0                      | 0  |
| 3015   | DRAMMEN         | DRAMMEN      | 0       | 0  | 0                          | 1  | 0                      | 0  |
| 3016   | DRAMMEN         | DRAMMEN      | 0       | 0  | 0                          | 1  | 0                      | 0  |

| Postnr | Poststed | Terminalnavn | Pakker* |    | Pakke til bedrift ekspress |    | Stykkogods til bedrift |    |
|--------|----------|--------------|---------|----|----------------------------|----|------------------------|----|
|        |          |              | Inn     | Ut | Inn                        | Ut | Inn                    | Ut |
| 3017   | DRAMMEN  | DRAMMEN      | 0       | 0  | 0                          | 1  | 0                      | 0  |
| 3018   | DRAMMEN  | DRAMMEN      | 0       | 0  | 0                          | 1  | 0                      | 0  |
| 3019   | DRAMMEN  | DRAMMEN      | 0       | 0  | 0                          | 1  | 0                      | 0  |
| 3021   | DRAMMEN  | DRAMMEN      | 0       | 1  | 0                          | 1  | 0                      | 0  |
| 3022   | DRAMMEN  | DRAMMEN      | 0       | 0  | 0                          | 1  | 0                      | 0  |
| 3023   | DRAMMEN  | DRAMMEN      | 0       | 0  | 0                          | 1  | 0                      | 0  |
| 3024   | DRAMMEN  | DRAMMEN      | 0       | 0  | 0                          | 1  | 0                      | 0  |
| 3025   | DRAMMEN  | DRAMMEN      | 0       | 0  | 0                          | 1  | 0                      | 0  |
| 3026   | DRAMMEN  | DRAMMEN      | 0       | 0  | 0                          | 1  | 0                      | 0  |
| 3027   | DRAMMEN  | DRAMMEN      | 0       | 0  | 0                          | 1  | 0                      | 0  |
| 3028   | DRAMMEN  | DRAMMEN      | 0       | 0  | 0                          | 1  | 0                      | 0  |
| 3029   | DRAMMEN  | DRAMMEN      | 0       | 0  | 0                          | 1  | 0                      | 0  |
| 3030   | DRAMMEN  | DRAMMEN      | 0       | 0  | 0                          | 1  | 0                      | 0  |
| 3031   | DRAMMEN  | DRAMMEN      | 0       | 1  | 0                          | 1  | 0                      | 0  |
| 3032   | DRAMMEN  | DRAMMEN      | 0       | 0  | 0                          | 1  | 0                      | 0  |
| 3033   | DRAMMEN  | DRAMMEN      | 0       | 0  | 0                          | 1  | 0                      | 0  |
| 3034   | DRAMMEN  | DRAMMEN      | 0       | 0  | 0                          | 1  | 0                      | 0  |
| 3035   | DRAMMEN  | DRAMMEN      | 0       | 0  | 0                          | 1  | 0                      | 0  |
| 3036   | DRAMMEN  | DRAMMEN      | 0       | 0  | 0                          | 1  | 0                      | 0  |
| 3037   | DRAMMEN  | DRAMMEN      | 0       | 1  | 0                          | 1  | 0                      | 0  |
| 3038   | DRAMMEN  | DRAMMEN      | 0       | 0  | 0                          | 1  | 0                      | 0  |
| 3039   | DRAMMEN  | DRAMMEN      | 0       | 1  | 0                          | 1  | 0                      | 0  |
| 3040   | DRAMMEN  | DRAMMEN      | 0       | 0  | 0                          | 1  | 0                      | 0  |
| 3041   | DRAMMEN  | DRAMMEN      | 0       | 0  | 0                          | 1  | 0                      | 0  |
| 3042   | DRAMMEN  | DRAMMEN      | 0       | 1  | 0                          | 1  | 0                      | 0  |

| Postnr | Poststed         | Terminalnavn | Pakker* |    | Pakke til bedrift ekspress |    | Stykkogods til bedrift |    |
|--------|------------------|--------------|---------|----|----------------------------|----|------------------------|----|
|        |                  |              | Inn     | Ut | Inn                        | Ut | Inn                    | Ut |
| 3043   | DRAMMEN          | DRAMMEN      | 0       | 0  | 0                          | 1  | 0                      | 0  |
| 3044   | DRAMMEN          | DRAMMEN      | 0       | 0  | 0                          | 1  | 0                      | 0  |
| 3045   | DRAMMEN          | DRAMMEN      | 0       | 0  | 0                          | 1  | 0                      | 0  |
| 3046   | DRAMMEN          | DRAMMEN      | 0       | 0  | 0                          | 1  | 0                      | 0  |
| 3047   | DRAMMEN          | DRAMMEN      | 0       | 0  | 0                          | 1  | 0                      | 0  |
| 3048   | DRAMMEN          | DRAMMEN      | 0       | 0  | 0                          | 1  | 0                      | 0  |
| 3050   | MJØNDALEN        | DRAMMEN      | 1       | 1  | 0                          | 1  | 3                      | 3  |
| 3053   | STEINBERG        | DRAMMEN      | 1       | 1  | 0                          | 1  | 3                      | 3  |
| 3055   | KROKSTADELVA     | DRAMMEN      | 1       | 1  | 0                          | 1  | 2                      | 2  |
| 3057   | SOLBERGELVA      | DRAMMEN      | 1       | 1  | 0                          | 1  | 2                      | 2  |
| 3058   | SOLBERGMOEN      | DRAMMEN      | 1       | 1  | 0                          | 1  | 2                      | 2  |
| 3060   | SVELVIK          | DRAMMEN      | 1       | 1  | 0                          | 1  | 2                      | 2  |
| 3070   | SANDE I VESTFOLD | DRAMMEN      | 1       | 1  | 0                          | 1  | 3                      | 3  |
| 3072   | SANDE I VESTFOLD | DRAMMEN      | 1       | 1  | 0                          | 1  | 2                      | 2  |
| 3073   | SANDE I VESTFOLD | DRAMMEN      | 1       | 1  | 0                          | 1  | 2                      | 2  |
| 3074   | SANDE I VESTFOLD | DRAMMEN      | 1       | 1  | 0                          | 1  | 2                      | 2  |
| 3075   | BERGER           | DRAMMEN      | 1       | 1  | 0                          | 1  | 3                      | 3  |
| 3076   | SANDE I VESTFOLD | DRAMMEN      | 1       | 1  | 0                          | 1  | 3                      | 3  |
| 3077   | SANDE I VESTFOLD | DRAMMEN      | 1       | 1  | 0                          | 1  | 3                      | 3  |
| 3080   | HOLMESTRAND      | DRAMMEN      | 1       | 1  | 0                          | 1  | 2                      | 2  |
| 3083   | HOLMESTRAND      | DRAMMEN      | 1       | 1  | 0                          | 1  | 2                      | 2  |
| 3084   | HOLMESTRAND      | DRAMMEN      | 1       | 1  | 0                          | 1  | 2                      | 2  |
| 3085   | HOLMESTRAND      | DRAMMEN      | 1       | 1  | 0                          | 1  | 2                      | 2  |
| 3086   | HOLMESTRAND      | DRAMMEN      | 1       | 1  | 0                          | 1  | 2                      | 2  |
| 3089   | HOLMESTRAND      | DRAMMEN      | 1       | 1  | 0                          | 1  | 2                      | 2  |

| Postnr | Poststed   | Terminalnavn | Pakker* |    | Pakke til bedrift ekspress |    | Stykkogods til bedrift |    |
|--------|------------|--------------|---------|----|----------------------------|----|------------------------|----|
|        |            |              | Inn     | Ut | Inn                        | Ut | Inn                    | Ut |
| 3090   | HOF        | DRAMMEN      | 1       | 2  | 0                          | 1  | 5                      | 5  |
| 3092   | SUNDBYFOSS | DRAMMEN      | 1       | 2  | 0                          | 1  | 5                      | 5  |
| 3095   | EIDSSFOSS  | DRAMMEN      | 1       | 2  | 0                          | 1  | 5                      | 5  |
| 3110   | TØNSBERG   | STOKKE       | 0       | 0  | 0                          | 1  | 1                      | 1  |
| 3111   | TØNSBERG   | STOKKE       | 0       | 0  | 0                          | 1  | 1                      | 1  |
| 3112   | TØNSBERG   | STOKKE       | 0       | 0  | 0                          | 1  | 1                      | 1  |
| 3113   | TØNSBERG   | STOKKE       | 0       | 0  | 0                          | 1  | 1                      | 1  |
| 3114   | TØNSBERG   | STOKKE       | 0       | 1  | 0                          | 1  | 1                      | 1  |
| 3115   | TØNSBERG   | STOKKE       | 0       | 0  | 0                          | 1  | 1                      | 1  |
| 3116   | TØNSBERG   | STOKKE       | 0       | 0  | 0                          | 1  | 1                      | 1  |
| 3117   | TØNSBERG   | STOKKE       | 0       | 0  | 0                          | 1  | 1                      | 1  |
| 3118   | TØNSBERG   | STOKKE       | 0       | 0  | 0                          | 1  | 1                      | 1  |
| 3120   | NØTTERØY   | STOKKE       | 1       | 1  | 0                          | 1  | 2                      | 2  |
| 3121   | NØTTERØY   | STOKKE       | 1       | 1  | 0                          | 1  | 2                      | 2  |
| 3122   | TØNSBERG   | STOKKE       | 0       | 0  | 0                          | 1  | 1                      | 1  |
| 3123   | TØNSBERG   | STOKKE       | 0       | 0  | 0                          | 1  | 1                      | 1  |
| 3124   | TØNSBERG   | STOKKE       | 0       | 0  | 0                          | 0  | 1                      | 1  |
| 3125   | TØNSBERG   | STOKKE       | 0       | 0  | 0                          | 1  | 1                      | 1  |
| 3126   | TØNSBERG   | STOKKE       | 0       | 0  | 0                          | 1  | 1                      | 1  |
| 3127   | TØNSBERG   | STOKKE       | 0       | 0  | 0                          | 0  | 1                      | 1  |
| 3128   | NØTTERØY   | STOKKE       | 1       | 1  | 0                          | 1  | 2                      | 2  |
| 3132   | HUSØYSUND  | STOKKE       | 1       | 1  | 0                          | 1  | 3                      | 3  |
| 3133   | DUKEN      | STOKKE       | 1       | 1  | 0                          | 1  | 3                      | 3  |
| 3135   | TORØD      | STOKKE       | 0       | 1  | 0                          | 0  | 1                      | 1  |
| 3138   | SKALLESTAD | STOKKE       | 0       | 0  | 0                          | 0  | 1                      | 1  |

| Postnr | Poststed      | Terminalnavn | Pakker* |    | Pakke til bedrift ekspress |    | Stykkogods til bedrift |    |
|--------|---------------|--------------|---------|----|----------------------------|----|------------------------|----|
|        |               |              | Inn     | Ut | Inn                        | Ut | Inn                    | Ut |
| 3140   | NØTTERØY      | STOKKE       | 0       | 1  | 0                          | 0  | 1                      | 1  |
| 3142   | VESTSKOGEN    | STOKKE       | 0       | 0  | 0                          | 0  | 1                      | 1  |
| 3143   | KJØPMANNSKJÆR | STOKKE       | 0       | 1  | 0                          | 0  | 1                      | 1  |
| 3144   | VEIERLAND     | STOKKE       | 1       | 2  | 0                          | 1  | 2                      | 2  |
| 3145   | TJØME         | STOKKE       | 1       | 1  | 0                          | 1  | 2                      | 2  |
| 3148   | HVASSER       | STOKKE       | 1       | 2  | 0                          | 1  | 2                      | 2  |
| 3150   | TOLVSRØD      | STOKKE       | 0       | 1  | 0                          | 0  | 1                      | 1  |
| 3151   | TOLVSRØD      | STOKKE       | 0       | 0  | 0                          | 0  | 1                      | 1  |
| 3152   | TOLVSRØD      | STOKKE       | 0       | 0  | 0                          | 0  | 1                      | 1  |
| 3153   | TOLVSRØD      | STOKKE       | 0       | 1  | 0                          | 0  | 1                      | 1  |
| 3154   | TOLVSRØD      | STOKKE       | 0       | 0  | 0                          | 0  | 1                      | 1  |
| 3157   | BARKÅKER      | STOKKE       | 0       | 0  | 0                          | 0  | 1                      | 1  |
| 3158   | ANDEBU        | STOKKE       | 0       | 1  | 0                          | 0  | 1                      | 1  |
| 3159   | MELSOMVIK     | STOKKE       | 0       | 1  | 0                          | 0  | 1                      | 1  |
| 3160   | STOKKE        | STOKKE       | 0       | 0  | 0                          | 1  | 0                      | 0  |
| 3170   | SEM           | STOKKE       | 0       | 0  | 0                          | 0  | 1                      | 1  |
| 3171   | SEM           | STOKKE       | 0       | 1  | 0                          | 0  | 1                      | 1  |
| 3172   | VEAR          | STOKKE       | 0       | 0  | 0                          | 0  | 1                      | 1  |
| 3173   | VEAR          | STOKKE       | 0       | 0  | 0                          | 0  | 1                      | 1  |
| 3174   | REVELTAL      | STOKKE       | 0       | 1  | 0                          | 0  | 1                      | 1  |
| 3175   | RAMNES        | STOKKE       | 0       | 1  | 0                          | 0  | 1                      | 1  |
| 3176   | UNDRUMSDAL    | STOKKE       | 0       | 1  | 0                          | 0  | 1                      | 1  |
| 3178   | VÅLE          | STOKKE       | 0       | 1  | 0                          | 0  | 1                      | 1  |
| 3179   | ÅSGÅRDSTRAND  | STOKKE       | 0       | 0  | 0                          | 0  | 1                      | 1  |
| 3180   | NYKIRKE       | STOKKE       | 0       | 1  | 0                          | 0  | 1                      | 1  |



| Postnr | Poststed   | Terminalnavn | Pakker* |    | Pakke til bedrift ekspress |    | Stykkogods til bedrift |    |
|--------|------------|--------------|---------|----|----------------------------|----|------------------------|----|
|        |            |              | Inn     | Ut | Inn                        | Ut | Inn                    | Ut |
| 3181   | HORTEN     | STOKKE       | 0       | 0  | 0                          | 1  | 1                      | 1  |
| 3182   | HORTEN     | STOKKE       | 0       | 0  | 0                          | 1  | 1                      | 1  |
| 3183   | HORTEN     | STOKKE       | 0       | 0  | 0                          | 1  | 1                      | 1  |
| 3184   | BORRE      | STOKKE       | 0       | 1  | 0                          | 0  | 1                      | 1  |
| 3185   | SKOPPUM    | STOKKE       | 0       | 0  | 0                          | 0  | 1                      | 1  |
| 3186   | HORTEN     | STOKKE       | 0       | 0  | 0                          | 1  | 1                      | 1  |
| 3187   | HORTEN     | STOKKE       | 0       | 0  | 0                          | 1  | 1                      | 1  |
| 3188   | HORTEN     | STOKKE       | 0       | 0  | 0                          | 1  | 1                      | 1  |
| 3189   | HORTEN     | STOKKE       | 0       | 1  | 0                          | 1  | 1                      | 1  |
| 3208   | SANDEFJORD | STOKKE       | 0       | 0  | 0                          | 1  | 1                      | 1  |
| 3209   | SANDEFJORD | STOKKE       | 0       | 0  | 0                          | 1  | 1                      | 1  |
| 3210   | SANDEFJORD | STOKKE       | 0       | 0  | 0                          | 1  | 1                      | 1  |
| 3211   | SANDEFJORD | STOKKE       | 0       | 0  | 0                          | 1  | 1                      | 1  |
| 3212   | SANDEFJORD | STOKKE       | 0       | 0  | 0                          | 1  | 1                      | 1  |
| 3213   | SANDEFJORD | STOKKE       | 0       | 0  | 0                          | 1  | 1                      | 1  |
| 3214   | SANDEFJORD | STOKKE       | 0       | 0  | 0                          | 1  | 1                      | 1  |
| 3215   | SANDEFJORD | STOKKE       | 0       | 0  | 0                          | 1  | 1                      | 1  |
| 3216   | SANDEFJORD | STOKKE       | 0       | 0  | 0                          | 1  | 1                      | 1  |
| 3217   | SANDEFJORD | STOKKE       | 0       | 0  | 0                          | 1  | 1                      | 1  |
| 3218   | SANDEFJORD | STOKKE       | 0       | 0  | 0                          | 1  | 1                      | 1  |
| 3219   | SANDEFJORD | STOKKE       | 0       | 0  | 0                          | 1  | 1                      | 1  |
| 3220   | SANDEFJORD | STOKKE       | 0       | 1  | 0                          | 1  | 1                      | 1  |
| 3221   | SANDEFJORD | STOKKE       | 0       | 0  | 0                          | 1  | 1                      | 1  |
| 3222   | SANDEFJORD | STOKKE       | 0       | 0  | 0                          | 1  | 1                      | 1  |
| 3223   | SANDEFJORD | STOKKE       | 0       | 0  | 0                          | 1  | 1                      | 1  |

| Postnr | Poststed   | Terminalnavn | Pakker* |    | Pakke til bedrift ekspress |    | Stykkogods til bedrift |    |
|--------|------------|--------------|---------|----|----------------------------|----|------------------------|----|
|        |            |              | Inn     | Ut | Inn                        | Ut | Inn                    | Ut |
| 3224   | SANDEFJORD | STOKKE       | 0       | 0  | 0                          | 1  | 1                      | 1  |
| 3225   | SANDEFJORD | STOKKE       | 0       | 0  | 0                          | 1  | 1                      | 1  |
| 3226   | SANDEFJORD | STOKKE       | 0       | 0  | 0                          | 1  | 1                      | 1  |
| 3227   | SANDEFJORD | STOKKE       | 0       | 0  | 0                          | 1  | 1                      | 1  |
| 3228   | SANDEFJORD | STOKKE       | 0       | 1  | 0                          | 1  | 1                      | 1  |
| 3229   | SANDEFJORD | STOKKE       | 0       | 0  | 0                          | 1  | 1                      | 1  |
| 3230   | SANDEFJORD | STOKKE       | 0       | 0  | 0                          | 1  | 1                      | 1  |
| 3231   | SANDEFJORD | STOKKE       | 0       | 1  | 0                          | 1  | 1                      | 1  |
| 3232   | SANDEFJORD | STOKKE       | 0       | 0  | 0                          | 1  | 1                      | 1  |
| 3233   | SANDEFJORD | STOKKE       | 0       | 1  | 0                          | 0  | 1                      | 1  |
| 3234   | SANDEFJORD | STOKKE       | 0       | 1  | 0                          | 0  | 1                      | 1  |
| 3235   | SANDEFJORD | STOKKE       | 0       | 0  | 0                          | 1  | 1                      | 1  |
| 3236   | SANDEFJORD | STOKKE       | 0       | 0  | 0                          | 1  | 1                      | 1  |
| 3237   | SANDEFJORD | STOKKE       | 0       | 1  | 0                          | 0  | 1                      | 1  |
| 3238   | SANDEFJORD | STOKKE       | 0       | 0  | 0                          | 1  | 1                      | 1  |
| 3239   | SANDEFJORD | STOKKE       | 0       | 1  | 0                          | 0  | 1                      | 1  |
| 3241   | SANDEFJORD | STOKKE       | 0       | 0  | 0                          | 1  | 1                      | 1  |
| 3242   | SANDEFJORD | STOKKE       | 0       | 1  | 0                          | 1  | 1                      | 1  |
| 3243   | KODAL      | STOKKE       | 0       | 1  | 0                          | 0  | 1                      | 1  |
| 3244   | SANDEFJORD | STOKKE       | 0       | 0  | 0                          | 1  | 1                      | 1  |
| 3256   | LARVIK     | STOKKE       | 0       | 0  | 0                          | 1  | 1                      | 1  |
| 3257   | LARVIK     | STOKKE       | 0       | 0  | 0                          | 1  | 1                      | 1  |
| 3258   | LARVIK     | STOKKE       | 0       | 0  | 0                          | 1  | 1                      | 1  |
| 3259   | LARVIK     | STOKKE       | 0       | 0  | 0                          | 1  | 1                      | 1  |
| 3260   | LARVIK     | STOKKE       | 0       | 0  | 0                          | 1  | 1                      | 1  |

| Postnr | Poststed    | Terminalnavn | Pakker* |    | Pakke til bedrift ekspress |    | Stykkogods til bedrift |    |
|--------|-------------|--------------|---------|----|----------------------------|----|------------------------|----|
|        |             |              | Inn     | Ut | Inn                        | Ut | Inn                    | Ut |
| 3261   | LARVIK      | STOKKE       | 0       | 1  | 0                          | 1  | 1                      | 1  |
| 3262   | LARVIK      | STOKKE       | 0       | 0  | 0                          | 1  | 1                      | 1  |
| 3263   | LARVIK      | STOKKE       | 0       | 0  | 0                          | 1  | 1                      | 1  |
| 3264   | LARVIK      | STOKKE       | 0       | 0  | 0                          | 1  | 1                      | 1  |
| 3265   | LARVIK      | STOKKE       | 0       | 0  | 0                          | 0  | 1                      | 1  |
| 3267   | LARVIK      | STOKKE       | 0       | 1  | 0                          | 0  | 1                      | 1  |
| 3268   | LARVIK      | STOKKE       | 0       | 1  | 0                          | 0  | 1                      | 1  |
| 3269   | LARVIK      | STOKKE       | 0       | 0  | 0                          | 1  | 1                      | 1  |
| 3270   | LARVIK      | STOKKE       | 0       | 1  | 0                          | 0  | 1                      | 1  |
| 3271   | LARVIK      | STOKKE       | 0       | 0  | 0                          | 1  | 1                      | 1  |
| 3274   | LARVIK      | STOKKE       | 0       | 0  | 0                          | 1  | 1                      | 1  |
| 3275   | SVARSTAD    | STOKKE       | 1       | 2  | 0                          | 0  | 2                      | 2  |
| 3277   | STEINSHOLT  | STOKKE       | 1       | 1  | 0                          | 0  | 2                      | 2  |
| 3280   | TJODALYNG   | STOKKE       | 0       | 1  | 0                          | 0  | 1                      | 1  |
| 3282   | KVELDE      | STOKKE       | 0       | 1  | 0                          | 0  | 1                      | 1  |
| 3290   | STAVERN     | STOKKE       | 1       | 1  | 0                          | 1  | 2                      | 2  |
| 3292   | STAVERN     | STOKKE       | 1       | 1  | 0                          | 1  | 2                      | 2  |
| 3294   | STAVERN     | STOKKE       | 1       | 1  | 0                          | 1  | 2                      | 2  |
| 3295   | HELGEROA    | STOKKE       | 1       | 1  | 0                          | 1  | 2                      | 2  |
| 3296   | NEVLUNGHAVN | STOKKE       | 1       | 1  | 0                          | 1  | 2                      | 2  |
| 3300   | HOKKSUND    | DRAMMEN      | 1       | 1  | 0                          | 1  | 3                      | 3  |
| 3302   | HOKKSUND    | DRAMMEN      | 1       | 1  | 0                          | 1  | 3                      | 3  |
| 3303   | HOKKSUND    | DRAMMEN      | 1       | 1  | 0                          | 1  | 3                      | 3  |
| 3320   | VESTFOSSEN  | DRAMMEN      | 1       | 1  | 0                          | 0  | 3                      | 3  |
| 3322   | FISKUM      | DRAMMEN      | 1       | 2  | 0                          | 1  | 5                      | 5  |

| Postnr | Poststed      | Terminalnavn | Pakker* |    | Pakke til bedrift ekspress |    | Stykkogods til bedrift |    |
|--------|---------------|--------------|---------|----|----------------------------|----|------------------------|----|
|        |               |              | Inn     | Ut | Inn                        | Ut | Inn                    | Ut |
| 3330   | SKOTSELV      | DRAMMEN      | 1       | 2  | 0                          | 1  | 5                      | 5  |
| 3340   | ÅMOT          | DRAMMEN      | 1       | 1  | 0                          | 1  | 3                      | 3  |
| 3350   | PRESTFOSS     | DRAMMEN      | 1       | 2  | 0                          | 1  | 5                      | 5  |
| 3355   | SOLUMSMOEN    | DRAMMEN      | 1       | 2  | 0                          | 1  | 6                      | 6  |
| 3358   | NEDRE EGGEDAL | DRAMMEN      | 1       | 2  | 0                          | 2  | 6                      | 6  |
| 3359   | EGGEDAL       | DRAMMEN      | 1       | 2  | 0                          | 2  | 6                      | 6  |
| 3360   | GEITHUS       | DRAMMEN      | 1       | 2  | 0                          | 1  | 5                      | 5  |
| 3370   | VIKERSUND     | DRAMMEN      | 1       | 1  | 0                          | 1  | 3                      | 3  |
| 3402   | LIER          | DRAMMEN      | 0       | 0  | 0                          | 0  | 1                      | 1  |
| 3403   | LIER          | DRAMMEN      | 0       | 0  | 0                          | 0  | 1                      | 1  |
| 3404   | LIER          | DRAMMEN      | 0       | 1  | 0                          | 0  | 1                      | 1  |
| 3405   | LIER          | DRAMMEN      | 0       | 1  | 0                          | 0  | 1                      | 1  |
| 3406   | TRANBY        | DRAMMEN      | 1       | 1  | 0                          | 0  | 2                      | 2  |
| 3408   | TRANBY        | DRAMMEN      | 1       | 1  | 0                          | 0  | 2                      | 2  |
| 3409   | TRANBY        | DRAMMEN      | 1       | 1  | 0                          | 0  | 2                      | 2  |
| 3410   | SYLLING       | DRAMMEN      | 1       | 1  | 0                          | 0  | 2                      | 2  |
| 3413   | LIER          | DRAMMEN      | 0       | 0  | 0                          | 1  | 1                      | 1  |
| 3414   | LIERSTRANDA   | DRAMMEN      | 0       | 0  | 0                          | 1  | 0                      | 0  |
| 3420   | LIERSKOGEN    | DRAMMEN      | 0       | 0  | 0                          | 0  | 1                      | 1  |
| 3425   | REISTAD       | DRAMMEN      | 0       | 1  | 0                          | 0  | 1                      | 1  |
| 3426   | GULLAUG       | DRAMMEN      | 1       | 1  | 0                          | 0  | 2                      | 2  |
| 3427   | GULLAUG       | DRAMMEN      | 1       | 1  | 0                          | 0  | 2                      | 2  |
| 3430   | SPIKKESTAD    | DRAMMEN      | 1       | 1  | 0                          | 0  | 3                      | 3  |
| 3440   | RØYKEN        | DRAMMEN      | 1       | 1  | 0                          | 0  | 3                      | 3  |
| 3442   | HYGGEN        | DRAMMEN      | 1       | 2  | 0                          | 1  | 5                      | 5  |

| Postnr | Poststed    | Terminalnavn | Pakker* |    | Pakke til bedrift ekspress |    | Stykkogods til bedrift |    |
|--------|-------------|--------------|---------|----|----------------------------|----|------------------------|----|
|        |             |              | Inn     | Ut | Inn                        | Ut | Inn                    | Ut |
| 3470   | SLEMMESTAD  | DRAMMEN      | 1       | 1  | 0                          | 0  | 3                      | 3  |
| 3472   | BØDALEN     | DRAMMEN      | 1       | 2  | 0                          | 1  | 5                      | 5  |
| 3474   | ÅROS        | DRAMMEN      | 1       | 1  | 0                          | 0  | 3                      | 3  |
| 3475   | SÆTRE       | DRAMMEN      | 1       | 1  | 0                          | 0  | 4                      | 4  |
| 3477   | BÅTSTØ      | DRAMMEN      | 1       | 1  | 0                          | 0  | 4                      | 4  |
| 3478   | NÆRSNES     | DRAMMEN      | 1       | 1  | 0                          | 0  | 4                      | 4  |
| 3480   | FILTVET     | DRAMMEN      | 1       | 1  | 0                          | 1  | 4                      | 4  |
| 3482   | TOFTE       | DRAMMEN      | 1       | 1  | 0                          | 1  | 4                      | 4  |
| 3483   | KANA        | DRAMMEN      | 1       | 1  | 0                          | 1  | 4                      | 4  |
| 3484   | HOLMSBU     | DRAMMEN      | 1       | 2  | 0                          | 1  | 5                      | 5  |
| 3490   | KLOKKARSTUA | DRAMMEN      | 1       | 1  | 0                          | 0  | 4                      | 4  |
| 3510   | HØNEFOSS    | DRAMMEN      | 1       | 1  | 0                          | 1  | 3                      | 3  |
| 3511   | HØNEFOSS    | DRAMMEN      | 1       | 1  | 0                          | 1  | 3                      | 3  |
| 3512   | HØNEFOSS    | DRAMMEN      | 1       | 2  | 0                          | 1  | 3                      | 3  |
| 3513   | HØNEFOSS    | DRAMMEN      | 1       | 1  | 0                          | 1  | 3                      | 3  |
| 3514   | HØNEFOSS    | DRAMMEN      | 1       | 1  | 0                          | 1  | 3                      | 3  |
| 3515   | HØNEFOSS    | DRAMMEN      | 1       | 1  | 0                          | 1  | 3                      | 3  |
| 3516   | HØNEFOSS    | DRAMMEN      | 1       | 1  | 0                          | 1  | 3                      | 3  |
| 3517   | HØNEFOSS    | DRAMMEN      | 1       | 1  | 0                          | 1  | 3                      | 3  |
| 3518   | HØNEFOSS    | DRAMMEN      | 1       | 1  | 0                          | 1  | 3                      | 3  |
| 3519   | HØNEFOSS    | DRAMMEN      | 1       | 2  | 0                          | 1  | 3                      | 3  |
| 3520   | JEVNAKER    | DRAMMEN      | 1       | 1  | 0                          | 2  | 4                      | 4  |
| 3522   | BJONEROA    | DRAMMEN      | 1       | 2  | 0                          | 2  | 5                      | 5  |
| 3524   | NES I ÅDAL  | DRAMMEN      | 1       | 2  | 0                          | 2  | 5                      | 5  |
| 3525   | HALLINGBY   | DRAMMEN      | 1       | 2  | 0                          | 2  | 4                      | 4  |

| Postnr | Poststed    | Terminalnavn | Pakker* |    | Pakke til bedrift ekspress |    | Stykkogods til bedrift |    |
|--------|-------------|--------------|---------|----|----------------------------|----|------------------------|----|
|        |             |              | Inn     | Ut | Inn                        | Ut | Inn                    | Ut |
| 3528   | HEDALEN     | DRAMMEN      | 1       | 2  | 0                          | 2  | 5                      | 5  |
| 3530   | RØYSE       | DRAMMEN      | 1       | 1  | 0                          | 1  | 4                      | 4  |
| 3531   | KROKKLEIVA  | DRAMMEN      | 1       | 1  | 0                          | 1  | 3                      | 3  |
| 3533   | TYRISTRAND  | DRAMMEN      | 1       | 1  | 0                          | 1  | 4                      | 4  |
| 3534   | SOKNA       | DRAMMEN      | 1       | 2  | 0                          | 2  | 4                      | 4  |
| 3535   | KRØDEREN    | DRAMMEN      | 1       | 2  | 0                          | 2  | 5                      | 5  |
| 3536   | NORESUND    | GOL          | 1       | 2  | 0                          | 1  | 4                      | 4  |
| 3538   | SOLLIHØGDA  | DRAMMEN      | 1       | 1  | 0                          | 1  | 3                      | 3  |
| 3539   | FLÅ         | GOL          | 1       | 2  | 0                          | 1  | 4                      | 4  |
| 3540   | NESBYEN     | GOL          | 1       | 1  | 0                          | 1  | 3                      | 3  |
| 3544   | TUNHOVD     | GOL          | 1       | 2  | 0                          | 1  | 4                      | 4  |
| 3550   | GOL         | GOL          | 0       | 1  | 0                          | 1  | 0                      | 0  |
| 3560   | HEMSEDAL    | GOL          | 1       | 1  | 0                          | 1  | 3                      | 3  |
| 3570   | ÅL          | GOL          | 1       | 1  | 0                          | 1  | 3                      | 3  |
| 3576   | HOL         | GOL          | 1       | 2  | 0                          | 1  | 3                      | 3  |
| 3577   | HOVET       | GOL          | 1       | 2  | 0                          | 1  | 3                      | 3  |
| 3579   | TORPO       | GOL          | 1       | 2  | 0                          | 1  | 3                      | 3  |
| 3580   | GEILO       | GOL          | 1       | 1  | 0                          | 1  | 3                      | 3  |
| 3588   | DAGALI      | GOL          | 1       | 2  | 0                          | 1  | 4                      | 4  |
| 3593   | USTAOSSET   | GOL          | 1       | 2  | 0                          | 1  | 4                      | 4  |
| 3595   | HAUGASTØL   | GOL          | 1       | 2  | 0                          | 2  | 5                      | 5  |
| 3608   | HEISTADMOEN | DRAMMEN      | 1       | 1  | 0                          | 1  | 3                      | 3  |
| 3610   | KONGSBERG   | DRAMMEN      | 1       | 1  | 0                          | 1  | 3                      | 3  |
| 3611   | KONGSBERG   | DRAMMEN      | 1       | 1  | 0                          | 1  | 3                      | 3  |
| 3612   | KONGSBERG   | DRAMMEN      | 1       | 1  | 0                          | 1  | 3                      | 3  |

| Postnr | Poststed          | Terminalnavn | Pakker* |    | Pakke til bedrift ekspress |    | Stykkogods til bedrift |    |
|--------|-------------------|--------------|---------|----|----------------------------|----|------------------------|----|
|        |                   |              | Inn     | Ut | Inn                        | Ut | Inn                    | Ut |
| 3613   | KONGSBERG         | DRAMMEN      | 1       | 0  | 0                          | 1  | 3                      | 3  |
| 3614   | KONGSBERG         | DRAMMEN      | 1       | 2  | 0                          | 0  | 3                      | 3  |
| 3615   | KONGSBERG         | DRAMMEN      | 1       | 1  | 0                          | 1  | 3                      | 3  |
| 3616   | KONGSBERG         | DRAMMEN      | 1       | 1  | 0                          | 1  | 3                      | 3  |
| 3617   | KONGSBERG         | DRAMMEN      | 1       | 0  | 0                          | 1  | 3                      | 3  |
| 3618   | SKOLLENBORG       | DRAMMEN      | 1       | 2  | 0                          | 1  | 3                      | 3  |
| 3619   | SKOLLENBORG       | DRAMMEN      | 1       | 1  | 0                          | 1  | 3                      | 3  |
| 3620   | FLESBERG          | DRAMMEN      | 1       | 2  | 0                          | 1  | 4                      | 4  |
| 3622   | SVENE             | DRAMMEN      | 1       | 2  | 0                          | 1  | 4                      | 4  |
| 3623   | LAMPELAND         | DRAMMEN      | 1       | 2  | 0                          | 2  | 5                      | 5  |
| 3624   | LYNGDAL I NUMEDAL | DRAMMEN      | 1       | 2  | 0                          | 2  | 5                      | 5  |
| 3626   | ROLLAG            | DRAMMEN      | 1       | 2  | 0                          | 2  | 5                      | 5  |
| 3628   | VEGLI             | DRAMMEN      | 1       | 2  | 0                          | 2  | 5                      | 5  |
| 3629   | NORE              | DRAMMEN      | 1       | 2  | 0                          | 2  | 5                      | 5  |
| 3630   | RØDBERG           | DRAMMEN      | 1       | 2  | 0                          | 2  | 5                      | 5  |
| 3632   | UVDAL             | DRAMMEN      | 1       | 2  | 0                          | 2  | 6                      | 6  |
| 3647   | HVITTINGFOSS      | DRAMMEN      | 1       | 1  | 0                          | 1  | 3                      | 3  |
| 3648   | PASSEBEKK         | DRAMMEN      | 1       | 2  | 0                          | 1  | 3                      | 3  |
| 3650   | TINN AUSTBYGD     | DRAMMEN      | 1       | 2  | 0                          | 2  | 6                      | 6  |
| 3652   | HOVIN I TELEMARK  | DRAMMEN      | 1       | 2  | 0                          | 2  | 6                      | 6  |
| 3656   | ATRÅ              | DRAMMEN      | 1       | 2  | 0                          | 2  | 6                      | 6  |
| 3658   | MILAND            | DRAMMEN      | 1       | 2  | 0                          | 2  | 6                      | 6  |
| 3660   | RJUKAN            | DRAMMEN      | 1       | 2  | 0                          | 2  | 5                      | 5  |
| 3674   | NOTODDEN          | DRAMMEN      | 1       | 1  | 0                          | 1  | 3                      | 3  |
| 3675   | NOTODDEN          | DRAMMEN      | 1       | 1  | 0                          | 2  | 3                      | 3  |

| Postnr | Poststed   | Terminalnavn | Pakker* |    | Pakke til bedrift ekspress |    | Stykkogods til bedrift |    |
|--------|------------|--------------|---------|----|----------------------------|----|------------------------|----|
|        |            |              | Inn     | Ut | Inn                        | Ut | Inn                    | Ut |
| 3676   | NOTODDEN   | DRAMMEN      | 1       | 1  | 0                          | 2  | 3                      | 3  |
| 3677   | NOTODDEN   | DRAMMEN      | 1       | 2  | 0                          | 2  | 3                      | 3  |
| 3678   | NOTODDEN   | DRAMMEN      | 1       | 1  | 0                          | 2  | 3                      | 3  |
| 3679   | NOTODDEN   | DRAMMEN      | 1       | 1  | 0                          | 2  | 3                      | 3  |
| 3680   | NOTODDEN   | DRAMMEN      | 1       | 2  | 0                          | 2  | 3                      | 3  |
| 3681   | NOTODDEN   | DRAMMEN      | 1       | 0  | 0                          | 2  | 3                      | 3  |
| 3683   | NOTODDEN   | DRAMMEN      | 1       | 2  | 0                          | 2  | 3                      | 3  |
| 3684   | NOTODDEN   | DRAMMEN      | 1       | 1  | 0                          | 2  | 3                      | 3  |
| 3690   | HJARTDAL   | DRAMMEN      | 1       | 2  | 0                          | 2  | 6                      | 6  |
| 3691   | GRANSHERAD | DRAMMEN      | 1       | 2  | 0                          | 2  | 5                      | 5  |
| 3692   | SAULAND    | DRAMMEN      | 1       | 2  | 0                          | 2  | 6                      | 6  |
| 3697   | TUDDAL     | DRAMMEN      | 1       | 2  | 0                          | 2  | 6                      | 6  |
| 3710   | SKIEN      | STOKKE       | 1       | 1  | 0                          | 1  | 2                      | 2  |
| 3711   | SKIEN      | STOKKE       | 1       | 1  | 0                          | 1  | 2                      | 2  |
| 3712   | SKIEN      | STOKKE       | 1       | 1  | 0                          | 1  | 2                      | 2  |
| 3713   | SKIEN      | STOKKE       | 1       | 1  | 0                          | 1  | 2                      | 2  |
| 3714   | SKIEN      | STOKKE       | 1       | 1  | 0                          | 1  | 2                      | 2  |
| 3715   | SKIEN      | STOKKE       | 1       | 0  | 0                          | 1  | 2                      | 2  |
| 3716   | SKIEN      | STOKKE       | 1       | 1  | 0                          | 1  | 2                      | 2  |
| 3717   | SKIEN      | STOKKE       | 1       | 0  | 0                          | 1  | 2                      | 2  |
| 3718   | SKIEN      | STOKKE       | 1       | 1  | 0                          | 1  | 2                      | 2  |
| 3719   | SKIEN      | STOKKE       | 1       | 1  | 0                          | 0  | 2                      | 2  |
| 3720   | SKIEN      | STOKKE       | 1       | 1  | 0                          | 1  | 2                      | 2  |
| 3721   | SKIEN      | STOKKE       | 1       | 2  | 0                          | 1  | 2                      | 2  |
| 3722   | SKIEN      | STOKKE       | 1       | 0  | 0                          | 1  | 2                      | 2  |

| Postnr | Poststed | Terminalnavn | Pakker* |    | Pakke til bedrift ekspress |    | Stykkogods til bedrift |    |
|--------|----------|--------------|---------|----|----------------------------|----|------------------------|----|
|        |          |              | Inn     | Ut | Inn                        | Ut | Inn                    | Ut |
| 3723   | SKIEN    | STOKKE       | 1       | 1  | 0                          | 1  | 2                      | 2  |
| 3724   | SKIEN    | STOKKE       | 1       | 1  | 0                          | 1  | 2                      | 2  |
| 3725   | SKIEN    | STOKKE       | 1       | 1  | 0                          | 1  | 2                      | 2  |
| 3726   | SKIEN    | STOKKE       | 1       | 1  | 0                          | 1  | 2                      | 2  |
| 3727   | SKIEN    | STOKKE       | 1       | 1  | 0                          | 1  | 2                      | 2  |
| 3728   | SKIEN    | STOKKE       | 1       | 1  | 0                          | 1  | 2                      | 2  |
| 3729   | SKIEN    | STOKKE       | 1       | 2  | 0                          | 1  | 2                      | 2  |
| 3730   | SKIEN    | STOKKE       | 1       | 1  | 0                          | 1  | 2                      | 2  |
| 3731   | SKIEN    | STOKKE       | 1       | 1  | 0                          | 1  | 2                      | 2  |
| 3732   | SKIEN    | STOKKE       | 1       | 0  | 0                          | 1  | 2                      | 2  |
| 3733   | SKIEN    | STOKKE       | 1       | 1  | 0                          | 1  | 2                      | 2  |
| 3734   | SKIEN    | STOKKE       | 1       | 0  | 0                          | 1  | 2                      | 2  |
| 3735   | SKIEN    | STOKKE       | 1       | 0  | 0                          | 1  | 2                      | 2  |
| 3736   | SKIEN    | STOKKE       | 1       | 1  | 0                          | 1  | 2                      | 2  |
| 3737   | SKIEN    | STOKKE       | 1       | 1  | 0                          | 1  | 2                      | 2  |
| 3738   | SKIEN    | STOKKE       | 1       | 1  | 0                          | 1  | 2                      | 2  |
| 3739   | SKIEN    | STOKKE       | 1       | 1  | 0                          | 1  | 2                      | 2  |
| 3740   | SKIEN    | STOKKE       | 1       | 1  | 0                          | 1  | 2                      | 2  |
| 3741   | SKIEN    | STOKKE       | 1       | 1  | 0                          | 1  | 2                      | 2  |
| 3742   | SKIEN    | STOKKE       | 1       | 1  | 0                          | 1  | 2                      | 2  |
| 3743   | SKIEN    | STOKKE       | 1       | 1  | 0                          | 1  | 2                      | 2  |
| 3744   | SKIEN    | STOKKE       | 1       | 1  | 0                          | 1  | 2                      | 2  |
| 3746   | SKIEN    | STOKKE       | 1       | 1  | 0                          | 1  | 2                      | 2  |
| 3747   | SKIEN    | STOKKE       | 1       | 1  | 0                          | 1  | 2                      | 2  |
| 3748   | SILJAN   | STOKKE       | 1       | 2  | 0                          | 1  | 6                      | 6  |

| Postnr | Poststed          | Terminalnavn | Pakker* |    | Pakke til bedrift ekspress |    | Stykkogods til bedrift |    |
|--------|-------------------|--------------|---------|----|----------------------------|----|------------------------|----|
|        |                   |              | Inn     | Ut | Inn                        | Ut | Inn                    | Ut |
| 3750   | DRANGEDAL         | STOKKE       | 1       | 2  | 0                          | 2  | 6                      | 6  |
| 3753   | TØRDAL            | STOKKE       | 1       | 2  | 0                          | 2  | 7                      | 7  |
| 3760   | NESLANDSVATN      | STOKKE       | 1       | 2  | 0                          | 2  | 7                      | 7  |
| 3766   | SANNIDAL          | STOKKE       | 1       | 2  | 0                          | 2  | 5                      | 5  |
| 3770   | KRAGERØ           | STOKKE       | 1       | 2  | 0                          | 2  | 5                      | 5  |
| 3772   | KRAGERØ           | STOKKE       | 1       | 2  | 0                          | 2  | 5                      | 5  |
| 3780   | SKÅTØY            | STOKKE       | 1       | 2  | 0                          | 2  | 7                      | 7  |
| 3781   | JOMFRULAND        | STOKKE       | 1       | 2  | 0                          | 2  | 7                      | 7  |
| 3783   | KRAGERØ SKJÆRGÅRD | STOKKE       | 1       | 2  | 0                          | 2  | 5                      | 5  |
| 3788   | STABBESTAD        | STOKKE       | 1       | 2  | 0                          | 2  | 7                      | 7  |
| 3790   | HELLE             | STOKKE       | 1       | 2  | 0                          | 2  | 6                      | 6  |
| 3800   | BØ I TELEMARK     | STOKKE       | 1       | 1  | 0                          | 2  | 4                      | 4  |
| 3801   | BØ I TELEMARK     | STOKKE       | 1       | 1  | 0                          | 2  | 4                      | 4  |
| 3802   | BØ I TELEMARK     | STOKKE       | 1       | 1  | 0                          | 2  | 4                      | 4  |
| 3803   | BØ I TELEMARK     | STOKKE       | 1       | 2  | 0                          | 2  | 4                      | 4  |
| 3804   | BØ I TELEMARK     | STOKKE       | 1       | 1  | 0                          | 2  | 4                      | 4  |
| 3805   | BØ I TELEMARK     | STOKKE       | 1       | 2  | 0                          | 2  | 4                      | 4  |
| 3810   | GVARV             | STOKKE       | 1       | 2  | 0                          | 2  | 5                      | 5  |
| 3811   | HØRTE             | STOKKE       | 1       | 1  | 0                          | 1  | 2                      | 2  |
| 3812   | AKKERHAUGEN       | STOKKE       | 1       | 2  | 0                          | 1  | 4                      | 4  |
| 3820   | NORDAGUTU         | STOKKE       | 1       | 2  | 0                          | 2  | 6                      | 6  |
| 3825   | LUNDE             | STOKKE       | 1       | 2  | 0                          | 1  | 4                      | 4  |
| 3830   | ULEFOSS           | STOKKE       | 1       | 1  | 0                          | 1  | 4                      | 4  |
| 3840   | SELJORD           | STOKKE       | 1       | 2  | 0                          | 2  | 5                      | 5  |
| 3841   | FLATDAL           | STOKKE       | 1       | 2  | 0                          | 2  | 7                      | 7  |

| Postnr | Poststed     | Terminalnavn | Pakker* |    | Pakke til bedrift ekspress |    | Stykkogods til bedrift |    |
|--------|--------------|--------------|---------|----|----------------------------|----|------------------------|----|
|        |              |              | Inn     | Ut | Inn                        | Ut | Inn                    | Ut |
| 3844   | ÅMOTSDAL     | STOKKE       | 1       | 2  | 0                          | 2  | 7                      | 7  |
| 3848   | MORGEDAL     | STOKKE       | 1       | 2  | 0                          | 2  | 7                      | 7  |
| 3849   | VRÅLIOSEN    | STOKKE       | 1       | 2  | 0                          | 2  | 7                      | 7  |
| 3850   | KVITSEID     | STOKKE       | 1       | 2  | 0                          | 2  | 7                      | 7  |
| 3853   | VRÅDAL       | STOKKE       | 1       | 2  | 0                          | 2  | 7                      | 7  |
| 3854   | NISSEDAL     | STOKKE       | 1       | 2  | 0                          | 2  | 7                      | 7  |
| 3855   | TREUNGEN     | STOKKE       | 1       | 2  | 0                          | 2  | 7                      | 7  |
| 3864   | RAULAND      | STOKKE       | 1       | 2  | 0                          | 2  | 7                      | 7  |
| 3870   | FYRESDAL     | STOKKE       | 1       | 2  | 0                          | 2  | 7                      | 7  |
| 3880   | DALEN        | STOKKE       | 1       | 2  | 0                          | 2  | 7                      | 7  |
| 3882   | ÅMDALS VERK  | STOKKE       | 1       | 2  | 0                          | 2  | 7                      | 7  |
| 3890   | VINJE        | STOKKE       | 1       | 2  | 0                          | 2  | 7                      | 7  |
| 3891   | HØYDALSMO    | STOKKE       | 1       | 2  | 0                          | 2  | 7                      | 7  |
| 3893   | VINJESVINGEN | STOKKE       | 1       | 2  | 0                          | 2  | 7                      | 7  |
| 3895   | EDLAND       | STOKKE       | 1       | 2  | 0                          | 2  | 7                      | 7  |
| 3910   | PORSGRUNN    | STOKKE       | 1       | 1  | 0                          | 1  | 2                      | 2  |
| 3911   | PORSGRUNN    | STOKKE       | 1       | 1  | 0                          | 1  | 2                      | 2  |
| 3912   | PORSGRUNN    | STOKKE       | 1       | 0  | 0                          | 1  | 2                      | 2  |
| 3913   | PORSGRUNN    | STOKKE       | 1       | 1  | 0                          | 1  | 2                      | 2  |
| 3914   | PORSGRUNN    | STOKKE       | 1       | 1  | 0                          | 1  | 2                      | 2  |
| 3915   | PORSGRUNN    | STOKKE       | 1       | 1  | 0                          | 1  | 2                      | 2  |
| 3916   | PORSGRUNN    | STOKKE       | 1       | 0  | 0                          | 1  | 2                      | 2  |
| 3917   | PORSGRUNN    | STOKKE       | 1       | 1  | 0                          | 1  | 2                      | 2  |
| 3918   | PORSGRUNN    | STOKKE       | 1       | 1  | 0                          | 1  | 2                      | 2  |
| 3919   | PORSGRUNN    | STOKKE       | 1       | 0  | 0                          | 1  | 2                      | 2  |

| Postnr | Poststed  | Terminalnavn | Pakker* |    | Pakke til bedrift ekspress |    | Stykkogods til bedrift |    |
|--------|-----------|--------------|---------|----|----------------------------|----|------------------------|----|
|        |           |              | Inn     | Ut | Inn                        | Ut | Inn                    | Ut |
| 3920   | PORSGRUNN | STOKKE       | 1       | 1  | 0                          | 1  | 2                      | 2  |
| 3921   | PORSGRUNN | STOKKE       | 1       | 1  | 0                          | 1  | 2                      | 2  |
| 3922   | PORSGRUNN | STOKKE       | 1       | 0  | 0                          | 1  | 2                      | 2  |
| 3924   | PORSGRUNN | STOKKE       | 1       | 1  | 0                          | 1  | 2                      | 2  |
| 3925   | PORSGRUNN | STOKKE       | 1       | 1  | 0                          | 1  | 2                      | 2  |
| 3928   | PORSGRUNN | STOKKE       | 1       | 1  | 0                          | 1  | 2                      | 2  |
| 3929   | PORSGRUNN | STOKKE       | 1       | 1  | 0                          | 1  | 2                      | 2  |
| 3930   | PORSGRUNN | STOKKE       | 1       | 1  | 0                          | 1  | 2                      | 2  |
| 3931   | PORSGRUNN | STOKKE       | 1       | 1  | 0                          | 1  | 2                      | 2  |
| 3933   | PORSGRUNN | STOKKE       | 1       | 1  | 0                          | 1  | 2                      | 2  |
| 3936   | PORSGRUNN | STOKKE       | 1       | 1  | 0                          | 1  | 2                      | 2  |
| 3937   | PORSGRUNN | STOKKE       | 1       | 1  | 0                          | 1  | 2                      | 2  |
| 3940   | PORSGRUNN | STOKKE       | 1       | 1  | 0                          | 1  | 2                      | 2  |
| 3941   | PORSGRUNN | STOKKE       | 1       | 1  | 0                          | 1  | 2                      | 2  |
| 3942   | PORSGRUNN | STOKKE       | 1       | 1  | 0                          | 1  | 2                      | 2  |
| 3943   | PORSGRUNN | STOKKE       | 1       | 1  | 0                          | 1  | 2                      | 2  |
| 3944   | PORSGRUNN | STOKKE       | 1       | 1  | 0                          | 1  | 2                      | 2  |
| 3946   | PORSGRUNN | STOKKE       | 1       | 1  | 0                          | 1  | 2                      | 2  |
| 3947   | LANGANGEN | STOKKE       | 1       | 1  | 0                          | 0  | 2                      | 2  |
| 3948   | PORSGRUNN | STOKKE       | 1       | 1  | 0                          | 0  | 2                      | 2  |
| 3949   | PORSGRUNN | STOKKE       | 1       | 1  | 0                          | 0  | 2                      | 2  |
| 3950   | BREVIK    | STOKKE       | 1       | 1  | 0                          | 1  | 2                      | 2  |
| 3960   | STATHELLE | STOKKE       | 1       | 1  | 0                          | 1  | 2                      | 2  |
| 3961   | STATHELLE | STOKKE       | 1       | 1  | 0                          | 1  | 2                      | 2  |
| 3962   | STATHELLE | STOKKE       | 1       | 1  | 0                          | 1  | 2                      | 2  |

| Postnr | Poststed  | Terminalnavn | Pakker* |    | Pakke til bedrift ekspress |    | Stykkogods til bedrift |    |
|--------|-----------|--------------|---------|----|----------------------------|----|------------------------|----|
|        |           |              | Inn     | Ut | Inn                        | Ut | Inn                    | Ut |
| 3965   | HERRE     | STOKKE       | 1       | 1  | 0                          | 1  | 2                      | 2  |
| 3967   | STATHELLE | STOKKE       | 1       | 2  | 0                          | 2  | 2                      | 2  |
| 3970   | LANGESUND | STOKKE       | 1       | 1  | 0                          | 1  | 2                      | 2  |
| 4005   | STAVANGER | STAVANGER    | 0       | 0  | 0                          | 1  | 0                      | 0  |
| 4006   | STAVANGER | STAVANGER    | 0       | 0  | 0                          | 1  | 0                      | 0  |
| 4007   | STAVANGER | STAVANGER    | 0       | 0  | 0                          | 1  | 0                      | 0  |
| 4008   | STAVANGER | STAVANGER    | 0       | 0  | 0                          | 1  | 0                      | 0  |
| 4009   | STAVANGER | STAVANGER    | 0       | 0  | 0                          | 1  | 0                      | 0  |
| 4010   | STAVANGER | STAVANGER    | 0       | 0  | 0                          | 1  | 0                      | 0  |
| 4011   | STAVANGER | STAVANGER    | 0       | 0  | 0                          | 1  | 0                      | 0  |
| 4012   | STAVANGER | STAVANGER    | 0       | 0  | 0                          | 1  | 0                      | 0  |
| 4013   | STAVANGER | STAVANGER    | 0       | 0  | 0                          | 1  | 0                      | 0  |
| 4014   | STAVANGER | STAVANGER    | 0       | 0  | 0                          | 1  | 0                      | 0  |
| 4015   | STAVANGER | STAVANGER    | 0       | 0  | 0                          | 1  | 0                      | 0  |
| 4016   | STAVANGER | STAVANGER    | 0       | 0  | 0                          | 1  | 0                      | 0  |
| 4017   | STAVANGER | STAVANGER    | 0       | 0  | 0                          | 1  | 0                      | 0  |
| 4018   | STAVANGER | STAVANGER    | 0       | 0  | 0                          | 1  | 0                      | 0  |
| 4019   | STAVANGER | STAVANGER    | 0       | 0  | 0                          | 1  | 0                      | 0  |
| 4020   | STAVANGER | STAVANGER    | 0       | 0  | 0                          | 1  | 0                      | 0  |
| 4021   | STAVANGER | STAVANGER    | 0       | 0  | 0                          | 1  | 0                      | 0  |
| 4022   | STAVANGER | STAVANGER    | 0       | 0  | 0                          | 1  | 0                      | 0  |
| 4023   | STAVANGER | STAVANGER    | 0       | 0  | 0                          | 1  | 0                      | 0  |
| 4024   | STAVANGER | STAVANGER    | 0       | 0  | 0                          | 1  | 0                      | 0  |
| 4025   | STAVANGER | STAVANGER    | 0       | 0  | 0                          | 1  | 0                      | 0  |
| 4026   | STAVANGER | STAVANGER    | 0       | 0  | 0                          | 1  | 0                      | 0  |

| Postnr | Poststed   | Terminalnavn | Pakker* |    | Pakke til bedrift ekspress |    | Stykkogods til bedrift |    |
|--------|------------|--------------|---------|----|----------------------------|----|------------------------|----|
|        |            |              | Inn     | Ut | Inn                        | Ut | Inn                    | Ut |
| 4027   | STAVANGER  | STAVANGER    | 0       | 0  | 0                          | 1  | 0                      | 0  |
| 4028   | STAVANGER  | STAVANGER    | 0       | 0  | 0                          | 1  | 0                      | 0  |
| 4029   | STAVANGER  | STAVANGER    | 0       | 0  | 0                          | 1  | 0                      | 0  |
| 4031   | STAVANGER  | STAVANGER    | 0       | 0  | 0                          | 1  | 0                      | 0  |
| 4032   | STAVANGER  | STAVANGER    | 0       | 0  | 0                          | 1  | 0                      | 0  |
| 4033   | STAVANGER  | STAVANGER    | 0       | 0  | 0                          | 1  | 0                      | 0  |
| 4034   | STAVANGER  | STAVANGER    | 0       | 0  | 0                          | 1  | 0                      | 0  |
| 4035   | STAVANGER  | STAVANGER    | 0       | 0  | 0                          | 1  | 0                      | 0  |
| 4041   | HAFRSFJORD | STAVANGER    | 0       | 0  | 0                          | 1  | 0                      | 0  |
| 4042   | HAFRSFJORD | STAVANGER    | 0       | 0  | 0                          | 1  | 0                      | 0  |
| 4043   | HAFRSFJORD | STAVANGER    | 0       | 0  | 0                          | 1  | 0                      | 0  |
| 4044   | HAFRSFJORD | STAVANGER    | 0       | 0  | 0                          | 1  | 0                      | 0  |
| 4045   | HAFRSFJORD | STAVANGER    | 0       | 0  | 0                          | 1  | 0                      | 0  |
| 4046   | HAFRSFJORD | STAVANGER    | 0       | 0  | 0                          | 1  | 0                      | 0  |
| 4047   | HAFRSFJORD | STAVANGER    | 0       | 1  | 0                          | 1  | 0                      | 0  |
| 4048   | HAFRSFJORD | STAVANGER    | 0       | 0  | 0                          | 1  | 0                      | 0  |
| 4049   | HAFRSFJORD | STAVANGER    | 0       | 0  | 0                          | 1  | 0                      | 0  |
| 4050   | SOLA       | STAVANGER    | 0       | 0  | 0                          | 1  | 0                      | 0  |
| 4051   | SOLA       | STAVANGER    | 0       | 0  | 0                          | 1  | 0                      | 0  |
| 4052   | RØYNEBERG  | STAVANGER    | 0       | 0  | 0                          | 1  | 0                      | 0  |
| 4053   | RÆGE       | STAVANGER    | 0       | 1  | 0                          | 1  | 1                      | 1  |
| 4054   | TJELTA     | STAVANGER    | 0       | 1  | 0                          | 1  | 1                      | 1  |
| 4055   | SOLA       | STAVANGER    | 0       | 1  | 0                          | 1  | 0                      | 0  |
| 4056   | TANANGER   | STAVANGER    | 0       | 0  | 0                          | 1  | 0                      | 0  |
| 4057   | TANANGER   | STAVANGER    | 0       | 0  | 0                          | 0  | 0                      | 0  |

| Postnr | Poststed        | Terminalnavn | Pakker* |    | Pakke til bedrift ekspress |    | Stykkogods til bedrift |    |
|--------|-----------------|--------------|---------|----|----------------------------|----|------------------------|----|
|        |                 |              | Inn     | Ut | Inn                        | Ut | Inn                    | Ut |
| 4058   | TANANGER        | STAVANGER    | 0       | 1  | 0                          | 0  | 0                      | 0  |
| 4070   | RANDABERG       | STAVANGER    | 1       | 1  | 0                          | 1  | 2                      | 2  |
| 4071   | RANDABERG       | STAVANGER    | 1       | 1  | 0                          | 1  | 2                      | 2  |
| 4072   | RANDABERG       | STAVANGER    | 1       | 1  | 0                          | 1  | 2                      | 2  |
| 4073   | RANDABERG       | STAVANGER    | 1       | 1  | 0                          | 1  | 2                      | 2  |
| 4076   | VASSØY          | STAVANGER    | 1       | 2  | 0                          | 2  | 5                      | 5  |
| 4077   | HUNDVÅG         | STAVANGER    | 0       | 0  | 0                          | 1  | 1                      | 1  |
| 4083   | HUNDVÅG         | STAVANGER    | 0       | 0  | 0                          | 1  | 1                      | 1  |
| 4085   | HUNDVÅG         | STAVANGER    | 0       | 0  | 0                          | 1  | 1                      | 1  |
| 4100   | JØRPELAND       | STAVANGER    | 1       | 2  | 0                          | 1  | 5                      | 5  |
| 4102   | IDSE            | STAVANGER    | 1       | 2  | 0                          | 2  | 6                      | 6  |
| 4103   | JØRPELAND       | STAVANGER    | 1       | 2  | 0                          | 2  | 6                      | 6  |
| 4104   | JØRPELAND       | STAVANGER    | 1       | 2  | 0                          | 2  | 6                      | 6  |
| 4105   | JØRPELAND       | STAVANGER    | 1       | 2  | 0                          | 2  | 6                      | 6  |
| 4110   | FORSAND         | STAVANGER    | 1       | 2  | 0                          | 2  | 6                      | 6  |
| 4120   | TAU             | STAVANGER    | 1       | 2  | 0                          | 1  | 5                      | 5  |
| 4121   | TAU             | STAVANGER    | 1       | 2  | 0                          | 1  | 5                      | 5  |
| 4123   | SØR-HIDLE       | STAVANGER    | 1       | 2  | 0                          | 2  | 6                      | 6  |
| 4127   | LYSEBOTN        | STAVANGER    | 1       | 2  | 0                          | 2  | 8                      | 8  |
| 4128   | FLØYRLI         | STAVANGER    | 1       | 2  | 0                          | 2  | 8                      | 8  |
| 4129   | SONGESAND       | STAVANGER    | 1       | 2  | 0                          | 2  | 8                      | 8  |
| 4130   | HJELMELAND      | STAVANGER    | 1       | 2  | 0                          | 2  | 5                      | 5  |
| 4134   | JØSENFJORDEN    | HAUGESUND    | 1       | 2  | 0                          | 2  | 6                      | 6  |
| 4137   | ÅRDAL I RYFYLKE | STAVANGER    | 1       | 2  | 0                          | 2  | 5                      | 5  |
| 4139   | FISTER          | STAVANGER    | 1       | 2  | 0                          | 2  | 6                      | 6  |

| Postnr | Poststed         | Terminalnavn | Pakker* |    | Pakke til bedrift ekspress |    | Stykkogods til bedrift |    |
|--------|------------------|--------------|---------|----|----------------------------|----|------------------------|----|
|        |                  |              | Inn     | Ut | Inn                        | Ut | Inn                    | Ut |
| 4146   | SKIFTUN          | HAUGESUND    | 1       | 2  | 0                          | 2  | 6                      | 6  |
| 4150   | RENNESØY         | STAVANGER    | 1       | 2  | 0                          | 2  | 5                      | 5  |
| 4152   | VESTRE ÅMØY      | STAVANGER    | 1       | 2  | 0                          | 2  | 5                      | 5  |
| 4153   | BRIMSE           | STAVANGER    | 1       | 2  | 0                          | 2  | 6                      | 6  |
| 4154   | AUSTRE ÅMØY      | STAVANGER    | 1       | 2  | 0                          | 2  | 5                      | 5  |
| 4156   | MOSTERØY         | STAVANGER    | 1       | 2  | 0                          | 2  | 5                      | 5  |
| 4158   | BRU              | STAVANGER    | 1       | 2  | 0                          | 2  | 5                      | 5  |
| 4160   | FINNØY           | STAVANGER    | 1       | 2  | 0                          | 2  | 6                      | 6  |
| 4163   | TALGJE           | STAVANGER    | 1       | 2  | 0                          | 2  | 6                      | 6  |
| 4164   | FOGN             | STAVANGER    | 1       | 2  | 0                          | 2  | 6                      | 6  |
| 4167   | HELGØY I RYFYLKE | STAVANGER    | 1       | 2  | 0                          | 2  | 6                      | 6  |
| 4168   | BYRE             | STAVANGER    | 1       | 2  | 0                          | 2  | 6                      | 6  |
| 4169   | SØRBOKN          | STAVANGER    | 1       | 2  | 0                          | 2  | 6                      | 6  |
| 4170   | SJERNARØY        | STAVANGER    | 1       | 2  | 0                          | 2  | 6                      | 6  |
| 4173   | NORD-HIDLE       | STAVANGER    | 1       | 2  | 0                          | 2  | 6                      | 6  |
| 4180   | KVITSØY          | STAVANGER    | 1       | 2  | 0                          | 2  | 6                      | 6  |
| 4182   | SKARTVEIT        | STAVANGER    | 1       | 2  | 0                          | 2  | 6                      | 6  |
| 4187   | OMBO             | STAVANGER    | 1       | 2  | 0                          | 2  | 6                      | 6  |
| 4198   | FOLDØY           | HAUGESUND    | 1       | 2  | 0                          | 2  | 6                      | 6  |
| 4200   | SAUDA            | HAUGESUND    | 1       | 2  | 0                          | 2  | 6                      | 6  |
| 4208   | SAUDASJØEN       | HAUGESUND    | 1       | 2  | 0                          | 2  | 6                      | 6  |
| 4209   | VANVIK           | HAUGESUND    | 1       | 2  | 0                          | 2  | 6                      | 6  |
| 4230   | SAND             | HAUGESUND    | 1       | 2  | 0                          | 2  | 6                      | 6  |
| 4233   | ERFJORD          | HAUGESUND    | 1       | 2  | 0                          | 2  | 6                      | 6  |
| 4234   | JELSA            | HAUGESUND    | 1       | 2  | 0                          | 2  | 6                      | 6  |



| Postnr | Poststed     | Terminalnavn | Pakker* |    | Pakke til bedrift ekspress |    | Stykkogods til bedrift |    |
|--------|--------------|--------------|---------|----|----------------------------|----|------------------------|----|
|        |              |              | Inn     | Ut | Inn                        | Ut | Inn                    | Ut |
| 4235   | HEBNES       | HAUGESUND    | 1       | 2  | 0                          | 2  | 6                      | 6  |
| 4237   | SULDALSOSEN  | HAUGESUND    | 1       | 2  | 0                          | 2  | 6                      | 6  |
| 4244   | NESFLATEN    | HAUGESUND    | 1       | 2  | 0                          | 2  | 7                      | 7  |
| 4250   | KOPERVIK     | HAUGESUND    | 1       | 1  | 0                          | 1  | 4                      | 4  |
| 4260   | TORVASTAD    | HAUGESUND    | 1       | 1  | 0                          | 0  | 4                      | 4  |
| 4262   | AVALDSNES    | HAUGESUND    | 1       | 1  | 0                          | 1  | 4                      | 4  |
| 4264   | KVALAVÅG     | HAUGESUND    | 1       | 1  | 0                          | 0  | 4                      | 4  |
| 4265   | HÅVIK        | HAUGESUND    | 1       | 1  | 0                          | 0  | 3                      | 3  |
| 4270   | ÅKREHAMN     | HAUGESUND    | 1       | 1  | 0                          | 0  | 4                      | 4  |
| 4272   | SANDVE       | HAUGESUND    | 1       | 1  | 0                          | 0  | 4                      | 4  |
| 4274   | STOL         | HAUGESUND    | 1       | 1  | 0                          | 0  | 4                      | 4  |
| 4275   | SÆVELANDSVIK | HAUGESUND    | 1       | 1  | 0                          | 0  | 4                      | 4  |
| 4276   | VEAVÅGEN     | HAUGESUND    | 1       | 1  | 0                          | 0  | 4                      | 4  |
| 4280   | SKUDENESHAVN | HAUGESUND    | 1       | 2  | 0                          | 1  | 5                      | 5  |
| 4306   | SANDNES      | STAVANGER    | 0       | 0  | 0                          | 1  | 0                      | 0  |
| 4307   | SANDNES      | STAVANGER    | 0       | 0  | 0                          | 1  | 0                      | 0  |
| 4308   | SANDNES      | STAVANGER    | 0       | 1  | 0                          | 0  | 0                      | 0  |
| 4309   | SANDNES      | STAVANGER    | 0       | 1  | 0                          | 0  | 0                      | 0  |
| 4310   | HOMMERSÅK    | STAVANGER    | 1       | 1  | 0                          | 1  | 3                      | 3  |
| 4311   | HOMMERSÅK    | STAVANGER    | 1       | 1  | 0                          | 1  | 3                      | 3  |
| 4312   | SANDNES      | STAVANGER    | 0       | 1  | 0                          | 1  | 0                      | 0  |
| 4313   | SANDNES      | STAVANGER    | 0       | 0  | 0                          | 1  | 0                      | 0  |
| 4314   | SANDNES      | STAVANGER    | 0       | 0  | 0                          | 1  | 0                      | 0  |
| 4315   | SANDNES      | STAVANGER    | 0       | 0  | 0                          | 1  | 0                      | 0  |
| 4316   | SANDNES      | STAVANGER    | 0       | 0  | 0                          | 1  | 0                      | 0  |

| Postnr | Poststed | Terminalnavn | Pakker* |    | Pakke til bedrift ekspress |    | Stykkogods til bedrift |    |
|--------|----------|--------------|---------|----|----------------------------|----|------------------------|----|
|        |          |              | Inn     | Ut | Inn                        | Ut | Inn                    | Ut |
| 4317   | SANDNES  | STAVANGER    | 0       | 0  | 0                          | 1  | 0                      | 0  |
| 4318   | SANDNES  | STAVANGER    | 0       | 0  | 0                          | 1  | 0                      | 0  |
| 4319   | SANDNES  | STAVANGER    | 0       | 0  | 0                          | 1  | 0                      | 0  |
| 4320   | SANDNES  | STAVANGER    | 0       | 0  | 0                          | 1  | 0                      | 0  |
| 4321   | SANDNES  | STAVANGER    | 0       | 0  | 0                          | 1  | 0                      | 0  |
| 4322   | SANDNES  | STAVANGER    | 0       | 0  | 0                          | 1  | 0                      | 0  |
| 4323   | SANDNES  | STAVANGER    | 0       | 0  | 0                          | 1  | 0                      | 0  |
| 4324   | SANDNES  | STAVANGER    | 0       | 0  | 0                          | 1  | 0                      | 0  |
| 4325   | SANDNES  | STAVANGER    | 0       | 0  | 0                          | 1  | 0                      | 0  |
| 4326   | SANDNES  | STAVANGER    | 0       | 0  | 0                          | 1  | 0                      | 0  |
| 4327   | SANDNES  | STAVANGER    | 0       | 0  | 0                          | 1  | 0                      | 0  |
| 4328   | SANDNES  | STAVANGER    | 0       | 0  | 0                          | 1  | 0                      | 0  |
| 4329   | SANDNES  | STAVANGER    | 0       | 1  | 0                          | 1  | 0                      | 0  |
| 4330   | ÅLGÅRD   | STAVANGER    | 1       | 1  | 0                          | 1  | 3                      | 3  |
| 4331   | ÅLGÅRD   | STAVANGER    | 1       | 1  | 0                          | 1  | 3                      | 3  |
| 4332   | FIGGJO   | STAVANGER    | 1       | 1  | 0                          | 1  | 3                      | 3  |
| 4333   | OLTEDAL  | STAVANGER    | 1       | 2  | 0                          | 1  | 5                      | 5  |
| 4334   | ÅLGÅRD   | STAVANGER    | 1       | 2  | 0                          | 1  | 5                      | 5  |
| 4335   | DIRDAL   | STAVANGER    | 1       | 2  | 0                          | 2  | 6                      | 6  |
| 4336   | SANDNES  | STAVANGER    | 0       | 1  | 0                          | 0  | 0                      | 0  |
| 4337   | SANDNES  | STAVANGER    | 0       | 1  | 0                          | 0  | 0                      | 0  |
| 4338   | SANDNES  | STAVANGER    | 0       | 1  | 0                          | 0  | 0                      | 0  |
| 4340   | BRYNE    | STAVANGER    | 0       | 0  | 0                          | 1  | 2                      | 2  |
| 4341   | BRYNE    | STAVANGER    | 0       | 1  | 0                          | 1  | 2                      | 2  |
| 4342   | UNDHEIM  | STAVANGER    | 1       | 2  | 0                          | 1  | 6                      | 6  |

| Postnr | Poststed       | Terminalnavn | Pakker* |    | Pakke til bedrift ekspress |    | Stykkogods til bedrift |    |
|--------|----------------|--------------|---------|----|----------------------------|----|------------------------|----|
|        |                |              | Inn     | Ut | Inn                        | Ut | Inn                    | Ut |
| 4343   | ORRE           | STAVANGER    | 1       | 2  | 0                          | 1  | 5                      | 5  |
| 4344   | BRYNE          | STAVANGER    | 0       | 0  | 0                          | 1  | 2                      | 2  |
| 4345   | BRYNE          | STAVANGER    | 0       | 0  | 0                          | 1  | 1                      | 1  |
| 4346   | BRYNE          | STAVANGER    | 0       | 1  | 0                          | 1  | 1                      | 1  |
| 4347   | LYE            | STAVANGER    | 1       | 1  | 0                          | 0  | 3                      | 3  |
| 4350   | KLEPPE         | STAVANGER    | 1       | 1  | 0                          | 1  | 2                      | 2  |
| 4351   | KLEPPE         | STAVANGER    | 1       | 1  | 0                          | 1  | 2                      | 2  |
| 4352   | KLEPPE         | STAVANGER    | 1       | 1  | 0                          | 1  | 2                      | 2  |
| 4353   | KLEPP STASJON  | STAVANGER    | 1       | 1  | 0                          | 1  | 2                      | 2  |
| 4354   | VOLL           | STAVANGER    | 1       | 1  | 0                          | 1  | 3                      | 3  |
| 4355   | KVERNALAND     | STAVANGER    | 1       | 1  | 0                          | 1  | 3                      | 3  |
| 4360   | VARHAUG        | STAVANGER    | 1       | 1  | 0                          | 1  | 4                      | 4  |
| 4362   | VIGRESTAD      | STAVANGER    | 1       | 1  | 0                          | 1  | 4                      | 4  |
| 4363   | BRUSAND        | STAVANGER    | 1       | 2  | 0                          | 1  | 6                      | 6  |
| 4364   | SIREVÅG        | STAVANGER    | 1       | 2  | 0                          | 1  | 6                      | 6  |
| 4365   | NÆRBØ          | STAVANGER    | 1       | 1  | 0                          | 1  | 4                      | 4  |
| 4370   | EGERSUND       | STAVANGER    | 1       | 1  | 0                          | 1  | 3                      | 3  |
| 4371   | EGERSUND       | STAVANGER    | 1       | 1  | 0                          | 1  | 3                      | 3  |
| 4372   | EGERSUND       | STAVANGER    | 1       | 1  | 0                          | 1  | 3                      | 3  |
| 4373   | EGERSUND       | STAVANGER    | 1       | 1  | 0                          | 1  | 3                      | 3  |
| 4374   | EGERSUND       | STAVANGER    | 1       | 1  | 0                          | 1  | 3                      | 3  |
| 4375   | HELLVIK        | STAVANGER    | 1       | 2  | 0                          | 1  | 6                      | 6  |
| 4376   | HELLELAND      | STAVANGER    | 1       | 2  | 0                          | 1  | 6                      | 6  |
| 4380   | HAUGE I DALANE | STAVANGER    | 1       | 2  | 0                          | 1  | 6                      | 6  |
| 4387   | BJERKREIM      | STAVANGER    | 1       | 2  | 0                          | 1  | 6                      | 6  |

| Postnr | Poststed    | Terminalnavn | Pakker* |    | Pakke til bedrift ekspress |    | Stykkogods til bedrift |    |
|--------|-------------|--------------|---------|----|----------------------------|----|------------------------|----|
|        |             |              | Inn     | Ut | Inn                        | Ut | Inn                    | Ut |
| 4389   | VIKESÅ      | STAVANGER    | 1       | 2  | 0                          | 1  | 6                      | 6  |
| 4400   | FLEKKEFJORD | STAVANGER    | 1       | 1  | 0                          | 1  | 3                      | 3  |
| 4404   | FLEKKEFJORD | STAVANGER    | 1       | 1  | 0                          | 1  | 3                      | 3  |
| 4405   | FLEKKEFJORD | STAVANGER    | 1       | 1  | 0                          | 1  | 3                      | 3  |
| 4406   | FLEKKEFJORD | STAVANGER    | 1       | 1  | 0                          | 1  | 3                      | 3  |
| 4407   | FLEKKEFJORD | STAVANGER    | 1       | 1  | 0                          | 1  | 3                      | 3  |
| 4420   | ÅNA-SIRA    | STAVANGER    | 1       | 2  | 0                          | 2  | 8                      | 8  |
| 4432   | HIDRASUND   | STAVANGER    | 1       | 2  | 0                          | 2  | 8                      | 8  |
| 4434   | ANDABELØY   | STAVANGER    | 1       | 2  | 0                          | 2  | 8                      | 8  |
| 4436   | GYLAND      | STAVANGER    | 1       | 2  | 0                          | 2  | 5                      | 5  |
| 4438   | SIRA        | STAVANGER    | 1       | 2  | 0                          | 2  | 5                      | 5  |
| 4440   | TONSTAD     | STAVANGER    | 1       | 2  | 0                          | 2  | 8                      | 8  |
| 4443   | TJØRHOM     | STAVANGER    | 1       | 2  | 0                          | 2  | 8                      | 8  |
| 4460   | MOI         | STAVANGER    | 1       | 1  | 0                          | 1  | 3                      | 3  |
| 4462   | HOVSHERAD   | STAVANGER    | 1       | 2  | 0                          | 2  | 6                      | 6  |
| 4463   | UALAND      | STAVANGER    | 1       | 2  | 0                          | 2  | 6                      | 6  |
| 4473   | KVINLOG     | STAVANGER    | 1       | 2  | 0                          | 2  | 5                      | 5  |
| 4480   | KVINESDAL   | STAVANGER    | 1       | 2  | 0                          | 2  | 5                      | 5  |
| 4484   | ØYESTRANDA  | STAVANGER    | 1       | 2  | 0                          | 2  | 5                      | 5  |
| 4485   | FEDA        | STAVANGER    | 1       | 2  | 0                          | 2  | 5                      | 5  |
| 4513   | MANDAL      | KRISTIANSAND | 1       | 1  | 0                          | 1  | 3                      | 3  |
| 4514   | MANDAL      | KRISTIANSAND | 1       | 1  | 0                          | 1  | 3                      | 3  |
| 4515   | MANDAL      | KRISTIANSAND | 1       | 1  | 0                          | 1  | 3                      | 3  |
| 4516   | MANDAL      | KRISTIANSAND | 1       | 1  | 0                          | 1  | 3                      | 3  |
| 4517   | MANDAL      | KRISTIANSAND | 1       | 1  | 0                          | 1  | 3                      | 3  |

| Postnr | Poststed       | Terminalnavn | Pakker* |    | Pakke til bedrift ekspress |    | Stykkogods til bedrift |    |
|--------|----------------|--------------|---------|----|----------------------------|----|------------------------|----|
|        |                |              | Inn     | Ut | Inn                        | Ut | Inn                    | Ut |
| 4519   | HOLUM          | KRISTIANSAND | 1       | 2  | 0                          | 1  | 5                      | 5  |
| 4520   | LINDESNES      | KRISTIANSAND | 1       | 2  | 0                          | 2  | 6                      | 6  |
| 4521   | LINDESNES      | KRISTIANSAND | 1       | 2  | 0                          | 2  | 6                      | 6  |
| 4525   | KONSMO         | KRISTIANSAND | 1       | 2  | 0                          | 2  | 6                      | 6  |
| 4528   | KOLLUNGVEIT    | KRISTIANSAND | 1       | 2  | 0                          | 2  | 6                      | 6  |
| 4529   | BYREMO         | KRISTIANSAND | 1       | 2  | 0                          | 2  | 6                      | 6  |
| 4532   | ØYSLEBØ        | KRISTIANSAND | 1       | 2  | 0                          | 2  | 6                      | 6  |
| 4534   | MARNARDAL      | KRISTIANSAND | 1       | 2  | 0                          | 2  | 4                      | 4  |
| 4536   | BJELLAND       | KRISTIANSAND | 1       | 2  | 0                          | 2  | 5                      | 5  |
| 4540   | ÅSERAL         | KRISTIANSAND | 1       | 2  | 0                          | 2  | 7                      | 7  |
| 4544   | FOSSDAL        | KRISTIANSAND | 1       | 2  | 0                          | 2  | 6                      | 6  |
| 4550   | FARSUND        | KRISTIANSAND | 1       | 2  | 0                          | 2  | 5                      | 5  |
| 4560   | VANSE          | KRISTIANSAND | 1       | 2  | 0                          | 2  | 6                      | 6  |
| 4563   | BORHAUG        | KRISTIANSAND | 1       | 2  | 0                          | 2  | 6                      | 6  |
| 4580   | LYNGDAL        | KRISTIANSAND | 1       | 1  | 0                          | 1  | 3                      | 3  |
| 4586   | KORSHAMN       | KRISTIANSAND | 1       | 2  | 0                          | 2  | 6                      | 6  |
| 4588   | KVÅS           | KRISTIANSAND | 1       | 2  | 0                          | 2  | 6                      | 6  |
| 4590   | SNARTEMO       | KRISTIANSAND | 1       | 2  | 0                          | 2  | 6                      | 6  |
| 4595   | TINGVATN       | KRISTIANSAND | 1       | 2  | 0                          | 2  | 6                      | 6  |
| 4596   | EIKEN          | KRISTIANSAND | 1       | 2  | 0                          | 2  | 6                      | 6  |
| 4608   | KRISTIANSAND S | KRISTIANSAND | 0       | 0  | 0                          | 1  | 0                      | 0  |
| 4609   | KARDEMOMME BY  | KRISTIANSAND | 0       | 0  | 0                          | 0  | 0                      | 0  |
| 4610   | KRISTIANSAND S | KRISTIANSAND | 0       | 0  | 0                          | 1  | 0                      | 0  |
| 4611   | KRISTIANSAND S | KRISTIANSAND | 0       | 0  | 0                          | 1  | 0                      | 0  |
| 4612   | KRISTIANSAND S | KRISTIANSAND | 0       | 0  | 0                          | 1  | 0                      | 0  |

| Postnr | Poststed       | Terminalnavn | Pakker* |    | Pakke til bedrift ekspress |    | Stykkogods til bedrift |    |
|--------|----------------|--------------|---------|----|----------------------------|----|------------------------|----|
|        |                |              | Inn     | Ut | Inn                        | Ut | Inn                    | Ut |
| 4613   | KRISTIANSAND S | KRISTIANSAND | 0       | 0  | 0                          | 1  | 0                      | 0  |
| 4614   | KRISTIANSAND S | KRISTIANSAND | 0       | 0  | 0                          | 1  | 0                      | 0  |
| 4615   | KRISTIANSAND S | KRISTIANSAND | 0       | 1  | 0                          | 1  | 0                      | 0  |
| 4616   | KRISTIANSAND S | KRISTIANSAND | 0       | 0  | 0                          | 1  | 0                      | 0  |
| 4617   | KRISTIANSAND S | KRISTIANSAND | 0       | 1  | 0                          | 1  | 0                      | 0  |
| 4618   | KRISTIANSAND S | KRISTIANSAND | 0       | 1  | 0                          | 1  | 0                      | 0  |
| 4619   | MOSBY          | KRISTIANSAND | 0       | 1  | 0                          | 1  | 1                      | 1  |
| 4620   | KRISTIANSAND S | KRISTIANSAND | 0       | 0  | 0                          | 1  | 0                      | 0  |
| 4621   | KRISTIANSAND S | KRISTIANSAND | 0       | 0  | 0                          | 1  | 0                      | 0  |
| 4622   | KRISTIANSAND S | KRISTIANSAND | 0       | 0  | 0                          | 1  | 0                      | 0  |
| 4623   | KRISTIANSAND S | KRISTIANSAND | 0       | 0  | 0                          | 1  | 0                      | 0  |
| 4624   | KRISTIANSAND S | KRISTIANSAND | 0       | 0  | 0                          | 1  | 0                      | 0  |
| 4625   | FLEKKERØY      | KRISTIANSAND | 1       | 1  | 0                          | 1  | 2                      | 2  |
| 4626   | KRISTIANSAND S | KRISTIANSAND | 0       | 0  | 0                          | 1  | 0                      | 0  |
| 4628   | KRISTIANSAND S | KRISTIANSAND | 0       | 0  | 0                          | 1  | 0                      | 0  |
| 4629   | KRISTIANSAND S | KRISTIANSAND | 0       | 0  | 0                          | 1  | 0                      | 0  |
| 4630   | KRISTIANSAND S | KRISTIANSAND | 0       | 0  | 0                          | 1  | 0                      | 0  |
| 4631   | KRISTIANSAND S | KRISTIANSAND | 0       | 0  | 0                          | 1  | 0                      | 0  |
| 4632   | KRISTIANSAND S | KRISTIANSAND | 0       | 0  | 0                          | 1  | 0                      | 0  |
| 4633   | KRISTIANSAND S | KRISTIANSAND | 0       | 0  | 0                          | 1  | 0                      | 0  |
| 4634   | KRISTIANSAND S | KRISTIANSAND | 0       | 1  | 0                          | 1  | 0                      | 0  |
| 4635   | KRISTIANSAND S | KRISTIANSAND | 0       | 0  | 0                          | 1  | 0                      | 0  |
| 4636   | KRISTIANSAND S | KRISTIANSAND | 0       | 0  | 0                          | 1  | 0                      | 0  |
| 4637   | KRISTIANSAND S | KRISTIANSAND | 0       | 0  | 0                          | 1  | 0                      | 0  |
| 4638   | KRISTIANSAND S | KRISTIANSAND | 0       | 0  | 0                          | 1  | 0                      | 0  |

| Postnr | Poststed       | Terminalnavn | Pakker* |    | Pakke til bedrift ekspress |    | Stykkogods til bedrift |    |
|--------|----------------|--------------|---------|----|----------------------------|----|------------------------|----|
|        |                |              | Inn     | Ut | Inn                        | Ut | Inn                    | Ut |
| 4639   | KRISTIANSAND S | KRISTIANSAND | 0       | 1  | 0                          | 1  | 0                      | 0  |
| 4640   | SØGNE          | KRISTIANSAND | 1       | 1  | 0                          | 0  | 2                      | 2  |
| 4641   | SØGNE          | KRISTIANSAND | 1       | 1  | 0                          | 0  | 2                      | 2  |
| 4642   | SØGNE          | KRISTIANSAND | 1       | 1  | 0                          | 0  | 2                      | 2  |
| 4643   | SØGNE          | KRISTIANSAND | 1       | 1  | 0                          | 0  | 2                      | 2  |
| 4644   | SØGNE          | KRISTIANSAND | 1       | 2  | 0                          | 0  | 2                      | 2  |
| 4645   | NODELAND       | KRISTIANSAND | 1       | 1  | 0                          | 0  | 2                      | 2  |
| 4646   | FINSLAND       | KRISTIANSAND | 1       | 2  | 0                          | 1  | 4                      | 4  |
| 4647   | BRENNÅSEN      | KRISTIANSAND | 1       | 1  | 0                          | 0  | 1                      | 1  |
| 4656   | HAMRESANDEN    | KRISTIANSAND | 0       | 1  | 0                          | 1  | 1                      | 1  |
| 4657   | KJEVIK         | KRISTIANSAND | 0       | 1  | 0                          | 0  | 1                      | 1  |
| 4658   | TVEIT          | KRISTIANSAND | 1       | 1  | 0                          | 1  | 2                      | 2  |
| 4700   | VENNESLA       | KRISTIANSAND | 0       | 0  | 0                          | 0  | 1                      | 1  |
| 4706   | VENNESLA       | KRISTIANSAND | 0       | 1  | 0                          | 0  | 3                      | 3  |
| 4707   | VENNESLA       | KRISTIANSAND | 0       | 1  | 0                          | 0  | 3                      | 3  |
| 4708   | VENNESLA       | KRISTIANSAND | 0       | 0  | 0                          | 0  | 3                      | 3  |
| 4715   | ØVREBØ         | KRISTIANSAND | 1       | 1  | 0                          | 1  | 3                      | 3  |
| 4720   | HÆGELAND       | KRISTIANSAND | 1       | 2  | 0                          | 1  | 3                      | 3  |
| 4724   | IVELAND        | KRISTIANSAND | 1       | 2  | 0                          | 2  | 5                      | 5  |
| 4730   | VATNESTRØM     | KRISTIANSAND | 1       | 2  | 0                          | 2  | 5                      | 5  |
| 4735   | EVJE           | KRISTIANSAND | 1       | 1  | 0                          | 1  | 3                      | 3  |
| 4737   | HORNNES        | KRISTIANSAND | 1       | 2  | 0                          | 2  | 3                      | 3  |
| 4741   | BYGLANDSFJORD  | KRISTIANSAND | 1       | 2  | 0                          | 2  | 5                      | 5  |
| 4742   | GRENDI         | KRISTIANSAND | 1       | 2  | 0                          | 2  | 6                      | 6  |
| 4745   | BYGLAND        | KRISTIANSAND | 1       | 2  | 0                          | 2  | 5                      | 5  |

| Postnr | Poststed          | Terminalnavn | Pakker* |    | Pakke til bedrift ekspress |    | Stykkogods til bedrift |    |
|--------|-------------------|--------------|---------|----|----------------------------|----|------------------------|----|
|        |                   |              | Inn     | Ut | Inn                        | Ut | Inn                    | Ut |
| 4747   | VALLE             | KRISTIANSAND | 1       | 2  | 0                          | 2  | 7                      | 7  |
| 4748   | RYSSTAD           | KRISTIANSAND | 1       | 2  | 0                          | 2  | 6                      | 6  |
| 4754   | BYKLE             | KRISTIANSAND | 1       | 2  | 0                          | 2  | 7                      | 7  |
| 4755   | HOVDEN I SETESDAL | KRISTIANSAND | 1       | 2  | 0                          | 2  | 7                      | 7  |
| 4760   | BIRKELAND         | KRISTIANSAND | 1       | 2  | 0                          | 1  | 2                      | 2  |
| 4766   | HEREFOSS          | KRISTIANSAND | 1       | 2  | 0                          | 2  | 6                      | 6  |
| 4768   | ENGESLAND         | KRISTIANSAND | 1       | 2  | 0                          | 2  | 5                      | 5  |
| 4770   | HØVÅG             | KRISTIANSAND | 1       | 1  | 0                          | 1  | 3                      | 3  |
| 4780   | BREKKESTØ         | KRISTIANSAND | 1       | 1  | 0                          | 1  | 3                      | 3  |
| 4790   | LILLESAND         | KRISTIANSAND | 1       | 1  | 0                          | 1  | 2                      | 2  |
| 4810   | EYDEHAVN          | KRISTIANSAND | 1       | 1  | 0                          | 1  | 3                      | 3  |
| 4812   | KONGSHAVN         | KRISTIANSAND | 1       | 1  | 0                          | 1  | 3                      | 3  |
| 4815   | SALTRØD           | KRISTIANSAND | 1       | 1  | 0                          | 1  | 3                      | 3  |
| 4816   | KOLBJØRNSVIK      | KRISTIANSAND | 1       | 1  | 0                          | 1  | 3                      | 3  |
| 4817   | HIS               | KRISTIANSAND | 1       | 1  | 0                          | 1  | 3                      | 3  |
| 4818   | FÆRVIK            | KRISTIANSAND | 1       | 1  | 0                          | 1  | 3                      | 3  |
| 4820   | FROLAND           | KRISTIANSAND | 1       | 1  | 0                          | 1  | 3                      | 3  |
| 4821   | RYKENE            | KRISTIANSAND | 1       | 1  | 0                          | 1  | 3                      | 3  |
| 4823   | NEDENES           | KRISTIANSAND | 1       | 1  | 0                          | 1  | 3                      | 3  |
| 4824   | BJORBekk          | KRISTIANSAND | 1       | 1  | 0                          | 1  | 3                      | 3  |
| 4825   | ARENDAL           | KRISTIANSAND | 1       | 1  | 0                          | 1  | 3                      | 3  |
| 4827   | FROLANDS VERK     | KRISTIANSAND | 1       | 2  | 0                          | 1  | 3                      | 3  |
| 4828   | MJÅVATN           | KRISTIANSAND | 1       | 2  | 0                          | 2  | 7                      | 7  |
| 4830   | HYNNEKLEIV        | KRISTIANSAND | 1       | 2  | 0                          | 2  | 6                      | 6  |
| 4832   | MYKLAND           | KRISTIANSAND | 1       | 2  | 0                          | 2  | 7                      | 7  |

| Postnr | Poststed   | Terminalnavn | Pakker* |    | Pakke til bedrift ekspress |    | Stykkogods til bedrift |    |
|--------|------------|--------------|---------|----|----------------------------|----|------------------------|----|
|        |            |              | Inn     | Ut | Inn                        | Ut | Inn                    | Ut |
| 4834   | RISDAL     | KRISTIANSAND | 1       | 2  | 0                          | 2  | 7                      | 7  |
| 4836   | ARENDAL    | KRISTIANSAND | 1       | 0  | 0                          | 1  | 3                      | 3  |
| 4838   | ARENDAL    | KRISTIANSAND | 1       | 0  | 0                          | 1  | 3                      | 3  |
| 4839   | ARENDAL    | KRISTIANSAND | 1       | 1  | 0                          | 1  | 3                      | 3  |
| 4841   | ARENDAL    | KRISTIANSAND | 1       | 1  | 0                          | 1  | 3                      | 3  |
| 4842   | ARENDAL    | KRISTIANSAND | 1       | 1  | 0                          | 1  | 3                      | 3  |
| 4843   | ARENDAL    | KRISTIANSAND | 1       | 1  | 0                          | 1  | 3                      | 3  |
| 4844   | ARENDAL    | KRISTIANSAND | 1       | 1  | 0                          | 1  | 3                      | 3  |
| 4846   | ARENDAL    | KRISTIANSAND | 1       | 1  | 0                          | 1  | 3                      | 3  |
| 4847   | ARENDAL    | KRISTIANSAND | 1       | 1  | 0                          | 1  | 3                      | 3  |
| 4848   | ARENDAL    | KRISTIANSAND | 1       | 1  | 0                          | 1  | 3                      | 3  |
| 4849   | ARENDAL    | KRISTIANSAND | 1       | 1  | 0                          | 1  | 3                      | 3  |
| 4863   | NELAUG     | KRISTIANSAND | 1       | 2  | 0                          | 2  | 5                      | 5  |
| 4865   | ÅMLI       | KRISTIANSAND | 1       | 2  | 0                          | 2  | 6                      | 6  |
| 4868   | SELÅSVATN  | KRISTIANSAND | 1       | 2  | 0                          | 2  | 6                      | 6  |
| 4869   | DØLEMO     | KRISTIANSAND | 1       | 2  | 0                          | 2  | 7                      | 7  |
| 4870   | FEVIK      | KRISTIANSAND | 1       | 1  | 0                          | 1  | 3                      | 3  |
| 4876   | GRIMSTAD   | KRISTIANSAND | 1       | 0  | 0                          | 1  | 3                      | 3  |
| 4877   | GRIMSTAD   | KRISTIANSAND | 1       | 1  | 0                          | 1  | 3                      | 3  |
| 4878   | GRIMSTAD   | KRISTIANSAND | 1       | 1  | 0                          | 1  | 3                      | 3  |
| 4879   | GRIMSTAD   | KRISTIANSAND | 1       | 1  | 0                          | 1  | 3                      | 3  |
| 4885   | GRIMSTAD   | KRISTIANSAND | 1       | 1  | 0                          | 1  | 3                      | 3  |
| 4886   | GRIMSTAD   | KRISTIANSAND | 1       | 1  | 0                          | 1  | 3                      | 3  |
| 4887   | GRIMSTAD   | KRISTIANSAND | 1       | 1  | 0                          | 1  | 3                      | 3  |
| 4888   | HOMBORSUND | KRISTIANSAND | 1       | 1  | 0                          | 1  | 3                      | 3  |

| Postnr | Poststed       | Terminalnavn | Pakker* |    | Pakke til bedrift ekspress |    | Stykkogods til bedrift |    |
|--------|----------------|--------------|---------|----|----------------------------|----|------------------------|----|
|        |                |              | Inn     | Ut | Inn                        | Ut | Inn                    | Ut |
| 4900   | TVEDESTRAND    | KRISTIANSAND | 1       | 1  | 0                          | 2  | 4                      | 4  |
| 4903   | TVEDESTRAND    | KRISTIANSAND | 1       | 1  | 0                          | 2  | 4                      | 4  |
| 4904   | TVEDESTRAND    | KRISTIANSAND | 1       | 1  | 0                          | 2  | 4                      | 4  |
| 4905   | TVEDESTRAND    | KRISTIANSAND | 1       | 1  | 0                          | 2  | 4                      | 4  |
| 4909   | SONGE          | KRISTIANSAND | 1       | 2  | 0                          | 2  | 6                      | 6  |
| 4910   | LYNGØR         | KRISTIANSAND | 1       | 2  | 0                          | 2  | 5                      | 5  |
| 4912   | GJEVING        | KRISTIANSAND | 1       | 2  | 0                          | 2  | 6                      | 6  |
| 4915   | VESTRE SANDØYA | KRISTIANSAND | 1       | 2  | 0                          | 2  | 6                      | 6  |
| 4916   | BORØY          | KRISTIANSAND | 1       | 2  | 0                          | 2  | 6                      | 6  |
| 4920   | STAUBØ         | KRISTIANSAND | 1       | 2  | 0                          | 2  | 6                      | 6  |
| 4934   | NES VERK       | KRISTIANSAND | 1       | 2  | 0                          | 2  | 5                      | 5  |
| 4950   | RISØR          | KRISTIANSAND | 1       | 1  | 0                          | 2  | 4                      | 4  |
| 4956   | RISØR          | KRISTIANSAND | 1       | 1  | 0                          | 2  | 4                      | 4  |
| 4957   | RISØR          | KRISTIANSAND | 1       | 1  | 0                          | 2  | 4                      | 4  |
| 4980   | GJERSTAD       | KRISTIANSAND | 1       | 2  | 0                          | 2  | 5                      | 5  |
| 4985   | VEGÅRSHEI      | KRISTIANSAND | 1       | 2  | 0                          | 2  | 6                      | 6  |
| 4990   | SØNDELED       | KRISTIANSAND | 1       | 2  | 0                          | 2  | 5                      | 5  |
| 4993   | SUNDEBRU       | KRISTIANSAND | 1       | 2  | 0                          | 2  | 5                      | 5  |
| 4994   | AKLAND         | KRISTIANSAND | 1       | 1  | 0                          | 2  | 4                      | 4  |
| 5003   | BERGEN         | BERGEN       | 0       | 0  | 0                          | 1  | 0                      | 0  |
| 5004   | BERGEN         | BERGEN       | 0       | 0  | 0                          | 1  | 0                      | 0  |
| 5005   | BERGEN         | BERGEN       | 0       | 0  | 0                          | 1  | 0                      | 0  |
| 5006   | BERGEN         | BERGEN       | 0       | 0  | 0                          | 1  | 0                      | 0  |
| 5007   | BERGEN         | BERGEN       | 0       | 0  | 0                          | 1  | 0                      | 0  |
| 5008   | BERGEN         | BERGEN       | 0       | 0  | 0                          | 1  | 0                      | 0  |

| Postnr | Poststed | Terminalnavn | Pakker* |    | Pakke til bedrift ekspress |    | Stykkogods til bedrift |    |
|--------|----------|--------------|---------|----|----------------------------|----|------------------------|----|
|        |          |              | Inn     | Ut | Inn                        | Ut | Inn                    | Ut |
| 5009   | BERGEN   | BERGEN       | 0       | 0  | 0                          | 1  | 0                      | 0  |
| 5010   | BERGEN   | BERGEN       | 0       | 0  | 0                          | 1  | 0                      | 0  |
| 5011   | BERGEN   | BERGEN       | 0       | 0  | 0                          | 1  | 0                      | 0  |
| 5012   | BERGEN   | BERGEN       | 0       | 0  | 0                          | 1  | 0                      | 0  |
| 5013   | BERGEN   | BERGEN       | 0       | 0  | 0                          | 1  | 0                      | 0  |
| 5014   | BERGEN   | BERGEN       | 0       | 0  | 0                          | 1  | 0                      | 0  |
| 5015   | BERGEN   | BERGEN       | 0       | 0  | 0                          | 1  | 0                      | 0  |
| 5016   | BERGEN   | BERGEN       | 0       | 0  | 0                          | 1  | 0                      | 0  |
| 5017   | BERGEN   | BERGEN       | 0       | 1  | 0                          | 1  | 0                      | 0  |
| 5018   | BERGEN   | BERGEN       | 0       | 0  | 0                          | 1  | 0                      | 0  |
| 5019   | BERGEN   | BERGEN       | 0       | 0  | 0                          | 1  | 0                      | 0  |
| 5021   | BERGEN   | BERGEN       | 0       | 0  | 0                          | 1  | 0                      | 0  |
| 5022   | BERGEN   | BERGEN       | 0       | 0  | 0                          | 1  | 0                      | 0  |
| 5031   | BERGEN   | BERGEN       | 0       | 0  | 0                          | 1  | 0                      | 0  |
| 5032   | BERGEN   | BERGEN       | 0       | 0  | 0                          | 1  | 0                      | 0  |
| 5033   | BERGEN   | BERGEN       | 0       | 0  | 0                          | 1  | 0                      | 0  |
| 5034   | BERGEN   | BERGEN       | 0       | 0  | 0                          | 1  | 0                      | 0  |
| 5035   | BERGEN   | BERGEN       | 0       | 0  | 0                          | 1  | 0                      | 0  |
| 5036   | BERGEN   | BERGEN       | 0       | 0  | 0                          | 1  | 0                      | 0  |
| 5037   | BERGEN   | BERGEN       | 0       | 0  | 0                          | 1  | 0                      | 0  |
| 5038   | BERGEN   | BERGEN       | 0       | 0  | 0                          | 1  | 0                      | 0  |
| 5039   | BERGEN   | BERGEN       | 0       | 0  | 0                          | 1  | 0                      | 0  |
| 5041   | BERGEN   | BERGEN       | 0       | 0  | 0                          | 1  | 0                      | 0  |
| 5042   | BERGEN   | BERGEN       | 0       | 0  | 0                          | 1  | 0                      | 0  |
| 5043   | BERGEN   | BERGEN       | 0       | 0  | 0                          | 1  | 0                      | 0  |

| Postnr | Poststed     | Terminalnavn | Pakker* |    | Pakke til bedrift ekspress |    | Stykkogods til bedrift |    |
|--------|--------------|--------------|---------|----|----------------------------|----|------------------------|----|
|        |              |              | Inn     | Ut | Inn                        | Ut | Inn                    | Ut |
| 5045   | BERGEN       | BERGEN       | 0       | 0  | 0                          | 1  | 0                      | 0  |
| 5052   | BERGEN       | BERGEN       | 0       | 0  | 0                          | 1  | 0                      | 0  |
| 5053   | BERGEN       | BERGEN       | 0       | 0  | 0                          | 1  | 0                      | 0  |
| 5054   | BERGEN       | BERGEN       | 0       | 0  | 0                          | 1  | 0                      | 0  |
| 5055   | BERGEN       | BERGEN       | 0       | 0  | 0                          | 1  | 0                      | 0  |
| 5056   | BERGEN       | BERGEN       | 0       | 0  | 0                          | 1  | 0                      | 0  |
| 5057   | BERGEN       | BERGEN       | 0       | 0  | 0                          | 1  | 0                      | 0  |
| 5058   | BERGEN       | BERGEN       | 0       | 0  | 0                          | 1  | 0                      | 0  |
| 5059   | BERGEN       | BERGEN       | 0       | 0  | 0                          | 1  | 0                      | 0  |
| 5063   | BERGEN       | BERGEN       | 0       | 0  | 0                          | 1  | 0                      | 0  |
| 5067   | BERGEN       | BERGEN       | 0       | 0  | 0                          | 1  | 0                      | 0  |
| 5068   | BERGEN       | BERGEN       | 0       | 0  | 0                          | 1  | 0                      | 0  |
| 5072   | BERGEN       | BERGEN       | 0       | 0  | 0                          | 1  | 0                      | 0  |
| 5073   | BERGEN       | BERGEN       | 0       | 0  | 0                          | 1  | 0                      | 0  |
| 5075   | BERGEN       | BERGEN       | 0       | 0  | 0                          | 1  | 0                      | 0  |
| 5081   | BERGEN       | BERGEN       | 0       | 0  | 0                          | 1  | 0                      | 0  |
| 5082   | BERGEN       | BERGEN       | 0       | 0  | 0                          | 1  | 0                      | 0  |
| 5089   | BERGEN       | BERGEN       | 0       | 0  | 0                          | 1  | 0                      | 0  |
| 5093   | BERGEN       | BERGEN       | 0       | 0  | 0                          | 1  | 0                      | 0  |
| 5094   | BERGEN       | BERGEN       | 0       | 0  | 0                          | 1  | 0                      | 0  |
| 5096   | BERGEN       | BERGEN       | 0       | 0  | 0                          | 1  | 0                      | 0  |
| 5097   | BERGEN       | BERGEN       | 0       | 0  | 0                          | 1  | 0                      | 0  |
| 5098   | BERGEN       | BERGEN       | 0       | 0  | 0                          | 1  | 0                      | 0  |
| 5099   | BERGEN       | BERGEN       | 0       | 0  | 0                          | 1  | 0                      | 0  |
| 5101   | EIDSVÅGNESET | BERGEN       | 0       | 0  | 0                          | 1  | 0                      | 0  |

| Postnr | Poststed        | Terminalnavn | Pakker* |    | Pakke til bedrift ekspress |    | Stykkogods til bedrift |    |
|--------|-----------------|--------------|---------|----|----------------------------|----|------------------------|----|
|        |                 |              | Inn     | Ut | Inn                        | Ut | Inn                    | Ut |
| 5104   | EIDSVÅG I ÅSANE | BERGEN       | 0       | 0  | 0                          | 1  | 0                      | 0  |
| 5105   | EIDSVÅG I ÅSANE | BERGEN       | 0       | 0  | 0                          | 1  | 0                      | 0  |
| 5106   | ØVRE ERVIK      | BERGEN       | 0       | 0  | 0                          | 1  | 0                      | 0  |
| 5107   | SALHUS          | BERGEN       | 0       | 0  | 0                          | 0  | 0                      | 0  |
| 5108   | HORDVIK         | BERGEN       | 0       | 1  | 0                          | 1  | 0                      | 0  |
| 5109   | HYLKJE          | BERGEN       | 0       | 0  | 0                          | 1  | 0                      | 0  |
| 5111   | BREISTEIN       | BERGEN       | 1       | 2  | 0                          | 1  | 3                      | 3  |
| 5113   | TERTNES         | BERGEN       | 0       | 0  | 0                          | 0  | 0                      | 0  |
| 5114   | TERTNES         | BERGEN       | 0       | 0  | 0                          | 0  | 0                      | 0  |
| 5115   | ULSET           | BERGEN       | 0       | 0  | 0                          | 0  | 0                      | 0  |
| 5116   | ULSET           | BERGEN       | 0       | 0  | 0                          | 1  | 0                      | 0  |
| 5117   | ULSET           | BERGEN       | 0       | 0  | 0                          | 0  | 0                      | 0  |
| 5118   | ULSET           | BERGEN       | 0       | 0  | 0                          | 0  | 0                      | 0  |
| 5119   | ULSET           | BERGEN       | 0       | 0  | 0                          | 1  | 0                      | 0  |
| 5121   | ULSET           | BERGEN       | 0       | 0  | 0                          | 0  | 0                      | 0  |
| 5122   | MORVIK          | BERGEN       | 0       | 0  | 0                          | 0  | 0                      | 0  |
| 5124   | MORVIK          | BERGEN       | 0       | 0  | 0                          | 0  | 0                      | 0  |
| 5130   | NYBORG          | BERGEN       | 0       | 0  | 0                          | 1  | 0                      | 0  |
| 5131   | NYBORG          | BERGEN       | 0       | 0  | 0                          | 1  | 0                      | 0  |
| 5132   | NYBORG          | BERGEN       | 0       | 0  | 0                          | 1  | 0                      | 0  |
| 5134   | FLAKTVEIT       | BERGEN       | 0       | 0  | 0                          | 0  | 0                      | 0  |
| 5135   | FLAKTVEIT       | BERGEN       | 0       | 1  | 0                          | 0  | 0                      | 0  |
| 5136   | MJØLKERÅEN      | BERGEN       | 0       | 0  | 0                          | 1  | 0                      | 0  |
| 5137   | MJØLKERÅEN      | BERGEN       | 0       | 1  | 0                          | 0  | 0                      | 0  |
| 5141   | FYLLINGSDALEN   | BERGEN       | 0       | 0  | 0                          | 1  | 0                      | 0  |

| Postnr | Poststed      | Terminalnavn | Pakker* |    | Pakke til bedrift ekspress |    | Stykkogods til bedrift |    |
|--------|---------------|--------------|---------|----|----------------------------|----|------------------------|----|
|        |               |              | Inn     | Ut | Inn                        | Ut | Inn                    | Ut |
| 5142   | FYLLINGSDALEN | BERGEN       | 0       | 0  | 0                          | 0  | 0                      | 0  |
| 5143   | FYLLINGSDALEN | BERGEN       | 0       | 0  | 0                          | 1  | 0                      | 0  |
| 5144   | FYLLINGSDALEN | BERGEN       | 0       | 0  | 0                          | 0  | 0                      | 0  |
| 5145   | FYLLINGSDALEN | BERGEN       | 0       | 0  | 0                          | 0  | 0                      | 0  |
| 5146   | FYLLINGSDALEN | BERGEN       | 0       | 0  | 0                          | 1  | 0                      | 0  |
| 5147   | FYLLINGSDALEN | BERGEN       | 0       | 0  | 0                          | 1  | 0                      | 0  |
| 5148   | FYLLINGSDALEN | BERGEN       | 0       | 0  | 0                          | 0  | 0                      | 0  |
| 5151   | STRAUMSGREND  | BERGEN       | 0       | 0  | 0                          | 0  | 0                      | 0  |
| 5152   | BØNES         | BERGEN       | 0       | 1  | 0                          | 1  | 0                      | 0  |
| 5153   | BØNES         | BERGEN       | 0       | 0  | 0                          | 0  | 0                      | 0  |
| 5154   | BØNES         | BERGEN       | 0       | 0  | 0                          | 0  | 0                      | 0  |
| 5155   | BØNES         | BERGEN       | 0       | 0  | 0                          | 1  | 0                      | 0  |
| 5160   | LAKSEVÅG      | BERGEN       | 0       | 0  | 0                          | 1  | 0                      | 0  |
| 5161   | LAKSEVÅG      | BERGEN       | 0       | 0  | 0                          | 1  | 0                      | 0  |
| 5162   | LAKSEVÅG      | BERGEN       | 0       | 0  | 0                          | 1  | 0                      | 0  |
| 5163   | LAKSEVÅG      | BERGEN       | 0       | 0  | 0                          | 1  | 0                      | 0  |
| 5164   | LAKSEVÅG      | BERGEN       | 0       | 0  | 0                          | 1  | 0                      | 0  |
| 5165   | LAKSEVÅG      | BERGEN       | 0       | 0  | 0                          | 1  | 0                      | 0  |
| 5170   | BJØRNDALSTRÆ  | BERGEN       | 0       | 0  | 0                          | 0  | 0                      | 0  |
| 5171   | LODDEFJORD    | BERGEN       | 0       | 0  | 0                          | 1  | 0                      | 0  |
| 5172   | LODDEFJORD    | BERGEN       | 0       | 0  | 0                          | 0  | 0                      | 0  |
| 5173   | LODDEFJORD    | BERGEN       | 0       | 0  | 0                          | 1  | 0                      | 0  |
| 5174   | MATHOPEN      | BERGEN       | 0       | 0  | 0                          | 1  | 0                      | 0  |
| 5176   | LODDEFJORD    | BERGEN       | 0       | 0  | 0                          | 0  | 0                      | 0  |
| 5177   | BJØRØYHAMN    | BERGEN       | 1       | 2  | 0                          | 1  | 7                      | 7  |

| Postnr | Poststed     | Terminalnavn | Pakker* |    | Pakke til bedrift ekspress |    | Stykkogods til bedrift |    |
|--------|--------------|--------------|---------|----|----------------------------|----|------------------------|----|
|        |              |              | Inn     | Ut | Inn                        | Ut | Inn                    | Ut |
| 5178   | LODDEFJORD   | BERGEN       | 0       | 0  | 0                          | 0  | 0                      | 0  |
| 5179   | GODVIK       | BERGEN       | 0       | 0  | 0                          | 1  | 0                      | 0  |
| 5183   | OLSVIK       | BERGEN       | 0       | 0  | 0                          | 0  | 0                      | 0  |
| 5184   | OLSVIK       | BERGEN       | 0       | 0  | 0                          | 0  | 0                      | 0  |
| 5200   | OS           | BERGEN       | 1       | 0  | 0                          | 1  | 3                      | 3  |
| 5208   | OS           | BERGEN       | 1       | 1  | 0                          | 1  | 3                      | 3  |
| 5209   | OS           | BERGEN       | 1       | 1  | 0                          | 1  | 3                      | 3  |
| 5210   | OS           | BERGEN       | 1       | 1  | 0                          | 1  | 3                      | 3  |
| 5211   | OS           | BERGEN       | 1       | 1  | 0                          | 2  | 3                      | 3  |
| 5212   | SØFTELAND    | BERGEN       | 1       | 1  | 0                          | 1  | 3                      | 3  |
| 5215   | LYSEKLOSTER  | BERGEN       | 1       | 2  | 0                          | 1  | 3                      | 3  |
| 5216   | LEPSØY       | BERGEN       | 1       | 2  | 0                          | 1  | 3                      | 3  |
| 5217   | HAGAVIK      | BERGEN       | 1       | 2  | 0                          | 1  | 3                      | 3  |
| 5218   | NORDSTRØNO   | BERGEN       | 1       | 2  | 0                          | 1  | 3                      | 3  |
| 5221   | NESTTUN      | BERGEN       | 0       | 0  | 0                          | 1  | 0                      | 0  |
| 5222   | NESTTUN      | BERGEN       | 0       | 0  | 0                          | 0  | 0                      | 0  |
| 5223   | NESTTUN      | BERGEN       | 0       | 0  | 0                          | 0  | 0                      | 0  |
| 5224   | NESTTUN      | BERGEN       | 0       | 0  | 0                          | 1  | 0                      | 0  |
| 5225   | NESTTUN      | BERGEN       | 0       | 0  | 0                          | 0  | 0                      | 0  |
| 5226   | NESTTUN      | BERGEN       | 0       | 1  | 0                          | 0  | 0                      | 0  |
| 5227   | NESTTUN      | BERGEN       | 0       | 0  | 0                          | 0  | 0                      | 0  |
| 5228   | NESTTUN      | BERGEN       | 0       | 0  | 0                          | 0  | 0                      | 0  |
| 5229   | KALANDSEIDET | BERGEN       | 1       | 1  | 0                          | 1  | 3                      | 3  |
| 5230   | PARADIS      | BERGEN       | 0       | 0  | 0                          | 0  | 0                      | 0  |
| 5231   | PARADIS      | BERGEN       | 0       | 0  | 0                          | 0  | 0                      | 0  |

| Postnr | Poststed          | Terminalnavn | Pakker* |    | Pakke til bedrift ekspress |    | Stykkogods til bedrift |    |
|--------|-------------------|--------------|---------|----|----------------------------|----|------------------------|----|
|        |                   |              | Inn     | Ut | Inn                        | Ut | Inn                    | Ut |
| 5232   | PARADIS           | BERGEN       | 0       | 0  | 0                          | 0  | 0                      | 0  |
| 5235   | RÅDAL             | BERGEN       | 0       | 0  | 0                          | 0  | 0                      | 0  |
| 5236   | RÅDAL             | BERGEN       | 0       | 0  | 0                          | 0  | 0                      | 0  |
| 5237   | RÅDAL             | BERGEN       | 0       | 0  | 0                          | 0  | 0                      | 0  |
| 5238   | RÅDAL             | BERGEN       | 0       | 0  | 0                          | 0  | 0                      | 0  |
| 5239   | RÅDAL             | BERGEN       | 0       | 0  | 0                          | 1  | 0                      | 0  |
| 5243   | FANA              | BERGEN       | 0       | 1  | 0                          | 0  | 1                      | 1  |
| 5244   | FANA              | BERGEN       | 0       | 1  | 0                          | 0  | 1                      | 1  |
| 5251   | SØREIDGREND       | BERGEN       | 0       | 0  | 0                          | 0  | 0                      | 0  |
| 5252   | SØREIDGREND       | BERGEN       | 0       | 0  | 0                          | 0  | 0                      | 0  |
| 5253   | SANDSLI           | BERGEN       | 0       | 0  | 0                          | 0  | 0                      | 0  |
| 5254   | SANDSLI           | BERGEN       | 0       | 0  | 0                          | 1  | 0                      | 0  |
| 5257   | KOKSTAD           | BERGEN       | 0       | 0  | 0                          | 1  | 0                      | 0  |
| 5258   | BLOMSTERDALEN     | BERGEN       | 0       | 0  | 0                          | 1  | 0                      | 0  |
| 5259   | HJELLESTAD        | BERGEN       | 1       | 1  | 0                          | 1  | 3                      | 3  |
| 5260   | INDRE ARNA        | BERGEN       | 0       | 0  | 0                          | 1  | 1                      | 1  |
| 5261   | INDRE ARNA        | BERGEN       | 0       | 0  | 0                          | 1  | 1                      | 1  |
| 5262   | ARNATVEIT         | BERGEN       | 1       | 1  | 0                          | 1  | 1                      | 1  |
| 5263   | TRENGEREID        | BERGEN       | 1       | 2  | 0                          | 1  | 5                      | 5  |
| 5264   | GARNES            | BERGEN       | 1       | 2  | 0                          | 1  | 5                      | 5  |
| 5265   | YTRE ARNA         | BERGEN       | 1       | 1  | 0                          | 0  | 2                      | 2  |
| 5267   | ESPELAND          | BERGEN       | 1       | 1  | 0                          | 0  | 2                      | 2  |
| 5268   | HAUKELAND         | BERGEN       | 0       | 1  | 0                          | 1  | 2                      | 2  |
| 5281   | VALESTRANDSFOSSEN | BERGEN       | 1       | 2  | 0                          | 1  | 5                      | 5  |
| 5282   | LONEVÅG           | BERGEN       | 1       | 2  | 0                          | 1  | 5                      | 5  |



| Postnr | Poststed       | Terminalnavn | Pakker* |    | Pakke til bedrift ekspress |    | Stykkogods til bedrift |    |
|--------|----------------|--------------|---------|----|----------------------------|----|------------------------|----|
|        |                |              | Inn     | Ut | Inn                        | Ut | Inn                    | Ut |
| 5283   | FOTLANDSVÅG    | BERGEN       | 1       | 2  | 0                          | 2  | 6                      | 6  |
| 5284   | TYSSEBOTNEN    | BERGEN       | 1       | 2  | 0                          | 2  | 6                      | 6  |
| 5285   | BRUVIK         | BERGEN       | 1       | 2  | 0                          | 2  | 6                      | 6  |
| 5286   | HAUS           | BERGEN       | 1       | 2  | 0                          | 2  | 6                      | 6  |
| 5300   | KLEPESTØ       | BERGEN       | 1       | 1  | 0                          | 1  | 3                      | 3  |
| 5301   | KLEPESTØ       | BERGEN       | 1       | 1  | 0                          | 1  | 3                      | 3  |
| 5302   | STRUSSHAMN     | BERGEN       | 1       | 1  | 0                          | 1  | 3                      | 3  |
| 5303   | FOLLESE        | BERGEN       | 1       | 1  | 0                          | 1  | 3                      | 3  |
| 5304   | HETLEVIK       | BERGEN       | 1       | 1  | 0                          | 1  | 3                      | 3  |
| 5305   | FLORVÅG        | BERGEN       | 1       | 1  | 0                          | 1  | 3                      | 3  |
| 5306   | ERDAL          | BERGEN       | 1       | 1  | 0                          | 1  | 3                      | 3  |
| 5307   | ASK            | BERGEN       | 1       | 1  | 0                          | 1  | 3                      | 3  |
| 5308   | KLEPESTØ       | BERGEN       | 1       | 1  | 0                          | 1  | 3                      | 3  |
| 5309   | KLEPESTØ       | BERGEN       | 1       | 1  | 0                          | 1  | 3                      | 3  |
| 5310   | HAUGLANDSHELLA | BERGEN       | 1       | 1  | 0                          | 1  | 3                      | 3  |
| 5314   | KJERRGARDEN    | BERGEN       | 1       | 1  | 0                          | 1  | 3                      | 3  |
| 5315   | HERDLA         | BERGEN       | 1       | 2  | 0                          | 2  | 6                      | 6  |
| 5334   | HELLESØY       | BERGEN       | 1       | 2  | 0                          | 2  | 8                      | 8  |
| 5335   | HERNAR         | BERGEN       | 1       | 2  | 0                          | 2  | 8                      | 8  |
| 5336   | TJELDSTØ       | BERGEN       | 1       | 2  | 0                          | 2  | 7                      | 7  |
| 5337   | RONG           | BERGEN       | 1       | 2  | 0                          | 2  | 7                      | 7  |
| 5347   | ÅGOTNES        | BERGEN       | 1       | 1  | 0                          | 1  | 3                      | 3  |
| 5350   | BRATTHOLMEN    | BERGEN       | 1       | 1  | 0                          | 1  | 3                      | 3  |
| 5353   | STRAUME        | BERGEN       | 1       | 1  | 0                          | 1  | 3                      | 3  |
| 5354   | STRAUME        | BERGEN       | 1       | 1  | 0                          | 1  | 3                      | 3  |

| Postnr | Poststed         | Terminalnavn | Pakker* |    | Pakke til bedrift ekspress |    | Stykkogods til bedrift |    |
|--------|------------------|--------------|---------|----|----------------------------|----|------------------------|----|
|        |                  |              | Inn     | Ut | Inn                        | Ut | Inn                    | Ut |
| 5355   | KNARREVIK        | BERGEN       | 1       | 1  | 0                          | 1  | 3                      | 3  |
| 5357   | FJELL            | BERGEN       | 1       | 1  | 0                          | 1  | 3                      | 3  |
| 5360   | KOLLTVEIT        | BERGEN       | 1       | 1  | 0                          | 1  | 3                      | 3  |
| 5363   | ÅGOTNES          | BERGEN       | 1       | 1  | 0                          | 1  | 3                      | 3  |
| 5365   | TURØY            | BERGEN       | 1       | 2  | 0                          | 2  | 7                      | 7  |
| 5366   | MISJE            | BERGEN       | 1       | 2  | 0                          | 2  | 7                      | 7  |
| 5378   | KLOKKARVIK       | BERGEN       | 1       | 2  | 0                          | 2  | 6                      | 6  |
| 5379   | STEINSLAND       | BERGEN       | 1       | 2  | 0                          | 2  | 6                      | 6  |
| 5380   | TElavÅG          | BERGEN       | 1       | 2  | 0                          | 2  | 6                      | 6  |
| 5381   | GLESVÆR          | BERGEN       | 1       | 2  | 0                          | 2  | 6                      | 6  |
| 5382   | SKOGSVÅG         | BERGEN       | 1       | 2  | 0                          | 2  | 6                      | 6  |
| 5384   | TORANGSVÅG       | BERGEN       | 1       | 2  | 0                          | 2  | 8                      | 8  |
| 5385   | BAKKASUND        | BERGEN       | 1       | 2  | 0                          | 2  | 8                      | 8  |
| 5387   | MØKSTER          | BERGEN       | 1       | 2  | 0                          | 2  | 8                      | 8  |
| 5388   | LITLAKALSØY      | BERGEN       | 1       | 2  | 0                          | 2  | 8                      | 8  |
| 5392   | STOREBØ          | BERGEN       | 1       | 2  | 0                          | 2  | 6                      | 6  |
| 5394   | KOLBEINSVIK      | BERGEN       | 1       | 2  | 0                          | 2  | 6                      | 6  |
| 5396   | VESTRE VINNESVÅG | BERGEN       | 1       | 2  | 0                          | 2  | 6                      | 6  |
| 5397   | BEKKJARVIK       | BERGEN       | 1       | 2  | 0                          | 2  | 6                      | 6  |
| 5398   | STOLMEN          | BERGEN       | 1       | 2  | 0                          | 2  | 8                      | 8  |
| 5410   | SAGVÅG           | HAUGESUND    | 1       | 1  | 0                          | 0  | 3                      | 3  |
| 5411   | STORD            | HAUGESUND    | 1       | 1  | 0                          | 1  | 3                      | 3  |
| 5412   | STORD            | HAUGESUND    | 1       | 1  | 0                          | 1  | 3                      | 3  |
| 5413   | HUGLO            | HAUGESUND    | 1       | 2  | 0                          | 2  | 7                      | 7  |
| 5414   | STORD            | HAUGESUND    | 1       | 1  | 0                          | 1  | 3                      | 3  |

| Postnr | Poststed             | Terminalnavn | Pakker* |    | Pakke til bedrift ekspress |    | Stykkogods til bedrift |    |
|--------|----------------------|--------------|---------|----|----------------------------|----|------------------------|----|
|        |                      |              | Inn     | Ut | Inn                        | Ut | Inn                    | Ut |
| 5415   | STORD                | HAUGESUND    | 1       | 1  | 0                          | 1  | 3                      | 3  |
| 5416   | STORD                | HAUGESUND    | 1       | 1  | 0                          | 1  | 3                      | 3  |
| 5417   | STORD                | HAUGESUND    | 1       | 1  | 0                          | 1  | 3                      | 3  |
| 5419   | FITJAR               | HAUGESUND    | 1       | 2  | 0                          | 2  | 6                      | 6  |
| 5420   | RUBBESTADNESET       | HAUGESUND    | 1       | 1  | 0                          | 2  | 4                      | 4  |
| 5423   | BRANDASUND           | HAUGESUND    | 1       | 2  | 0                          | 2  | 7                      | 7  |
| 5427   | URANGSVÅG            | HAUGESUND    | 1       | 2  | 0                          | 2  | 6                      | 6  |
| 5428   | FOLDRØYHAMN          | HAUGESUND    | 1       | 2  | 0                          | 2  | 6                      | 6  |
| 5430   | BREMNES              | HAUGESUND    | 1       | 2  | 0                          | 2  | 6                      | 6  |
| 5437   | FINNÅS               | HAUGESUND    | 1       | 2  | 0                          | 2  | 6                      | 6  |
| 5440   | MOSTERHAMN           | HAUGESUND    | 1       | 2  | 0                          | 2  | 6                      | 6  |
| 5443   | BØMLO                | HAUGESUND    | 1       | 2  | 0                          | 2  | 6                      | 6  |
| 5444   | ESPEVÆR              | HAUGESUND    | 1       | 2  | 0                          | 2  | 7                      | 7  |
| 5450   | SUNDE I SUNNHORDLAND | HAUGESUND    | 1       | 2  | 0                          | 2  | 6                      | 6  |
| 5451   | VALEN                | HAUGESUND    | 1       | 2  | 0                          | 2  | 7                      | 7  |
| 5452   | SANDVOLL             | HAUGESUND    | 1       | 2  | 0                          | 2  | 7                      | 7  |
| 5453   | UTÅKER               | HAUGESUND    | 1       | 2  | 0                          | 2  | 7                      | 7  |
| 5454   | SÆBØVIK              | HAUGESUND    | 1       | 2  | 0                          | 2  | 7                      | 7  |
| 5455   | HALSNØY KLOSTER      | HAUGESUND    | 1       | 2  | 0                          | 2  | 7                      | 7  |
| 5457   | HØYLANDSBYGD         | HAUGESUND    | 1       | 2  | 0                          | 2  | 7                      | 7  |
| 5458   | ARNAVIK              | HAUGESUND    | 1       | 2  | 0                          | 2  | 6                      | 6  |
| 5459   | FJELBERG             | HAUGESUND    | 1       | 2  | 0                          | 2  | 7                      | 7  |
| 5460   | HUSNES               | HAUGESUND    | 1       | 2  | 0                          | 2  | 6                      | 6  |
| 5462   | HERØYSUNDET          | HAUGESUND    | 1       | 2  | 0                          | 2  | 7                      | 7  |
| 5463   | USKEDALEN            | HAUGESUND    | 1       | 2  | 0                          | 2  | 7                      | 7  |

| Postnr | Poststed     | Terminalnavn | Pakker* |    | Pakke til bedrift ekspress |    | Stykkogods til bedrift |    |
|--------|--------------|--------------|---------|----|----------------------------|----|------------------------|----|
|        |              |              | Inn     | Ut | Inn                        | Ut | Inn                    | Ut |
| 5464   | DIMMELSVIK   | HAUGESUND    | 1       | 2  | 0                          | 2  | 7                      | 7  |
| 5470   | ROSENDAL     | HAUGESUND    | 1       | 2  | 0                          | 2  | 6                      | 6  |
| 5472   | SEIMSFLOSS   | HAUGESUND    | 1       | 2  | 0                          | 2  | 7                      | 7  |
| 5473   | SNILSTVEITØY | HAUGESUND    | 1       | 2  | 0                          | 2  | 7                      | 7  |
| 5474   | LØFALLSTRAND | HAUGESUND    | 1       | 2  | 0                          | 2  | 7                      | 7  |
| 5475   | ÆNES         | HAUGESUND    | 1       | 2  | 0                          | 2  | 7                      | 7  |
| 5476   | MAURANGER    | HAUGESUND    | 1       | 2  | 0                          | 2  | 7                      | 7  |
| 5498   | MATRE        | HAUGESUND    | 1       | 2  | 0                          | 2  | 4                      | 4  |
| 5499   | ÅKRA         | HAUGESUND    | 1       | 2  | 0                          | 2  | 4                      | 4  |
| 5514   | HAUGESUND    | HAUGESUND    | 0       | 1  | 0                          | 1  | 0                      | 0  |
| 5515   | HAUGESUND    | HAUGESUND    | 0       | 0  | 0                          | 1  | 0                      | 0  |
| 5516   | HAUGESUND    | HAUGESUND    | 0       | 0  | 0                          | 1  | 0                      | 0  |
| 5517   | HAUGESUND    | HAUGESUND    | 0       | 0  | 0                          | 1  | 0                      | 0  |
| 5518   | HAUGESUND    | HAUGESUND    | 0       | 1  | 0                          | 1  | 0                      | 0  |
| 5519   | HAUGESUND    | HAUGESUND    | 0       | 0  | 0                          | 1  | 0                      | 0  |
| 5521   | HAUGESUND    | HAUGESUND    | 0       | 0  | 0                          | 1  | 0                      | 0  |
| 5522   | HAUGESUND    | HAUGESUND    | 0       | 0  | 0                          | 1  | 0                      | 0  |
| 5523   | HAUGESUND    | HAUGESUND    | 0       | 0  | 0                          | 1  | 0                      | 0  |
| 5525   | HAUGESUND    | HAUGESUND    | 0       | 0  | 0                          | 1  | 0                      | 0  |
| 5527   | HAUGESUND    | HAUGESUND    | 0       | 0  | 0                          | 1  | 0                      | 0  |
| 5528   | HAUGESUND    | HAUGESUND    | 0       | 0  | 0                          | 1  | 0                      | 0  |
| 5529   | HAUGESUND    | HAUGESUND    | 0       | 0  | 0                          | 1  | 0                      | 0  |
| 5531   | HAUGESUND    | HAUGESUND    | 0       | 0  | 0                          | 1  | 0                      | 0  |
| 5532   | HAUGESUND    | HAUGESUND    | 0       | 0  | 0                          | 1  | 0                      | 0  |
| 5533   | HAUGESUND    | HAUGESUND    | 0       | 0  | 0                          | 1  | 0                      | 0  |

| Postnr | Poststed          | Terminalnavn | Pakker* |    | Pakke til bedrift ekspress |    | Stykkogods til bedrift |    |
|--------|-------------------|--------------|---------|----|----------------------------|----|------------------------|----|
|        |                   |              | Inn     | Ut | Inn                        | Ut | Inn                    | Ut |
| 5534   | HAUGESUND         | HAUGESUND    | 0       | 0  | 0                          | 1  | 0                      | 0  |
| 5535   | HAUGESUND         | HAUGESUND    | 0       | 0  | 0                          | 1  | 0                      | 0  |
| 5536   | HAUGESUND         | HAUGESUND    | 0       | 0  | 0                          | 1  | 0                      | 0  |
| 5537   | HAUGESUND         | HAUGESUND    | 0       | 0  | 0                          | 1  | 0                      | 0  |
| 5538   | HAUGESUND         | HAUGESUND    | 0       | 0  | 0                          | 1  | 0                      | 0  |
| 5541   | KOLNES            | HAUGESUND    | 1       | 1  | 0                          | 0  | 3                      | 3  |
| 5542   | KARMSUND          | HAUGESUND    | 0       | 0  | 0                          | 1  | 0                      | 0  |
| 5545   | VORMEDAL          | HAUGESUND    | 0       | 0  | 0                          | 1  | 0                      | 0  |
| 5546   | RØYKSUND          | HAUGESUND    | 1       | 1  | 0                          | 0  | 4                      | 4  |
| 5547   | UTSIRA            | HAUGESUND    | 1       | 2  | 0                          | 2  | 5                      | 5  |
| 5548   | FEØY              | HAUGESUND    | 1       | 2  | 0                          | 2  | 6                      | 6  |
| 5549   | RØVÆR             | HAUGESUND    | 1       | 2  | 0                          | 2  | 6                      | 6  |
| 5550   | SVEIO             | HAUGESUND    | 1       | 1  | 0                          | 0  | 4                      | 4  |
| 5551   | AUKLANDSHAMN      | HAUGESUND    | 1       | 1  | 0                          | 0  | 4                      | 4  |
| 5554   | VALEVÅG           | HAUGESUND    | 1       | 1  | 0                          | 0  | 4                      | 4  |
| 5555   | FØRDE I HORDALAND | HAUGESUND    | 1       | 1  | 0                          | 1  | 4                      | 4  |
| 5560   | NEDSTRAND         | HAUGESUND    | 1       | 2  | 0                          | 1  | 6                      | 6  |
| 5561   | BOKN              | HAUGESUND    | 1       | 2  | 0                          | 0  | 6                      | 6  |
| 5563   | FØRRESFJORDEN     | HAUGESUND    | 1       | 1  | 0                          | 0  | 3                      | 3  |
| 5565   | TYSVÆRVÅG         | HAUGESUND    | 1       | 1  | 0                          | 0  | 4                      | 4  |
| 5566   | HERVIK            | HAUGESUND    | 1       | 2  | 0                          | 0  | 6                      | 6  |
| 5567   | SKJOLDASTRUMEN    | HAUGESUND    | 1       | 2  | 0                          | 0  | 6                      | 6  |
| 5568   | VIKEBYGD          | HAUGESUND    | 1       | 2  | 0                          | 1  | 4                      | 4  |
| 5570   | AKSDAL            | HAUGESUND    | 1       | 1  | 0                          | 0  | 4                      | 4  |
| 5574   | SKJOLD            | HAUGESUND    | 1       | 1  | 0                          | 0  | 4                      | 4  |

| Postnr | Poststed      | Terminalnavn | Pakker* |    | Pakke til bedrift ekspress |    | Stykkogods til bedrift |    |
|--------|---------------|--------------|---------|----|----------------------------|----|------------------------|----|
|        |               |              | Inn     | Ut | Inn                        | Ut | Inn                    | Ut |
| 5576   | ØVRE VATS     | HAUGESUND    | 1       | 1  | 0                          | 0  | 4                      | 4  |
| 5578   | NEDRE VATS    | HAUGESUND    | 1       | 2  | 0                          | 1  | 4                      | 4  |
| 5580   | ØLEN          | HAUGESUND    | 1       | 2  | 0                          | 1  | 5                      | 5  |
| 5582   | ØLENSVÅG      | HAUGESUND    | 1       | 2  | 0                          | 1  | 5                      | 5  |
| 5583   | VIKEDAL       | HAUGESUND    | 1       | 2  | 0                          | 1  | 6                      | 6  |
| 5584   | BJOA          | HAUGESUND    | 1       | 2  | 0                          | 1  | 6                      | 6  |
| 5585   | SANDEID       | HAUGESUND    | 1       | 2  | 0                          | 1  | 5                      | 5  |
| 5590   | ETNE          | HAUGESUND    | 1       | 2  | 0                          | 2  | 6                      | 6  |
| 5593   | SKÅNEVIK      | HAUGESUND    | 1       | 2  | 0                          | 2  | 6                      | 6  |
| 5596   | MARKHUS       | HAUGESUND    | 1       | 2  | 0                          | 2  | 6                      | 6  |
| 5598   | FJÆRA         | HAUGESUND    | 1       | 2  | 0                          | 2  | 6                      | 6  |
| 5600   | NORHEIMSUND   | BERGEN       | 1       | 2  | 0                          | 2  | 5                      | 5  |
| 5610   | ØYSTESE       | BERGEN       | 1       | 2  | 0                          | 2  | 5                      | 5  |
| 5612   | STEINSTØ      | BERGEN       | 1       | 2  | 0                          | 2  | 7                      | 7  |
| 5614   | ÅLVIK         | BERGEN       | 1       | 2  | 0                          | 2  | 7                      | 7  |
| 5620   | TØRVIKBYGD    | BERGEN       | 1       | 2  | 0                          | 2  | 6                      | 6  |
| 5626   | KYSNESSTRAND  | HAUGESUND    | 1       | 2  | 0                          | 2  | 6                      | 6  |
| 5627   | JONDAL        | HAUGESUND    | 1       | 2  | 0                          | 2  | 6                      | 6  |
| 5628   | HERAND        | HAUGESUND    | 1       | 2  | 0                          | 2  | 6                      | 6  |
| 5630   | STRANDEBARM   | BERGEN       | 1       | 2  | 0                          | 2  | 6                      | 6  |
| 5632   | OMASTRAND     | BERGEN       | 1       | 2  | 0                          | 2  | 7                      | 7  |
| 5635   | HATLESTRAND   | BERGEN       | 1       | 2  | 0                          | 2  | 6                      | 6  |
| 5636   | VARALDSØY     | BERGEN       | 1       | 2  | 0                          | 2  | 8                      | 8  |
| 5637   | ØLVE          | BERGEN       | 1       | 2  | 0                          | 2  | 7                      | 7  |
| 5640   | EIKELANDSOSEN | BERGEN       | 1       | 2  | 0                          | 2  | 6                      | 6  |

| Postnr | Poststed       | Terminalnavn | Pakker* |    | Pakke til bedrift ekspress |    | Stykkogods til bedrift |    |
|--------|----------------|--------------|---------|----|----------------------------|----|------------------------|----|
|        |                |              | Inn     | Ut | Inn                        | Ut | Inn                    | Ut |
| 5641   | FUSA           | BERGEN       | 1       | 2  | 0                          | 2  | 6                      | 6  |
| 5642   | HOLMEFJORD     | BERGEN       | 1       | 2  | 0                          | 2  | 6                      | 6  |
| 5643   | STRANDVIK      | BERGEN       | 1       | 2  | 0                          | 2  | 7                      | 7  |
| 5645   | SÆVAREID       | BERGEN       | 1       | 2  | 0                          | 2  | 7                      | 7  |
| 5646   | NORDTVEITGREND | BERGEN       | 1       | 2  | 0                          | 2  | 7                      | 7  |
| 5647   | BALDERSHEIM    | BERGEN       | 1       | 2  | 0                          | 2  | 7                      | 7  |
| 5650   | TYSSE          | BERGEN       | 1       | 2  | 0                          | 2  | 6                      | 6  |
| 5652   | ÅRLAND         | BERGEN       | 1       | 2  | 0                          | 2  | 6                      | 6  |
| 5680   | TYSNES         | BERGEN       | 1       | 2  | 0                          | 2  | 6                      | 6  |
| 5683   | REKSTEREN      | BERGEN       | 1       | 2  | 0                          | 2  | 8                      | 8  |
| 5685   | UGGDAL         | BERGEN       | 1       | 2  | 0                          | 2  | 6                      | 6  |
| 5687   | FLATRÅKER      | BERGEN       | 1       | 2  | 0                          | 2  | 6                      | 6  |
| 5690   | LUNDEGREND     | BERGEN       | 1       | 2  | 0                          | 2  | 6                      | 6  |
| 5693   | ÅRBAKKA        | BERGEN       | 1       | 2  | 0                          | 2  | 6                      | 6  |
| 5694   | ONARHEIM       | BERGEN       | 1       | 2  | 0                          | 2  | 6                      | 6  |
| 5700   | VOSS           | BERGEN       | 1       | 2  | 0                          | 2  | 6                      | 6  |
| 5704   | VOSS           | BERGEN       | 1       | 2  | 0                          | 2  | 6                      | 6  |
| 5705   | VOSS           | BERGEN       | 1       | 1  | 0                          | 2  | 6                      | 6  |
| 5706   | VOSS           | BERGEN       | 1       | 2  | 0                          | 2  | 6                      | 6  |
| 5707   | EVANGER        | BERGEN       | 1       | 2  | 0                          | 2  | 6                      | 6  |
| 5708   | VOSS           | BERGEN       | 1       | 2  | 0                          | 2  | 6                      | 6  |
| 5709   | VOSS           | BERGEN       | 1       | 2  | 0                          | 2  | 6                      | 6  |
| 5710   | SKULESTADMO    | BERGEN       | 1       | 2  | 0                          | 2  | 6                      | 6  |
| 5713   | VOSSESTRAND    | BERGEN       | 1       | 2  | 0                          | 2  | 7                      | 7  |
| 5715   | STALHEIM       | BERGEN       | 1       | 2  | 0                          | 2  | 8                      | 8  |

| Postnr | Poststed    | Terminalnavn | Pakker* |    | Pakke til bedrift ekspress |    | Stykkogods til bedrift |    |
|--------|-------------|--------------|---------|----|----------------------------|----|------------------------|----|
|        |             |              | Inn     | Ut | Inn                        | Ut | Inn                    | Ut |
| 5718   | MYRDAL      | BERGEN       | 1       | 2  | 0                          | 2  | 8                      | 8  |
| 5719   | FINSE       | BERGEN       | 1       | 2  | 0                          | 2  | 8                      | 8  |
| 5722   | DALEKVAM    | BERGEN       | 1       | 2  | 0                          | 2  | 5                      | 5  |
| 5723   | BOLSTADØYRI | BERGEN       | 1       | 2  | 0                          | 2  | 6                      | 6  |
| 5724   | STANGHELLE  | BERGEN       | 1       | 2  | 0                          | 2  | 5                      | 5  |
| 5725   | VAKSDAL     | BERGEN       | 1       | 1  | 0                          | 1  | 5                      | 5  |
| 5727   | STAMNES     | BERGEN       | 1       | 2  | 0                          | 2  | 6                      | 6  |
| 5728   | EIDSLANDET  | BERGEN       | 1       | 2  | 0                          | 2  | 8                      | 8  |
| 5729   | MODALEN     | BERGEN       | 1       | 2  | 0                          | 2  | 8                      | 8  |
| 5730   | ULVIK       | BERGEN       | 1       | 2  | 0                          | 2  | 7                      | 7  |
| 5734   | VALLAVIK    | BERGEN       | 1       | 2  | 0                          | 2  | 7                      | 7  |
| 5736   | GRANVIN     | BERGEN       | 1       | 2  | 0                          | 2  | 6                      | 6  |
| 5743   | FLÅM        | BERGEN       | 1       | 2  | 0                          | 2  | 7                      | 7  |
| 5745   | AURLAND     | BERGEN       | 1       | 2  | 0                          | 2  | 7                      | 7  |
| 5746   | UNDREDAL    | BERGEN       | 1       | 2  | 0                          | 2  | 8                      | 8  |
| 5747   | GUDVANGEN   | BERGEN       | 1       | 2  | 0                          | 2  | 7                      | 7  |
| 5750   | ODDA        | HAUGESUND    | 1       | 2  | 0                          | 2  | 5                      | 5  |
| 5760   | RØLDAL      | HAUGESUND    | 1       | 2  | 0                          | 2  | 6                      | 6  |
| 5763   | SKARE       | HAUGESUND    | 1       | 2  | 0                          | 2  | 8                      | 8  |
| 5770   | TYSSEDAL    | HAUGESUND    | 1       | 2  | 0                          | 2  | 7                      | 7  |
| 5773   | HOVLAND     | HAUGESUND    | 1       | 2  | 0                          | 2  | 7                      | 7  |
| 5776   | NÅ          | HAUGESUND    | 1       | 2  | 0                          | 2  | 8                      | 8  |
| 5777   | GRIMO       | HAUGESUND    | 1       | 2  | 0                          | 2  | 7                      | 7  |
| 5778   | UTNE        | HAUGESUND    | 1       | 2  | 0                          | 2  | 8                      | 8  |
| 5780   | KINSARVIK   | HAUGESUND    | 1       | 2  | 0                          | 2  | 6                      | 6  |

| Postnr | Poststed      | Terminalnavn | Pakker* |    | Pakke til bedrift ekspress |    | Stykkogods til bedrift |    |
|--------|---------------|--------------|---------|----|----------------------------|----|------------------------|----|
|        |               |              | Inn     | Ut | Inn                        | Ut | Inn                    | Ut |
| 5781   | LOFTHUS       | HAUGESUND    | 1       | 2  | 0                          | 2  | 6                      | 6  |
| 5783   | EIDFJORD      | HAUGESUND    | 1       | 2  | 0                          | 2  | 7                      | 7  |
| 5784   | ØVRE EIDFJORD | HAUGESUND    | 1       | 2  | 0                          | 2  | 7                      | 7  |
| 5785   | VØRINGSFOSS   | HAUGESUND    | 1       | 2  | 0                          | 2  | 7                      | 7  |
| 5911   | ALVERSUND     | BERGEN       | 1       | 2  | 0                          | 2  | 6                      | 6  |
| 5912   | SEIM          | BERGEN       | 1       | 2  | 0                          | 2  | 6                      | 6  |
| 5913   | EIKANGERVÅG   | BERGEN       | 1       | 2  | 0                          | 2  | 6                      | 6  |
| 5914   | ISDALSTØ      | BERGEN       | 1       | 1  | 0                          | 1  | 3                      | 3  |
| 5915   | HJELMÅS       | BERGEN       | 1       | 2  | 0                          | 2  | 6                      | 6  |
| 5916   | ISDALSTØ      | BERGEN       | 1       | 1  | 0                          | 1  | 3                      | 3  |
| 5917   | ROSSLAND      | BERGEN       | 1       | 2  | 0                          | 2  | 6                      | 6  |
| 5918   | FREKHAUG      | BERGEN       | 1       | 1  | 0                          | 1  | 3                      | 3  |
| 5919   | FREKHAUG      | BERGEN       | 1       | 1  | 0                          | 1  | 3                      | 3  |
| 5936   | MANGER        | BERGEN       | 1       | 2  | 0                          | 2  | 6                      | 6  |
| 5937   | BØVÅGEN       | BERGEN       | 1       | 2  | 0                          | 2  | 6                      | 6  |
| 5938   | SÆBØVÅGEN     | BERGEN       | 1       | 2  | 0                          | 2  | 6                      | 6  |
| 5939   | SLETTA        | BERGEN       | 1       | 2  | 0                          | 2  | 6                      | 6  |
| 5943   | AUSTRHEIM     | BERGEN       | 1       | 2  | 0                          | 2  | 6                      | 6  |
| 5947   | FEDJE         | BERGEN       | 1       | 2  | 0                          | 2  | 8                      | 8  |
| 5953   | FONNES        | BERGEN       | 1       | 2  | 0                          | 2  | 6                      | 6  |
| 5954   | MONGSTAD      | BERGEN       | 1       | 2  | 0                          | 2  | 5                      | 5  |
| 5955   | LINDÅS        | BERGEN       | 1       | 2  | 0                          | 2  | 8                      | 8  |
| 5956   | HUNDVIN       | BERGEN       | 1       | 2  | 0                          | 2  | 8                      | 8  |
| 5957   | MYKING        | BERGEN       | 1       | 2  | 0                          | 2  | 6                      | 6  |
| 5960   | DALSØYRA      | BERGEN       | 1       | 2  | 0                          | 2  | 8                      | 8  |

| Postnr | Poststed    | Terminalnavn | Pakker* |    | Pakke til bedrift ekspress |    | Stykkogods til bedrift |    |
|--------|-------------|--------------|---------|----|----------------------------|----|------------------------|----|
|        |             |              | Inn     | Ut | Inn                        | Ut | Inn                    | Ut |
| 5961   | BREKKE      | BERGEN       | 1       | 2  | 0                          | 2  | 8                      | 8  |
| 5962   | BJORDAL     | BERGEN       | 1       | 2  | 0                          | 2  | 8                      | 8  |
| 5966   | EIVINDVIK   | BERGEN       | 1       | 2  | 0                          | 2  | 8                      | 8  |
| 5970   | BYRKNESØY   | BERGEN       | 1       | 2  | 0                          | 2  | 8                      | 8  |
| 5977   | ÅNNELAND    | BERGEN       | 1       | 2  | 0                          | 2  | 8                      | 8  |
| 5978   | MJØMNA      | BERGEN       | 1       | 2  | 0                          | 2  | 8                      | 8  |
| 5981   | MASFJORDNES | BERGEN       | 1       | 2  | 0                          | 2  | 8                      | 8  |
| 5983   | HAUGSVÆR    | BERGEN       | 1       | 2  | 0                          | 2  | 8                      | 8  |
| 5984   | MATREDAL    | BERGEN       | 1       | 2  | 0                          | 2  | 8                      | 8  |
| 5986   | HOSTELAND   | BERGEN       | 1       | 2  | 0                          | 2  | 7                      | 7  |
| 5993   | OSTEREIDET  | BERGEN       | 1       | 2  | 0                          | 2  | 6                      | 6  |
| 5994   | VIKANES     | BERGEN       | 1       | 2  | 0                          | 2  | 8                      | 8  |
| 6002   | ÅLESUND     | ÅLESUND      | 0       | 0  | 0                          | 1  | 0                      | 0  |
| 6003   | ÅLESUND     | ÅLESUND      | 0       | 0  | 0                          | 1  | 0                      | 0  |
| 6004   | ÅLESUND     | ÅLESUND      | 0       | 0  | 0                          | 1  | 0                      | 0  |
| 6005   | ÅLESUND     | ÅLESUND      | 0       | 0  | 0                          | 1  | 0                      | 0  |
| 6006   | ÅLESUND     | ÅLESUND      | 0       | 0  | 0                          | 1  | 0                      | 0  |
| 6007   | ÅLESUND     | ÅLESUND      | 0       | 0  | 0                          | 1  | 0                      | 0  |
| 6008   | ÅLESUND     | ÅLESUND      | 0       | 0  | 0                          | 1  | 0                      | 0  |
| 6009   | ÅLESUND     | ÅLESUND      | 0       | 0  | 0                          | 1  | 0                      | 0  |
| 6010   | ÅLESUND     | ÅLESUND      | 0       | 1  | 0                          | 1  | 0                      | 0  |
| 6011   | ÅLESUND     | ÅLESUND      | 0       | 1  | 0                          | 1  | 0                      | 0  |
| 6012   | ÅLESUND     | ÅLESUND      | 0       | 0  | 0                          | 1  | 0                      | 0  |
| 6013   | ÅLESUND     | ÅLESUND      | 0       | 1  | 0                          | 1  | 0                      | 0  |
| 6014   | ÅLESUND     | ÅLESUND      | 0       | 0  | 0                          | 1  | 0                      | 0  |

| Postnr | Poststed     | Terminalnavn | Pakker* |    | Pakke til bedrift ekspress |    | Stykkogods til bedrift |    |
|--------|--------------|--------------|---------|----|----------------------------|----|------------------------|----|
|        |              |              | Inn     | Ut | Inn                        | Ut | Inn                    | Ut |
| 6015   | ÅLESUND      | ÅLESUND      | 0       | 0  | 0                          | 1  | 0                      | 0  |
| 6016   | ÅLESUND      | ÅLESUND      | 0       | 0  | 0                          | 1  | 0                      | 0  |
| 6017   | ÅLESUND      | ÅLESUND      | 0       | 0  | 0                          | 1  | 0                      | 0  |
| 6018   | ÅLESUND      | ÅLESUND      | 0       | 0  | 0                          | 1  | 0                      | 0  |
| 6019   | ÅLESUND      | ÅLESUND      | 0       | 0  | 0                          | 1  | 0                      | 0  |
| 6020   | ÅLESUND      | ÅLESUND      | 0       | 0  | 0                          | 1  | 0                      | 0  |
| 6030   | LANGEVÅG     | ÅLESUND      | 1       | 1  | 0                          | 1  | 2                      | 2  |
| 6035   | FISKARSTRAND | ÅLESUND      | 1       | 1  | 0                          | 1  | 2                      | 2  |
| 6036   | MAUSEIDVÅG   | ÅLESUND      | 1       | 1  | 0                          | 1  | 2                      | 2  |
| 6037   | EIDSNES      | ÅLESUND      | 0       | 0  | 0                          | 1  | 0                      | 0  |
| 6040   | VIGRA        | ÅLESUND      | 1       | 1  | 0                          | 1  | 4                      | 4  |
| 6050   | VALDERØYA    | ÅLESUND      | 1       | 1  | 0                          | 1  | 3                      | 3  |
| 6052   | GISKE        | ÅLESUND      | 1       | 1  | 0                          | 1  | 4                      | 4  |
| 6055   | GODØYA       | ÅLESUND      | 1       | 2  | 0                          | 1  | 6                      | 6  |
| 6057   | ELLINGSØY    | ÅLESUND      | 1       | 1  | 0                          | 1  | 4                      | 4  |
| 6060   | HAREID       | ÅLESUND      | 1       | 1  | 0                          | 1  | 3                      | 3  |
| 6062   | BRANDAL      | ÅLESUND      | 1       | 1  | 0                          | 1  | 4                      | 4  |
| 6063   | HJØRUNGAVÅG  | ÅLESUND      | 1       | 1  | 0                          | 1  | 3                      | 3  |
| 6064   | HADDAL       | ÅLESUND      | 1       | 1  | 0                          | 1  | 4                      | 4  |
| 6065   | ULSTEINVIK   | ÅLESUND      | 1       | 1  | 0                          | 1  | 3                      | 3  |
| 6068   | EIKSUND      | ÅLESUND      | 1       | 1  | 0                          | 1  | 3                      | 3  |
| 6070   | TJØRVÅG      | ÅLESUND      | 1       | 1  | 0                          | 1  | 4                      | 4  |
| 6076   | MOLTUSTRANDA | ÅLESUND      | 1       | 1  | 0                          | 1  | 4                      | 4  |
| 6080   | GURSKØY      | ÅLESUND      | 1       | 1  | 0                          | 1  | 4                      | 4  |
| 6082   | GURSKEN      | ÅLESUND      | 1       | 1  | 0                          | 1  | 4                      | 4  |

| Postnr | Poststed     | Terminalnavn | Pakker* |    | Pakke til bedrift ekspress |    | Stykkogods til bedrift |    |
|--------|--------------|--------------|---------|----|----------------------------|----|------------------------|----|
|        |              |              | Inn     | Ut | Inn                        | Ut | Inn                    | Ut |
| 6083   | GJERDSVIKA   | ÅLESUND      | 1       | 2  | 0                          | 2  | 5                      | 5  |
| 6084   | LARSNES      | ÅLESUND      | 1       | 2  | 0                          | 2  | 5                      | 5  |
| 6087   | KVAMSØY      | ÅLESUND      | 1       | 2  | 0                          | 2  | 7                      | 7  |
| 6089   | SANDSHAMN    | ÅLESUND      | 1       | 2  | 0                          | 2  | 7                      | 7  |
| 6090   | FOSNAVÅG     | ÅLESUND      | 1       | 1  | 0                          | 1  | 4                      | 4  |
| 6091   | FOSNAVÅG     | ÅLESUND      | 1       | 1  | 0                          | 1  | 4                      | 4  |
| 6092   | FOSNAVÅG     | ÅLESUND      | 1       | 1  | 0                          | 1  | 4                      | 4  |
| 6094   | LEINØY       | ÅLESUND      | 1       | 2  | 0                          | 2  | 5                      | 5  |
| 6095   | BØLANDET     | ÅLESUND      | 1       | 1  | 0                          | 1  | 4                      | 4  |
| 6096   | RUNDE        | ÅLESUND      | 1       | 2  | 0                          | 2  | 7                      | 7  |
| 6098   | NERLANDSØY   | ÅLESUND      | 1       | 2  | 0                          | 2  | 5                      | 5  |
| 6100   | VOLDA        | ÅLESUND      | 1       | 1  | 0                          | 1  | 4                      | 4  |
| 6102   | VOLDA        | ÅLESUND      | 1       | 1  | 0                          | 1  | 4                      | 4  |
| 6103   | VOLDA        | ÅLESUND      | 1       | 1  | 0                          | 1  | 4                      | 4  |
| 6104   | VOLDA        | ÅLESUND      | 1       | 1  | 0                          | 1  | 4                      | 4  |
| 6105   | VOLDA        | ÅLESUND      | 1       | 1  | 0                          | 1  | 4                      | 4  |
| 6106   | VOLDA        | ÅLESUND      | 1       | 2  | 0                          | 1  | 4                      | 4  |
| 6110   | AUSTEFJORDEN | ÅLESUND      | 1       | 2  | 0                          | 2  | 7                      | 7  |
| 6120   | FOLKESTAD    | ÅLESUND      | 1       | 2  | 0                          | 2  | 7                      | 7  |
| 6133   | LAUVSTAD     | ÅLESUND      | 1       | 2  | 0                          | 2  | 7                      | 7  |
| 6140   | SYVDE        | ÅLESUND      | 1       | 2  | 0                          | 2  | 7                      | 7  |
| 6141   | ROVDE        | ÅLESUND      | 1       | 2  | 0                          | 2  | 7                      | 7  |
| 6142   | EIDSÅ        | ÅLESUND      | 1       | 2  | 0                          | 2  | 7                      | 7  |
| 6143   | FISKÅ        | ÅLESUND      | 1       | 2  | 0                          | 2  | 7                      | 7  |
| 6144   | SYLTE        | ÅLESUND      | 1       | 2  | 0                          | 2  | 7                      | 7  |

| Postnr | Poststed       | Terminalnavn | Pakker* |    | Pakke til bedrift ekspress |    | Stykkogods til bedrift |    |
|--------|----------------|--------------|---------|----|----------------------------|----|------------------------|----|
|        |                |              | Inn     | Ut | Inn                        | Ut | Inn                    | Ut |
| 6146   | ÅHEIM          | ÅLESUND      | 1       | 2  | 0                          | 2  | 7                      | 7  |
| 6149   | ÅRAM           | ÅLESUND      | 1       | 2  | 0                          | 2  | 7                      | 7  |
| 6150   | ØRSTA          | ÅLESUND      | 1       | 1  | 0                          | 1  | 4                      | 4  |
| 6152   | ØRSTA          | ÅLESUND      | 1       | 1  | 0                          | 1  | 4                      | 4  |
| 6153   | ØRSTA          | ÅLESUND      | 1       | 1  | 0                          | 1  | 4                      | 4  |
| 6154   | ØRSTA          | ÅLESUND      | 1       | 1  | 0                          | 1  | 4                      | 4  |
| 6155   | ØRSTA          | ÅLESUND      | 1       | 1  | 0                          | 1  | 4                      | 4  |
| 6156   | ØRSTA          | ÅLESUND      | 1       | 2  | 0                          | 1  | 4                      | 4  |
| 6160   | HOVDEBYGDA     | ÅLESUND      | 1       | 1  | 0                          | 1  | 4                      | 4  |
| 6165   | SÆBØ           | ÅLESUND      | 1       | 2  | 0                          | 2  | 7                      | 7  |
| 6170   | VARTDAL        | ÅLESUND      | 1       | 2  | 0                          | 1  | 4                      | 4  |
| 6174   | BARSTADVIK     | ÅLESUND      | 1       | 2  | 0                          | 1  | 4                      | 4  |
| 6183   | TRANDAL        | ÅLESUND      | 1       | 2  | 0                          | 2  | 8                      | 8  |
| 6184   | STORESTANDAL   | ÅLESUND      | 1       | 2  | 0                          | 2  | 8                      | 8  |
| 6190   | BJØRKE         | ÅLESUND      | 1       | 2  | 0                          | 2  | 7                      | 7  |
| 6196   | NORANGSFJORDEN | ÅLESUND      | 1       | 2  | 0                          | 2  | 8                      | 8  |
| 6200   | STRANDA        | ÅLESUND      | 1       | 1  | 0                          | 1  | 4                      | 4  |
| 6210   | VALLDAL        | ÅLESUND      | 1       | 2  | 0                          | 1  | 6                      | 6  |
| 6212   | LIABYGDA       | ÅLESUND      | 1       | 2  | 0                          | 1  | 5                      | 5  |
| 6213   | TAFJORD        | ÅLESUND      | 1       | 2  | 0                          | 2  | 7                      | 7  |
| 6214   | NORDDAL        | ÅLESUND      | 1       | 2  | 0                          | 2  | 7                      | 7  |
| 6215   | EIDSDAL        | ÅLESUND      | 1       | 2  | 0                          | 2  | 7                      | 7  |
| 6216   | GEIRANGER      | ÅLESUND      | 1       | 2  | 0                          | 2  | 8                      | 8  |
| 6218   | HELLESYLT      | ÅLESUND      | 1       | 2  | 0                          | 2  | 6                      | 6  |
| 6220   | STRAUMGJERDE   | ÅLESUND      | 1       | 2  | 0                          | 1  | 4                      | 4  |

| Postnr | Poststed    | Terminalnavn | Pakker* |    | Pakke til bedrift ekspress |    | Stykkogods til bedrift |    |
|--------|-------------|--------------|---------|----|----------------------------|----|------------------------|----|
|        |             |              | Inn     | Ut | Inn                        | Ut | Inn                    | Ut |
| 6222   | IKORNNES    | ÅLESUND      | 1       | 1  | 0                          | 1  | 4                      | 4  |
| 6224   | HUNDEIDVIK  | ÅLESUND      | 1       | 2  | 0                          | 2  | 5                      | 5  |
| 6230   | SYKKYLVEN   | ÅLESUND      | 1       | 1  | 0                          | 1  | 3                      | 3  |
| 6240   | ØRSKOG      | ÅLESUND      | 1       | 1  | 0                          | 1  | 3                      | 3  |
| 6250   | STORDAL     | ÅLESUND      | 1       | 2  | 0                          | 1  | 4                      | 4  |
| 6260   | SKODJE      | ÅLESUND      | 0       | 1  | 0                          | 0  | 0                      | 0  |
| 6264   | TENNFJORD   | ÅLESUND      | 1       | 1  | 0                          | 1  | 3                      | 3  |
| 6265   | VATNE       | ÅLESUND      | 1       | 1  | 0                          | 1  | 3                      | 3  |
| 6270   | BRATTVÅG    | ÅLESUND      | 1       | 1  | 0                          | 1  | 3                      | 3  |
| 6272   | HILDRE      | ÅLESUND      | 1       | 1  | 0                          | 1  | 4                      | 4  |
| 6280   | SØVIK       | ÅLESUND      | 1       | 1  | 0                          | 1  | 4                      | 4  |
| 6285   | STOREKALVØY | ÅLESUND      | 1       | 2  | 0                          | 2  | 8                      | 8  |
| 6286   | ORTEN       | ÅLESUND      | 1       | 2  | 0                          | 2  | 8                      | 8  |
| 6290   | HARAMSØY    | ÅLESUND      | 1       | 2  | 0                          | 2  | 5                      | 5  |
| 6292   | KJERSTAD    | ÅLESUND      | 1       | 2  | 0                          | 2  | 7                      | 7  |
| 6293   | LONGVA      | ÅLESUND      | 1       | 2  | 0                          | 2  | 5                      | 5  |
| 6294   | FJØRTOFT    | ÅLESUND      | 1       | 2  | 0                          | 2  | 7                      | 7  |
| 6295   | MYKLEBOST   | ÅLESUND      | 1       | 2  | 0                          | 2  | 7                      | 7  |
| 6296   | HARØY       | ÅLESUND      | 1       | 2  | 0                          | 2  | 7                      | 7  |
| 6297   | SANDØY      | ÅLESUND      | 1       | 2  | 0                          | 2  | 7                      | 7  |
| 6298   | ONA         | ÅLESUND      | 1       | 2  | 0                          | 2  | 7                      | 7  |
| 6300   | ÅNDALSNES   | MOLDE        | 1       | 1  | 0                          | 1  | 3                      | 3  |
| 6310   | VEBLUNGSNES | MOLDE        | 1       | 1  | 0                          | 1  | 3                      | 3  |
| 6315   | INNFJORDEN  | MOLDE        | 1       | 2  | 0                          | 1  | 3                      | 3  |
| 6320   | ISFJORDEN   | MOLDE        | 1       | 2  | 0                          | 1  | 3                      | 3  |

| Postnr | Poststed   | Terminalnavn | Pakker* |    | Pakke til bedrift ekspress |    | Stykkogods til bedrift |    |
|--------|------------|--------------|---------|----|----------------------------|----|------------------------|----|
|        |            |              | Inn     | Ut | Inn                        | Ut | Inn                    | Ut |
| 6330   | VERMA      | MOLDE        | 1       | 2  | 0                          | 2  | 7                      | 7  |
| 6350   | EIDSBYGDA  | MOLDE        | 1       | 2  | 0                          | 2  | 6                      | 6  |
| 6360   | ÅFARNES    | MOLDE        | 1       | 2  | 0                          | 1  | 3                      | 3  |
| 6363   | MITTET     | MOLDE        | 1       | 2  | 0                          | 2  | 6                      | 6  |
| 6364   | VISTDAL    | MOLDE        | 1       | 2  | 0                          | 2  | 6                      | 6  |
| 6386   | MÅNDALEN   | MOLDE        | 1       | 1  | 0                          | 1  | 3                      | 3  |
| 6387   | VÅGSTRANDA | MOLDE        | 1       | 2  | 0                          | 1  | 3                      | 3  |
| 6390   | VESTNES    | MOLDE        | 1       | 1  | 0                          | 1  | 3                      | 3  |
| 6391   | TRESFJORD  | MOLDE        | 1       | 2  | 0                          | 1  | 3                      | 3  |
| 6392   | VIKEBUKT   | MOLDE        | 1       | 2  | 0                          | 1  | 3                      | 3  |
| 6393   | TOMREFJORD | MOLDE        | 1       | 1  | 0                          | 1  | 3                      | 3  |
| 6394   | FIKSDAL    | MOLDE        | 1       | 2  | 0                          | 2  | 5                      | 5  |
| 6395   | REKDAL     | MOLDE        | 1       | 2  | 0                          | 2  | 6                      | 6  |
| 6408   | AUREOSEN   | MOLDE        | 1       | 2  | 0                          | 1  | 4                      | 4  |
| 6409   | MOLDE      | MOLDE        | 0       | 1  | 0                          | 1  | 0                      | 0  |
| 6410   | MOLDE      | MOLDE        | 0       | 0  | 0                          | 1  | 0                      | 0  |
| 6411   | MOLDE      | MOLDE        | 0       | 1  | 0                          | 1  | 0                      | 0  |
| 6412   | MOLDE      | MOLDE        | 0       | 0  | 0                          | 1  | 0                      | 0  |
| 6413   | MOLDE      | MOLDE        | 0       | 0  | 0                          | 1  | 0                      | 0  |
| 6414   | MOLDE      | MOLDE        | 0       | 1  | 0                          | 1  | 0                      | 0  |
| 6415   | MOLDE      | MOLDE        | 0       | 0  | 0                          | 1  | 0                      | 0  |
| 6416   | MOLDE      | MOLDE        | 0       | 0  | 0                          | 1  | 0                      | 0  |
| 6418   | SEKKEN     | MOLDE        | 1       | 2  | 0                          | 2  | 8                      | 8  |
| 6419   | MOLDE      | MOLDE        | 0       | 0  | 0                          | 1  | 0                      | 0  |
| 6420   | MOLDE      | MOLDE        | 1       | 2  | 0                          | 1  | 5                      | 5  |

| Postnr | Poststed          | Terminalnavn | Pakker* |    | Pakke til bedrift ekspress |    | Stykkogods til bedrift |    |
|--------|-------------------|--------------|---------|----|----------------------------|----|------------------------|----|
|        |                   |              | Inn     | Ut | Inn                        | Ut | Inn                    | Ut |
| 6421   | MOLDE             | MOLDE        | 0       | 1  | 0                          | 1  | 0                      | 0  |
| 6422   | MOLDE             | MOLDE        | 0       | 1  | 0                          | 1  | 0                      | 0  |
| 6423   | MOLDE             | MOLDE        | 0       | 0  | 0                          | 1  | 0                      | 0  |
| 6425   | MOLDE             | MOLDE        | 0       | 0  | 0                          | 1  | 0                      | 0  |
| 6429   | MOLDE             | MOLDE        | 0       | 1  | 0                          | 1  | 0                      | 0  |
| 6430   | BUD               | MOLDE        | 1       | 1  | 0                          | 1  | 4                      | 4  |
| 6433   | HUSTAD            | MOLDE        | 1       | 2  | 0                          | 1  | 4                      | 4  |
| 6440   | ELNESVÅGEN        | MOLDE        | 1       | 1  | 0                          | 1  | 3                      | 3  |
| 6443   | TORNES I ROMSDAL  | MOLDE        | 1       | 1  | 0                          | 1  | 4                      | 4  |
| 6444   | FARSTAD           | MOLDE        | 1       | 1  | 0                          | 1  | 4                      | 4  |
| 6445   | MALMEFJORDEN      | MOLDE        | 1       | 1  | 0                          | 1  | 4                      | 4  |
| 6450   | HJELSET           | MOLDE        | 1       | 1  | 0                          | 0  | 2                      | 2  |
| 6453   | KLEIVE            | MOLDE        | 1       | 2  | 0                          | 0  | 3                      | 3  |
| 6455   | KORTGARDEN        | MOLDE        | 1       | 2  | 0                          | 1  | 5                      | 5  |
| 6456   | SKÅLA             | MOLDE        | 1       | 1  | 0                          | 0  | 4                      | 4  |
| 6457   | BOLSØYA           | MOLDE        | 1       | 1  | 0                          | 0  | 4                      | 4  |
| 6460   | EIDSVÅG I ROMSDAL | MOLDE        | 1       | 2  | 0                          | 1  | 3                      | 3  |
| 6462   | RAUDSAND          | MOLDE        | 1       | 2  | 0                          | 2  | 5                      | 5  |
| 6470   | ERESFJORD         | MOLDE        | 1       | 2  | 0                          | 2  | 7                      | 7  |
| 6472   | EIKESDAL          | MOLDE        | 1       | 2  | 0                          | 2  | 8                      | 8  |
| 6475   | MIDSUND           | MOLDE        | 1       | 2  | 0                          | 2  | 5                      | 5  |
| 6480   | AUKRA             | MOLDE        | 1       | 2  | 0                          | 2  | 5                      | 5  |
| 6490   | EIDE              | MOLDE        | 1       | 1  | 0                          | 1  | 4                      | 4  |
| 6493   | LYNGSTAD          | MOLDE        | 1       | 1  | 0                          | 1  | 4                      | 4  |
| 6494   | VEVANG            | MOLDE        | 1       | 1  | 0                          | 1  | 4                      | 4  |



| Postnr | Poststed       | Terminalnavn | Pakker* |    | Pakke til bedrift ekspress |    | Stykkogods til bedrift |    |
|--------|----------------|--------------|---------|----|----------------------------|----|------------------------|----|
|        |                |              | Inn     | Ut | Inn                        | Ut | Inn                    | Ut |
| 6507   | KRISTIANSUND N | MOLDE        | 0       | 0  | 0                          | 1  | 1                      | 1  |
| 6508   | KRISTIANSUND N | MOLDE        | 0       | 0  | 0                          | 1  | 1                      | 1  |
| 6509   | KRISTIANSUND N | MOLDE        | 0       | 1  | 0                          | 1  | 1                      | 1  |
| 6510   | KRISTIANSUND N | MOLDE        | 0       | 0  | 0                          | 1  | 1                      | 1  |
| 6511   | KRISTIANSUND N | MOLDE        | 0       | 0  | 0                          | 1  | 1                      | 1  |
| 6512   | KRISTIANSUND N | MOLDE        | 0       | 0  | 0                          | 1  | 1                      | 1  |
| 6514   | KRISTIANSUND N | MOLDE        | 0       | 0  | 0                          | 1  | 1                      | 1  |
| 6515   | KRISTIANSUND N | MOLDE        | 0       | 0  | 0                          | 1  | 1                      | 1  |
| 6516   | KRISTIANSUND N | MOLDE        | 0       | 0  | 0                          | 1  | 1                      | 1  |
| 6517   | KRISTIANSUND N | MOLDE        | 0       | 0  | 0                          | 1  | 1                      | 1  |
| 6518   | KRISTIANSUND N | MOLDE        | 0       | 0  | 0                          | 1  | 1                      | 1  |
| 6520   | FREI           | MOLDE        | 1       | 1  | 0                          | 2  | 4                      | 4  |
| 6521   | FREI           | MOLDE        | 1       | 1  | 0                          | 2  | 4                      | 4  |
| 6522   | FREI           | MOLDE        | 1       | 1  | 0                          | 1  | 4                      | 4  |
| 6523   | FREI           | MOLDE        | 1       | 1  | 0                          | 1  | 4                      | 4  |
| 6524   | FREI           | MOLDE        | 1       | 1  | 0                          | 1  | 4                      | 4  |
| 6525   | FREI           | MOLDE        | 1       | 1  | 0                          | 1  | 4                      | 4  |
| 6530   | AVERØY         | MOLDE        | 1       | 1  | 0                          | 1  | 4                      | 4  |
| 6531   | AVERØY         | MOLDE        | 1       | 1  | 0                          | 1  | 4                      | 4  |
| 6532   | AVERØY         | MOLDE        | 1       | 1  | 0                          | 1  | 4                      | 4  |
| 6533   | AVERØY         | MOLDE        | 1       | 1  | 0                          | 1  | 4                      | 4  |
| 6570   | SMØLA          | MOLDE        | 1       | 2  | 0                          | 2  | 8                      | 8  |
| 6590   | TUSTNA         | MOLDE        | 1       | 2  | 0                          | 2  | 8                      | 8  |
| 6600   | SUNNDALSØRA    | MOLDE        | 1       | 1  | 0                          | 1  | 4                      | 4  |
| 6610   | ØKSENDAL       | MOLDE        | 1       | 2  | 0                          | 1  | 4                      | 4  |

| Postnr | Poststed      | Terminalnavn | Pakker* |    | Pakke til bedrift ekspress |    | Stykkogods til bedrift |    |
|--------|---------------|--------------|---------|----|----------------------------|----|------------------------|----|
|        |               |              | Inn     | Ut | Inn                        | Ut | Inn                    | Ut |
| 6611   | FURUGRENDA    | MOLDE        | 1       | 1  | 0                          | 1  | 4                      | 4  |
| 6612   | GRØA          | MOLDE        | 1       | 2  | 0                          | 2  | 6                      | 6  |
| 6613   | GJØRA         | MOLDE        | 1       | 2  | 0                          | 2  | 7                      | 7  |
| 6620   | ÅLVUNDEID     | MOLDE        | 1       | 2  | 0                          | 2  | 5                      | 5  |
| 6622   | ÅLVUNDFJORD   | MOLDE        | 1       | 2  | 0                          | 2  | 5                      | 5  |
| 6628   | MEISINGSET    | MOLDE        | 1       | 2  | 0                          | 2  | 6                      | 6  |
| 6629   | TORJULVÅGEN   | MOLDE        | 1       | 2  | 0                          | 2  | 6                      | 6  |
| 6630   | TINGVOLL      | MOLDE        | 1       | 2  | 0                          | 2  | 5                      | 5  |
| 6631   | BÅTNFJORDSØRA | MOLDE        | 1       | 2  | 0                          | 1  | 3                      | 3  |
| 6633   | GJEMNES       | MOLDE        | 1       | 2  | 0                          | 1  | 4                      | 4  |
| 6636   | ANGVIK        | MOLDE        | 1       | 1  | 0                          | 1  | 4                      | 4  |
| 6637   | FLEMMÅ        | MOLDE        | 1       | 2  | 0                          | 1  | 4                      | 4  |
| 6638   | OSMARKA       | MOLDE        | 1       | 2  | 0                          | 1  | 4                      | 4  |
| 6639   | TORVIKBUKT    | MOLDE        | 1       | 1  | 0                          | 1  | 4                      | 4  |
| 6640   | KVANNE        | MOLDE        | 1       | 2  | 0                          | 2  | 5                      | 5  |
| 6642   | STANGVIK      | MOLDE        | 1       | 2  | 0                          | 2  | 5                      | 5  |
| 6643   | BØFJORDEN     | MOLDE        | 1       | 2  | 0                          | 2  | 5                      | 5  |
| 6644   | BÆVERFJORD    | MOLDE        | 1       | 2  | 0                          | 2  | 5                      | 5  |
| 6645   | TODALEN       | MOLDE        | 1       | 2  | 0                          | 2  | 5                      | 5  |
| 6650   | SURNADAL      | MOLDE        | 1       | 2  | 0                          | 2  | 5                      | 5  |
| 6652   | SURNADAL      | MOLDE        | 1       | 2  | 0                          | 2  | 5                      | 5  |
| 6653   | ØVRE SURNADAL | MOLDE        | 1       | 2  | 0                          | 2  | 5                      | 5  |
| 6655   | VINDØLA       | MOLDE        | 1       | 2  | 0                          | 2  | 5                      | 5  |
| 6657   | RINDAL        | MOLDE        | 1       | 2  | 0                          | 2  | 5                      | 5  |
| 6658   | RINDALSSKOGEN | MOLDE        | 1       | 2  | 0                          | 2  | 5                      | 5  |

| Postnr | Poststed      | Terminalnavn | Pakker* |    | Pakke til bedrift ekspress |    | Stykkogods til bedrift |    |
|--------|---------------|--------------|---------|----|----------------------------|----|------------------------|----|
|        |               |              | Inn     | Ut | Inn                        | Ut | Inn                    | Ut |
| 6670   | ØYDEGARD      | MOLDE        | 1       | 2  | 0                          | 2  | 5                      | 5  |
| 6674   | KVISVIK       | MOLDE        | 1       | 2  | 0                          | 2  | 5                      | 5  |
| 6680   | HALSANAUSTAN  | MOLDE        | 1       | 2  | 0                          | 2  | 5                      | 5  |
| 6683   | VÅGLAND       | MOLDE        | 1       | 2  | 0                          | 2  | 5                      | 5  |
| 6686   | VALSØYBOTN    | MOLDE        | 1       | 2  | 0                          | 2  | 5                      | 5  |
| 6687   | VALSØYFJORD   | MOLDE        | 1       | 2  | 0                          | 2  | 5                      | 5  |
| 6690   | AURE          | MOLDE        | 1       | 2  | 0                          | 2  | 5                      | 5  |
| 6693   | MJOSUNDET     | MOLDE        | 1       | 2  | 0                          | 2  | 5                      | 5  |
| 6694   | FOLDFJORDEN   | MOLDE        | 1       | 2  | 0                          | 2  | 5                      | 5  |
| 6697   | VIHALS        | MOLDE        | 1       | 2  | 0                          | 2  | 5                      | 5  |
| 6698   | LESUND        | MOLDE        | 1       | 2  | 0                          | 2  | 5                      | 5  |
| 6699   | KJØRSVIKBUGEN | MOLDE        | 1       | 2  | 0                          | 2  | 5                      | 5  |
| 6700   | MÅLØY         | FØRDE        | 0       | 1  | 0                          | 2  | 4                      | 4  |
| 6710   | RAUDEBERG     | FØRDE        | 1       | 2  | 0                          | 2  | 5                      | 5  |
| 6711   | BRYGGJA       | FØRDE        | 1       | 1  | 0                          | 2  | 4                      | 4  |
| 6713   | ALMENNINGEN   | FØRDE        | 1       | 1  | 0                          | 2  | 4                      | 4  |
| 6714   | SILDA         | FØRDE        | 1       | 2  | 0                          | 2  | 7                      | 7  |
| 6715   | BARMEN        | FØRDE        | 1       | 2  | 0                          | 2  | 7                      | 7  |
| 6716   | HUSEVÅG       | FØRDE        | 1       | 2  | 0                          | 2  | 7                      | 7  |
| 6717   | FLATRAKET     | FØRDE        | 1       | 2  | 0                          | 2  | 7                      | 7  |
| 6718   | DEKNEPOLLEN   | FØRDE        | 1       | 1  | 0                          | 2  | 4                      | 4  |
| 6719   | SKATESTRUMEN  | FØRDE        | 1       | 2  | 0                          | 2  | 7                      | 7  |
| 6723   | SVELGEN       | FØRDE        | 1       | 2  | 0                          | 2  | 6                      | 6  |
| 6727   | BREMANGER     | FØRDE        | 1       | 2  | 0                          | 2  | 7                      | 7  |
| 6729   | KALVÅG        | FØRDE        | 1       | 2  | 0                          | 2  | 7                      | 7  |

| Postnr | Poststed     | Terminalnavn | Pakker* |    | Pakke til bedrift ekspress |    | Stykkogods til bedrift |    |
|--------|--------------|--------------|---------|----|----------------------------|----|------------------------|----|
|        |              |              | Inn     | Ut | Inn                        | Ut | Inn                    | Ut |
| 6730   | DAVIK        | FØRDE        | 1       | 2  | 0                          | 2  | 6                      | 6  |
| 6734   | RUGSUND      | FØRDE        | 1       | 2  | 0                          | 2  | 7                      | 7  |
| 6737   | ÅLFOTEN      | FØRDE        | 1       | 2  | 0                          | 2  | 7                      | 7  |
| 6740   | SELJE        | FØRDE        | 1       | 2  | 0                          | 2  | 7                      | 7  |
| 6750   | STADLANDET   | FØRDE        | 1       | 2  | 0                          | 2  | 7                      | 7  |
| 6763   | HORNINDAL    | FØRDE        | 1       | 2  | 0                          | 2  | 3                      | 3  |
| 6770   | NORDFJORDEID | FØRDE        | 1       | 1  | 0                          | 2  | 3                      | 3  |
| 6773   | NORDFJORDEID | FØRDE        | 1       | 1  | 0                          | 2  | 3                      | 3  |
| 6774   | NORDFJORDEID | FØRDE        | 1       | 1  | 0                          | 2  | 3                      | 3  |
| 6776   | KJØLSDALEN   | FØRDE        | 1       | 2  | 0                          | 2  | 4                      | 4  |
| 6777   | STÅRHEIM     | FØRDE        | 1       | 1  | 0                          | 2  | 4                      | 4  |
| 6778   | LOTE         | FØRDE        | 1       | 2  | 0                          | 2  | 3                      | 3  |
| 6779   | HOLMØYANE    | FØRDE        | 1       | 2  | 0                          | 2  | 3                      | 3  |
| 6783   | STRYN        | FØRDE        | 0       | 1  | 0                          | 0  | 2                      | 2  |
| 6788   | OLDEN        | FØRDE        | 1       | 2  | 0                          | 2  | 3                      | 3  |
| 6789   | LOEN         | FØRDE        | 1       | 2  | 0                          | 2  | 3                      | 3  |
| 6791   | OLDEDALEN    | FØRDE        | 1       | 2  | 0                          | 2  | 4                      | 4  |
| 6792   | BRIKSDALSBRE | FØRDE        | 1       | 2  | 0                          | 2  | 4                      | 4  |
| 6793   | INNVIK       | FØRDE        | 1       | 2  | 0                          | 2  | 2                      | 2  |
| 6795   | BLAKSÆTER    | FØRDE        | 1       | 2  | 0                          | 2  | 4                      | 4  |
| 6796   | HOPLAND      | FØRDE        | 1       | 2  | 0                          | 2  | 4                      | 4  |
| 6797   | UTVIK        | FØRDE        | 1       | 2  | 0                          | 2  | 2                      | 2  |
| 6798   | HJELLEDALEN  | FØRDE        | 1       | 2  | 0                          | 2  | 4                      | 4  |
| 6799   | OPPSTRYN     | FØRDE        | 1       | 2  | 0                          | 2  | 4                      | 4  |
| 6800   | FØRDE        | FØRDE        | 0       | 0  | 0                          | 1  | 0                      | 0  |

| Postnr | Poststed       | Terminalnavn | Pakker* |    | Pakke til bedrift ekspress |    | Stykkogods til bedrift |    |
|--------|----------------|--------------|---------|----|----------------------------|----|------------------------|----|
|        |                |              | Inn     | Ut | Inn                        | Ut | Inn                    | Ut |
| 6809   | FØRDE          | FØRDE        | 0       | 0  | 0                          | 1  | 0                      | 0  |
| 6810   | FØRDE          | FØRDE        | 0       | 1  | 0                          | 0  | 0                      | 0  |
| 6811   | FØRDE          | FØRDE        | 0       | 2  | 0                          | 1  | 0                      | 0  |
| 6812   | FØRDE          | FØRDE        | 0       | 0  | 0                          | 1  | 0                      | 0  |
| 6813   | FØRDE          | FØRDE        | 0       | 0  | 0                          | 1  | 0                      | 0  |
| 6814   | FØRDE          | FØRDE        | 0       | 1  | 0                          | 1  | 0                      | 0  |
| 6815   | FØRDE          | FØRDE        | 0       | 1  | 0                          | 1  | 0                      | 0  |
| 6817   | NAUSTDAL       | FØRDE        | 1       | 2  | 0                          | 1  | 3                      | 3  |
| 6818   | HAUKEDALEN     | FØRDE        | 1       | 2  | 0                          | 2  | 6                      | 6  |
| 6819   | FØRDE          | FØRDE        | 0       | 1  | 0                          | 0  | 0                      | 0  |
| 6823   | SANDANE        | FØRDE        | 1       | 1  | 0                          | 1  | 2                      | 2  |
| 6826   | BYRKJELO       | FØRDE        | 1       | 2  | 0                          | 2  | 2                      | 2  |
| 6827   | BREIM          | FØRDE        | 1       | 2  | 0                          | 2  | 2                      | 2  |
| 6828   | HESTENESØYRA   | FØRDE        | 1       | 2  | 0                          | 2  | 4                      | 4  |
| 6829   | HYEN           | FØRDE        | 1       | 2  | 0                          | 2  | 4                      | 4  |
| 6843   | SKEI I JØLSTER | FØRDE        | 1       | 2  | 0                          | 2  | 3                      | 3  |
| 6847   | VASSENDEN      | FØRDE        | 1       | 2  | 0                          | 1  | 2                      | 2  |
| 6848   | FJÆRLAND       | FØRDE        | 1       | 2  | 0                          | 2  | 5                      | 5  |
| 6854   | KAUPANGER      | FØRDE        | 0       | 1  | 0                          | 1  | 2                      | 2  |
| 6855   | FRØNNINGEN     | FØRDE        | 1       | 2  | 0                          | 2  | 7                      | 7  |
| 6856   | SOGNDAL        | FØRDE        | 0       | 1  | 0                          | 1  | 2                      | 2  |
| 6857   | SOGNDAL        | FØRDE        | 0       | 0  | 0                          | 1  | 2                      | 2  |
| 6858   | FARDAL         | FØRDE        | 0       | 1  | 0                          | 0  | 3                      | 3  |
| 6859   | SLINDA         | FØRDE        | 1       | 1  | 0                          | 1  | 3                      | 3  |
| 6863   | LEIKANGER      | FØRDE        | 1       | 1  | 0                          | 1  | 3                      | 3  |

| Postnr | Poststed     | Terminalnavn | Pakker* |    | Pakke til bedrift ekspress |    | Stykkogods til bedrift |    |
|--------|--------------|--------------|---------|----|----------------------------|----|------------------------|----|
|        |              |              | Inn     | Ut | Inn                        | Ut | Inn                    | Ut |
| 6868   | GAUPNE       | FØRDE        | 1       | 1  | 0                          | 1  | 4                      | 4  |
| 6869   | HAFSLO       | FØRDE        | 1       | 1  | 0                          | 1  | 3                      | 3  |
| 6870   | ORNES        | FØRDE        | 1       | 2  | 0                          | 2  | 7                      | 7  |
| 6871   | JOSTEDAL     | FØRDE        | 1       | 2  | 0                          | 2  | 7                      | 7  |
| 6872   | LUSTER       | FØRDE        | 1       | 2  | 0                          | 1  | 4                      | 4  |
| 6873   | MARIFJØRA    | FØRDE        | 1       | 1  | 0                          | 1  | 4                      | 4  |
| 6875   | HØYHEIMSVIK  | FØRDE        | 1       | 1  | 0                          | 1  | 4                      | 4  |
| 6876   | SKJOLDEN     | FØRDE        | 1       | 2  | 0                          | 2  | 5                      | 5  |
| 6877   | FORTUN       | FØRDE        | 1       | 2  | 0                          | 2  | 5                      | 5  |
| 6878   | VEITASTROND  | FØRDE        | 1       | 2  | 0                          | 2  | 7                      | 7  |
| 6879   | SOLVORN      | FØRDE        | 1       | 1  | 0                          | 2  | 4                      | 4  |
| 6884   | ØVRE ÅRDAL   | FØRDE        | 1       | 1  | 0                          | 1  | 4                      | 4  |
| 6885   | ÅRDALSTANGEN | FØRDE        | 1       | 1  | 0                          | 1  | 4                      | 4  |
| 6887   | LÆRDAL       | FØRDE        | 1       | 2  | 0                          | 1  | 3                      | 3  |
| 6888   | BORGUND      | FØRDE        | 1       | 2  | 0                          | 2  | 5                      | 5  |
| 6893   | VIK I SOGN   | FØRDE        | 1       | 2  | 0                          | 2  | 4                      | 4  |
| 6894   | VANGSNES     | FØRDE        | 1       | 1  | 0                          | 2  | 4                      | 4  |
| 6895   | FEIOS        | FØRDE        | 1       | 2  | 0                          | 2  | 4                      | 4  |
| 6896   | FRESVIK      | FØRDE        | 1       | 2  | 0                          | 2  | 4                      | 4  |
| 6899   | BALESTRAND   | FØRDE        | 1       | 2  | 0                          | 2  | 4                      | 4  |
| 6900   | FLORØ        | FØRDE        | 1       | 1  | 0                          | 1  | 3                      | 3  |
| 6905   | FLORØ        | FØRDE        | 1       | 1  | 0                          | 1  | 3                      | 3  |
| 6906   | FLORØ        | FØRDE        | 1       | 1  | 0                          | 1  | 3                      | 3  |
| 6907   | FLORØ        | FØRDE        | 1       | 1  | 0                          | 1  | 3                      | 3  |
| 6908   | FLORØ        | FØRDE        | 1       | 1  | 0                          | 1  | 3                      | 3  |

| Postnr | Poststed          | Terminalnavn | Pakker* |    | Pakke til bedrift ekspress |    | Stykkogods til bedrift |    |
|--------|-------------------|--------------|---------|----|----------------------------|----|------------------------|----|
|        |                   |              | Inn     | Ut | Inn                        | Ut | Inn                    | Ut |
| 6910   | FLORØ             | FØRDE        | 1       | 1  | 0                          | 1  | 3                      | 3  |
| 6912   | KINN              | FØRDE        | 1       | 2  | 0                          | 2  | 8                      | 8  |
| 6913   | FLORØ             | FØRDE        | 1       | 1  | 0                          | 2  | 3                      | 3  |
| 6914   | SVANØYBUKT        | FØRDE        | 1       | 2  | 0                          | 2  | 8                      | 8  |
| 6915   | ROGNALDSVÅG       | FØRDE        | 1       | 2  | 0                          | 2  | 8                      | 8  |
| 6916   | BAREKSTAD         | FØRDE        | 1       | 2  | 0                          | 2  | 8                      | 8  |
| 6917   | BATALDEN          | FØRDE        | 1       | 2  | 0                          | 2  | 8                      | 8  |
| 6918   | SØR-SKORPA        | FØRDE        | 1       | 2  | 0                          | 2  | 8                      | 8  |
| 6919   | TANSØY            | FØRDE        | 1       | 2  | 0                          | 2  | 8                      | 8  |
| 6924   | HARDBAKKE         | FØRDE        | 1       | 2  | 0                          | 2  | 8                      | 8  |
| 6926   | KRAKHELLA         | FØRDE        | 1       | 2  | 0                          | 2  | 8                      | 8  |
| 6927   | YTRØYGREND        | FØRDE        | 1       | 2  | 0                          | 2  | 8                      | 8  |
| 6928   | KOLGROV           | FØRDE        | 1       | 2  | 0                          | 2  | 8                      | 8  |
| 6929   | HERSVIKBYGDA      | FØRDE        | 1       | 2  | 0                          | 2  | 8                      | 8  |
| 6940   | EIKEFJORD         | FØRDE        | 1       | 2  | 0                          | 1  | 4                      | 4  |
| 6942   | SVORTEVIK         | FØRDE        | 1       | 2  | 0                          | 2  | 4                      | 4  |
| 6944   | STAVANG           | FØRDE        | 1       | 2  | 0                          | 2  | 6                      | 6  |
| 6947   | LAVIK             | FØRDE        | 1       | 2  | 0                          | 1  | 4                      | 4  |
| 6953   | LEIRVIK I SOGN    | FØRDE        | 1       | 2  | 0                          | 1  | 4                      | 4  |
| 6957   | HYLLESTAD         | FØRDE        | 1       | 1  | 0                          | 1  | 4                      | 4  |
| 6958   | SØRBØVÅG          | FØRDE        | 1       | 2  | 0                          | 1  | 4                      | 4  |
| 6963   | DALE I SUNNFJORD  | FØRDE        | 1       | 1  | 0                          | 1  | 4                      | 4  |
| 6964   | KORSSUND          | FØRDE        | 1       | 2  | 0                          | 2  | 5                      | 5  |
| 6966   | GUDDAL            | FØRDE        | 1       | 2  | 0                          | 2  | 5                      | 5  |
| 6967   | HELLEVIK I FJALER | FØRDE        | 1       | 1  | 0                          | 1  | 4                      | 4  |

| Postnr | Poststed          | Terminalnavn | Pakker* |    | Pakke til bedrift ekspress |    | Stykkogods til bedrift |    |
|--------|-------------------|--------------|---------|----|----------------------------|----|------------------------|----|
|        |                   |              | Inn     | Ut | Inn                        | Ut | Inn                    | Ut |
| 6968   | FLEKKE            | FØRDE        | 1       | 2  | 0                          | 1  | 4                      | 4  |
| 6969   | STRAUMSNES        | FØRDE        | 1       | 1  | 0                          | 1  | 4                      | 4  |
| 6973   | SANDE I SUNNFJORD | FØRDE        | 1       | 2  | 0                          | 1  | 3                      | 3  |
| 6975   | SKILBREI          | FØRDE        | 1       | 1  | 0                          | 1  | 3                      | 3  |
| 6977   | BYGSTAD           | FØRDE        | 1       | 2  | 0                          | 1  | 3                      | 3  |
| 6978   | VIKSDALEN         | FØRDE        | 1       | 2  | 0                          | 2  | 3                      | 3  |
| 6980   | ASKVOLL           | FØRDE        | 1       | 1  | 0                          | 1  | 4                      | 4  |
| 6982   | HOLMEDAL          | FØRDE        | 1       | 2  | 0                          | 1  | 4                      | 4  |
| 6983   | KVAMMEN           | FØRDE        | 1       | 2  | 0                          | 2  | 7                      | 7  |
| 6984   | STONGFJORDEN      | FØRDE        | 1       | 2  | 0                          | 1  | 4                      | 4  |
| 6985   | ATLØY             | FØRDE        | 1       | 2  | 0                          | 2  | 8                      | 8  |
| 6986   | VÆRLANDET         | FØRDE        | 1       | 2  | 0                          | 2  | 8                      | 8  |
| 6987   | BULANDET          | FØRDE        | 1       | 2  | 0                          | 2  | 8                      | 8  |
| 6993   | HØYANGER          | FØRDE        | 1       | 2  | 0                          | 2  | 4                      | 4  |
| 6994   | NESSANE           | FØRDE        | 1       | 2  | 0                          | 2  | 5                      | 5  |
| 6995   | KYRKJEBØ          | FØRDE        | 1       | 2  | 0                          | 2  | 5                      | 5  |
| 6996   | VADHEIM           | FØRDE        | 1       | 2  | 0                          | 1  | 4                      | 4  |
| 7010   | TRONDHEIM         | TRONDHEIM    | 0       | 0  | 0                          | 1  | 0                      | 0  |
| 7011   | TRONDHEIM         | TRONDHEIM    | 0       | 0  | 0                          | 1  | 0                      | 0  |
| 7012   | TRONDHEIM         | TRONDHEIM    | 0       | 0  | 0                          | 1  | 0                      | 0  |
| 7013   | TRONDHEIM         | TRONDHEIM    | 0       | 0  | 0                          | 1  | 0                      | 0  |
| 7014   | TRONDHEIM         | TRONDHEIM    | 0       | 0  | 0                          | 1  | 0                      | 0  |
| 7015   | TRONDHEIM         | TRONDHEIM    | 0       | 0  | 0                          | 1  | 0                      | 0  |
| 7016   | TRONDHEIM         | TRONDHEIM    | 0       | 0  | 0                          | 1  | 0                      | 0  |
| 7017   | TRONDHEIM         | TRONDHEIM    | 0       | 0  | 0                          | 1  | 0                      | 0  |

| Postnr | Poststed  | Terminalnavn | Pakker* |    | Pakke til bedrift ekspress |    | Stykkogods til bedrift |    |
|--------|-----------|--------------|---------|----|----------------------------|----|------------------------|----|
|        |           |              | Inn     | Ut | Inn                        | Ut | Inn                    | Ut |
| 7018   | TRONDHEIM | TRONDHEIM    | 0       | 1  | 0                          | 1  | 0                      | 0  |
| 7019   | TRONDHEIM | TRONDHEIM    | 0       | 0  | 0                          | 1  | 0                      | 0  |
| 7020   | TRONDHEIM | TRONDHEIM    | 0       | 1  | 0                          | 1  | 0                      | 0  |
| 7021   | TRONDHEIM | TRONDHEIM    | 0       | 0  | 0                          | 1  | 0                      | 0  |
| 7022   | TRONDHEIM | TRONDHEIM    | 0       | 0  | 0                          | 1  | 0                      | 0  |
| 7023   | TRONDHEIM | TRONDHEIM    | 0       | 0  | 0                          | 1  | 0                      | 0  |
| 7024   | TRONDHEIM | TRONDHEIM    | 0       | 1  | 0                          | 1  | 0                      | 0  |
| 7025   | TRONDHEIM | TRONDHEIM    | 0       | 0  | 0                          | 1  | 0                      | 0  |
| 7026   | TRONDHEIM | TRONDHEIM    | 0       | 1  | 0                          | 1  | 0                      | 0  |
| 7027   | TRONDHEIM | TRONDHEIM    | 0       | 0  | 0                          | 1  | 0                      | 0  |
| 7028   | TRONDHEIM | TRONDHEIM    | 0       | 0  | 0                          | 1  | 0                      | 0  |
| 7029   | TRONDHEIM | TRONDHEIM    | 0       | 0  | 0                          | 1  | 0                      | 0  |
| 7030   | TRONDHEIM | TRONDHEIM    | 0       | 0  | 0                          | 1  | 0                      | 0  |
| 7031   | TRONDHEIM | TRONDHEIM    | 0       | 0  | 0                          | 1  | 0                      | 0  |
| 7032   | TRONDHEIM | TRONDHEIM    | 0       | 0  | 0                          | 1  | 0                      | 0  |
| 7033   | TRONDHEIM | TRONDHEIM    | 0       | 0  | 0                          | 1  | 0                      | 0  |
| 7034   | TRONDHEIM | TRONDHEIM    | 0       | 0  | 0                          | 1  | 0                      | 0  |
| 7035   | TRONDHEIM | TRONDHEIM    | 0       | 0  | 0                          | 1  | 0                      | 0  |
| 7036   | TRONDHEIM | TRONDHEIM    | 0       | 0  | 0                          | 1  | 0                      | 0  |
| 7037   | TRONDHEIM | TRONDHEIM    | 0       | 0  | 0                          | 1  | 0                      | 0  |
| 7038   | TRONDHEIM | TRONDHEIM    | 0       | 0  | 0                          | 1  | 0                      | 0  |
| 7039   | TRONDHEIM | TRONDHEIM    | 0       | 2  | 0                          | 1  | 0                      | 0  |
| 7040   | TRONDHEIM | TRONDHEIM    | 0       | 1  | 0                          | 1  | 0                      | 0  |
| 7041   | TRONDHEIM | TRONDHEIM    | 0       | 0  | 0                          | 1  | 0                      | 0  |
| 7042   | TRONDHEIM | TRONDHEIM    | 0       | 0  | 0                          | 1  | 0                      | 0  |

| Postnr | Poststed       | Terminalnavn | Pakker* |    | Pakke til bedrift ekspress |    | Stykkogods til bedrift |    |
|--------|----------------|--------------|---------|----|----------------------------|----|------------------------|----|
|        |                |              | Inn     | Ut | Inn                        | Ut | Inn                    | Ut |
| 7043   | TRONDHEIM      | TRONDHEIM    | 0       | 0  | 0                          | 1  | 0                      | 0  |
| 7044   | TRONDHEIM      | TRONDHEIM    | 0       | 0  | 0                          | 1  | 0                      | 0  |
| 7045   | TRONDHEIM      | TRONDHEIM    | 0       | 0  | 0                          | 1  | 0                      | 0  |
| 7046   | TRONDHEIM      | TRONDHEIM    | 0       | 0  | 0                          | 1  | 0                      | 0  |
| 7047   | TRONDHEIM      | TRONDHEIM    | 0       | 0  | 0                          | 1  | 0                      | 0  |
| 7048   | TRONDHEIM      | TRONDHEIM    | 0       | 0  | 0                          | 1  | 0                      | 0  |
| 7049   | TRONDHEIM      | TRONDHEIM    | 0       | 0  | 0                          | 1  | 0                      | 0  |
| 7050   | TRONDHEIM      | TRONDHEIM    | 0       | 0  | 0                          | 1  | 0                      | 0  |
| 7051   | TRONDHEIM      | TRONDHEIM    | 0       | 0  | 0                          | 1  | 0                      | 0  |
| 7052   | TRONDHEIM      | TRONDHEIM    | 0       | 0  | 0                          | 1  | 0                      | 0  |
| 7053   | RANHEIM        | TRONDHEIM    | 0       | 0  | 0                          | 1  | 0                      | 0  |
| 7054   | RANHEIM        | TRONDHEIM    | 0       | 0  | 0                          | 1  | 0                      | 0  |
| 7055   | RANHEIM        | TRONDHEIM    | 0       | 1  | 0                          | 1  | 0                      | 0  |
| 7056   | RANHEIM        | TRONDHEIM    | 0       | 0  | 0                          | 1  | 0                      | 0  |
| 7057   | JONSVATNET     | TRONDHEIM    | 1       | 1  | 0                          | 1  | 2                      | 2  |
| 7058   | CHARLOTTENLUND | TRONDHEIM    | 0       | 0  | 0                          | 1  | 0                      | 0  |
| 7059   | JAKOBSLI       | TRONDHEIM    | 0       | 0  | 0                          | 1  | 0                      | 0  |
| 7060   | CHARLOTTENLUND | TRONDHEIM    | 0       | 0  | 0                          | 1  | 0                      | 0  |
| 7066   | TRONDHEIM      | TRONDHEIM    | 0       | 0  | 0                          | 1  | 0                      | 0  |
| 7067   | TRONDHEIM      | TRONDHEIM    | 0       | 0  | 0                          | 1  | 0                      | 0  |
| 7068   | TRONDHEIM      | TRONDHEIM    | 0       | 0  | 0                          | 1  | 0                      | 0  |
| 7069   | TRONDHEIM      | TRONDHEIM    | 0       | 0  | 0                          | 1  | 0                      | 0  |
| 7070   | BOSBERG        | TRONDHEIM    | 1       | 1  | 0                          | 1  | 2                      | 2  |
| 7071   | TRONDHEIM      | TRONDHEIM    | 0       | 0  | 0                          | 1  | 0                      | 0  |
| 7072   | HEIMDAL        | TRONDHEIM    | 0       | 0  | 0                          | 1  | 0                      | 0  |

| Postnr | Poststed    | Terminalnavn | Pakker* |    | Pakke til bedrift ekspress |    | Stykkogods til bedrift |    |
|--------|-------------|--------------|---------|----|----------------------------|----|------------------------|----|
|        |             |              | Inn     | Ut | Inn                        | Ut | Inn                    | Ut |
| 7074   | SPONGDAL    | TRONDHEIM    | 1       | 1  | 0                          | 1  | 3                      | 3  |
| 7075   | TILLER      | TRONDHEIM    | 0       | 0  | 0                          | 1  | 0                      | 0  |
| 7078   | SAUPSTAD    | TRONDHEIM    | 0       | 0  | 0                          | 1  | 0                      | 0  |
| 7079   | FLATÅSEN    | TRONDHEIM    | 0       | 0  | 0                          | 1  | 0                      | 0  |
| 7080   | HEIMDAL     | TRONDHEIM    | 0       | 0  | 0                          | 1  | 0                      | 0  |
| 7081   | SJETNEMARKA | TRONDHEIM    | 0       | 0  | 0                          | 1  | 0                      | 0  |
| 7082   | KATTEM      | TRONDHEIM    | 0       | 0  | 0                          | 1  | 0                      | 0  |
| 7083   | LEINSTRAND  | TRONDHEIM    | 1       | 1  | 0                          | 0  | 3                      | 3  |
| 7088   | HEIMDAL     | TRONDHEIM    | 0       | 0  | 0                          | 1  | 0                      | 0  |
| 7089   | HEIMDAL     | TRONDHEIM    | 0       | 1  | 0                          | 0  | 0                      | 0  |
| 7091   | TILLER      | TRONDHEIM    | 0       | 0  | 0                          | 1  | 0                      | 0  |
| 7092   | TILLER      | TRONDHEIM    | 0       | 1  | 0                          | 1  | 0                      | 0  |
| 7093   | TILLER      | TRONDHEIM    | 0       | 0  | 0                          | 1  | 0                      | 0  |
| 7097   | SAUPSTAD    | TRONDHEIM    | 0       | 0  | 0                          | 1  | 0                      | 0  |
| 7098   | SAUPSTAD    | TRONDHEIM    | 0       | 0  | 0                          | 1  | 0                      | 0  |
| 7099   | FLATÅSEN    | TRONDHEIM    | 0       | 0  | 0                          | 1  | 0                      | 0  |
| 7100   | RISSA       | TRONDHEIM    | 1       | 2  | 0                          | 2  | 6                      | 6  |
| 7105   | STADSBYGD   | TRONDHEIM    | 1       | 2  | 0                          | 2  | 6                      | 6  |
| 7110   | FEVÅG       | TRONDHEIM    | 1       | 2  | 0                          | 2  | 6                      | 6  |
| 7112   | HASSELVIKA  | TRONDHEIM    | 1       | 2  | 0                          | 2  | 6                      | 6  |
| 7113   | HUSBYSJØEN  | TRONDHEIM    | 1       | 2  | 0                          | 2  | 6                      | 6  |
| 7114   | RÅKVÅG      | TRONDHEIM    | 1       | 2  | 0                          | 2  | 6                      | 6  |
| 7120   | LEKSVIK     | TRONDHEIM    | 1       | 2  | 0                          | 2  | 6                      | 6  |
| 7125   | VANVIKAN    | TRONDHEIM    | 1       | 2  | 0                          | 2  | 6                      | 6  |
| 7130   | BREKSTAD    | TRONDHEIM    | 1       | 2  | 0                          | 2  | 7                      | 7  |

| Postnr | Poststed        | Terminalnavn | Pakker* |    | Pakke til bedrift ekspress |    | Stykkogods til bedrift |    |
|--------|-----------------|--------------|---------|----|----------------------------|----|------------------------|----|
|        |                 |              | Inn     | Ut | Inn                        | Ut | Inn                    | Ut |
| 7140   | OPPHAUG         | TRONDHEIM    | 1       | 2  | 0                          | 2  | 7                      | 7  |
| 7142   | UTHAUG          | TRONDHEIM    | 1       | 2  | 0                          | 2  | 7                      | 7  |
| 7150   | STORFOSNA       | TRONDHEIM    | 1       | 2  | 0                          | 2  | 7                      | 7  |
| 7152   | KRÅKVÅG         | TRONDHEIM    | 1       | 2  | 0                          | 2  | 7                      | 7  |
| 7153   | GARTEN          | TRONDHEIM    | 1       | 2  | 0                          | 2  | 7                      | 7  |
| 7156   | LEKSA           | TRONDHEIM    | 1       | 2  | 0                          | 2  | 7                      | 7  |
| 7160   | BJUGN           | TRONDHEIM    | 1       | 2  | 0                          | 2  | 7                      | 7  |
| 7165   | OKSVOLL         | TRONDHEIM    | 1       | 2  | 0                          | 2  | 7                      | 7  |
| 7166   | TARVA           | TRONDHEIM    | 1       | 2  | 0                          | 2  | 7                      | 7  |
| 7167   | VALLERSUND      | TRONDHEIM    | 1       | 2  | 0                          | 2  | 7                      | 7  |
| 7168   | LYSØYSUNDET     | TRONDHEIM    | 1       | 2  | 0                          | 2  | 7                      | 7  |
| 7170   | ÅFJORD          | TRONDHEIM    | 1       | 2  | 0                          | 2  | 7                      | 7  |
| 7176   | LINESØYA        | TRONDHEIM    | 1       | 2  | 0                          | 2  | 7                      | 7  |
| 7177   | REVSNES         | TRONDHEIM    | 1       | 2  | 0                          | 2  | 7                      | 7  |
| 7178   | STOKKØY         | TRONDHEIM    | 1       | 2  | 0                          | 2  | 7                      | 7  |
| 7180   | ROAN            | TRONDHEIM    | 1       | 2  | 0                          | 2  | 7                      | 7  |
| 7190   | BESSAKER        | TRONDHEIM    | 1       | 2  | 0                          | 2  | 7                      | 7  |
| 7194   | BRANDSFJORD     | TRONDHEIM    | 1       | 2  | 0                          | 2  | 7                      | 7  |
| 7200   | KYRKSÆTERØRA    | TRONDHEIM    | 1       | 2  | 0                          | 2  | 5                      | 5  |
| 7203   | VINJEØRA        | TRONDHEIM    | 1       | 2  | 0                          | 2  | 8                      | 8  |
| 7206   | HELLANDSJØEN    | TRONDHEIM    | 1       | 2  | 0                          | 2  | 8                      | 8  |
| 7207   | YTRE SNILLFJORD | TRONDHEIM    | 1       | 2  | 0                          | 2  | 8                      | 8  |
| 7212   | KORSVEGEN       | TRONDHEIM    | 1       | 2  | 0                          | 2  | 7                      | 7  |
| 7213   | GÅSBAKKEN       | TRONDHEIM    | 1       | 2  | 0                          | 2  | 7                      | 7  |
| 7224   | MELHUS          | TRONDHEIM    | 1       | 1  | 0                          | 1  | 2                      | 2  |

| Postnr | Poststed        | Terminalnavn | Pakker* |    | Pakke til bedrift ekspress |    | Stykkogods til bedrift |    |
|--------|-----------------|--------------|---------|----|----------------------------|----|------------------------|----|
|        |                 |              | Inn     | Ut | Inn                        | Ut | Inn                    | Ut |
| 7227   | GIMSE           | TRONDHEIM    | 1       | 2  | 0                          | 1  | 6                      | 6  |
| 7228   | KVÅL            | TRONDHEIM    | 1       | 1  | 0                          | 0  | 3                      | 3  |
| 7232   | LUNDAMO         | TRONDHEIM    | 1       | 2  | 0                          | 0  | 3                      | 3  |
| 7234   | LER             | TRONDHEIM    | 1       | 1  | 0                          | 0  | 3                      | 3  |
| 7236   | HOVIN I GAULDAL | TRONDHEIM    | 1       | 2  | 0                          | 0  | 4                      | 4  |
| 7240   | HITRA           | TRONDHEIM    | 1       | 2  | 0                          | 2  | 8                      | 8  |
| 7241   | ANSNES          | TRONDHEIM    | 1       | 2  | 0                          | 2  | 8                      | 8  |
| 7242   | KNARRLAGSUND    | TRONDHEIM    | 1       | 2  | 0                          | 2  | 8                      | 8  |
| 7243   | KVENVÆR         | TRONDHEIM    | 1       | 2  | 0                          | 2  | 8                      | 8  |
| 7246   | SANDSTAD        | TRONDHEIM    | 1       | 2  | 0                          | 2  | 8                      | 8  |
| 7247   | HESTVIKA        | TRONDHEIM    | 1       | 2  | 0                          | 2  | 8                      | 8  |
| 7250   | MELANDSJØ       | TRONDHEIM    | 1       | 2  | 0                          | 2  | 8                      | 8  |
| 7252   | DOLMØY          | TRONDHEIM    | 1       | 2  | 0                          | 2  | 8                      | 8  |
| 7255   | SUNDLANDET      | TRONDHEIM    | 1       | 2  | 0                          | 2  | 7                      | 7  |
| 7256   | HEMNSKJELA      | TRONDHEIM    | 1       | 2  | 0                          | 2  | 7                      | 7  |
| 7257   | SNILLFJORD      | TRONDHEIM    | 1       | 2  | 0                          | 2  | 7                      | 7  |
| 7260   | SISTRANDA       | TRONDHEIM    | 1       | 2  | 0                          | 2  | 8                      | 8  |
| 7263   | HAMARVIK        | TRONDHEIM    | 1       | 2  | 0                          | 2  | 8                      | 8  |
| 7266   | KVERVA          | TRONDHEIM    | 1       | 2  | 0                          | 2  | 8                      | 8  |
| 7268   | TITRAN          | TRONDHEIM    | 1       | 2  | 0                          | 2  | 8                      | 8  |
| 7270   | DYRVIK          | TRONDHEIM    | 1       | 2  | 0                          | 2  | 8                      | 8  |
| 7273   | NORDDYRØY       | TRONDHEIM    | 1       | 2  | 0                          | 2  | 8                      | 8  |
| 7280   | SULA            | TRONDHEIM    | 1       | 2  | 0                          | 2  | 8                      | 8  |
| 7282   | BOGØYVÆR        | TRONDHEIM    | 1       | 2  | 0                          | 2  | 8                      | 8  |
| 7284   | MAUSUND         | TRONDHEIM    | 1       | 2  | 0                          | 2  | 8                      | 8  |

| Postnr | Poststed    | Terminalnavn | Pakker* |    | Pakke til bedrift ekspress |    | Stykkogods til bedrift |    |
|--------|-------------|--------------|---------|----|----------------------------|----|------------------------|----|
|        |             |              | Inn     | Ut | Inn                        | Ut | Inn                    | Ut |
| 7285   | GJÆSINGEN   | TRONDHEIM    | 1       | 2  | 0                          | 2  | 8                      | 8  |
| 7286   | SØRBUØY     | TRONDHEIM    | 1       | 2  | 0                          | 2  | 8                      | 8  |
| 7287   | SAUØY       | TRONDHEIM    | 1       | 2  | 0                          | 2  | 8                      | 8  |
| 7288   | SOKNEDAL    | TRONDHEIM    | 1       | 2  | 0                          | 1  | 4                      | 4  |
| 7290   | STØREN      | TRONDHEIM    | 1       | 1  | 0                          | 1  | 4                      | 4  |
| 7295   | ROGNES      | TRONDHEIM    | 1       | 2  | 0                          | 2  | 5                      | 5  |
| 7298   | BUDALEN     | TRONDHEIM    | 1       | 2  | 0                          | 2  | 7                      | 7  |
| 7300   | ORKANGER    | TRONDHEIM    | 1       | 1  | 0                          | 2  | 3                      | 3  |
| 7303   | ORKANGER    | TRONDHEIM    | 1       | 1  | 0                          | 2  | 3                      | 3  |
| 7310   | GJØLME      | TRONDHEIM    | 1       | 2  | 0                          | 2  | 7                      | 7  |
| 7316   | LENSVIK     | TRONDHEIM    | 1       | 2  | 0                          | 2  | 7                      | 7  |
| 7318   | AGDENES     | TRONDHEIM    | 1       | 2  | 0                          | 2  | 7                      | 7  |
| 7320   | FANNREM     | TRONDHEIM    | 1       | 1  | 0                          | 1  | 4                      | 4  |
| 7327   | SVORKMO     | TRONDHEIM    | 1       | 1  | 0                          | 1  | 4                      | 4  |
| 7332   | LØKKEN VERK | TRONDHEIM    | 1       | 1  | 0                          | 1  | 4                      | 4  |
| 7334   | STORÅS      | TRONDHEIM    | 1       | 2  | 0                          | 2  | 5                      | 5  |
| 7335   | JERPSTAD    | TRONDHEIM    | 1       | 2  | 0                          | 2  | 5                      | 5  |
| 7336   | MELDAL      | TRONDHEIM    | 1       | 1  | 0                          | 1  | 4                      | 4  |
| 7340   | OPPDAL      | TRONDHEIM    | 1       | 2  | 0                          | 1  | 4                      | 4  |
| 7342   | LØNSET      | TRONDHEIM    | 1       | 2  | 0                          | 2  | 8                      | 8  |
| 7343   | VOGNILL     | TRONDHEIM    | 1       | 2  | 0                          | 2  | 6                      | 6  |
| 7344   | OPPDAL      | TRONDHEIM    | 1       | 2  | 0                          | 2  | 6                      | 6  |
| 7345   | DRIVDALEN   | TRONDHEIM    | 1       | 2  | 0                          | 2  | 5                      | 5  |
| 7346   | OPPDAL      | TRONDHEIM    | 1       | 2  | 0                          | 2  | 5                      | 5  |
| 7347   | OPPDAL      | TRONDHEIM    | 1       | 2  | 0                          | 2  | 5                      | 5  |

| Postnr | Poststed   | Terminalnavn | Pakker* |    | Pakke til bedrift ekspress |    | Stykkogods til bedrift |    |
|--------|------------|--------------|---------|----|----------------------------|----|------------------------|----|
|        |            |              | Inn     | Ut | Inn                        | Ut | Inn                    | Ut |
| 7350   | BUVIKA     | TRONDHEIM    | 1       | 1  | 0                          | 2  | 2                      | 2  |
| 7353   | BØRSA      | TRONDHEIM    | 1       | 1  | 0                          | 1  | 4                      | 4  |
| 7354   | VIGGJA     | TRONDHEIM    | 1       | 2  | 0                          | 2  | 6                      | 6  |
| 7355   | EGGKLEIVA  | TRONDHEIM    | 1       | 2  | 0                          | 2  | 6                      | 6  |
| 7357   | SKAUN      | TRONDHEIM    | 1       | 2  | 0                          | 2  | 6                      | 6  |
| 7370   | BREKKEBYGD | RØROS        | 1       | 2  | 0                          | 1  | 7                      | 7  |
| 7372   | GLÅMOS     | RØROS        | 1       | 2  | 0                          | 1  | 6                      | 6  |
| 7374   | RØROS      | RØROS        | 1       | 2  | 0                          | 1  | 0                      | 0  |
| 7375   | RØROS      | RØROS        | 1       | 2  | 0                          | 1  | 6                      | 6  |
| 7380   | ÅLEN       | RØROS        | 1       | 2  | 0                          | 1  | 6                      | 6  |
| 7383   | HALTDALEN  | RØROS        | 1       | 2  | 0                          | 1  | 6                      | 6  |
| 7387   | SINGSÅS    | TRONDHEIM    | 1       | 2  | 0                          | 2  | 5                      | 5  |
| 7391   | RENNEBU    | TRONDHEIM    | 1       | 1  | 0                          | 1  | 4                      | 4  |
| 7392   | RENNEBU    | TRONDHEIM    | 1       | 2  | 0                          | 1  | 4                      | 4  |
| 7393   | RENNEBU    | TRONDHEIM    | 1       | 2  | 0                          | 1  | 4                      | 4  |
| 7397   | RENNEBU    | TRONDHEIM    | 1       | 2  | 0                          | 1  | 4                      | 4  |
| 7398   | RENNEBU    | TRONDHEIM    | 1       | 2  | 0                          | 1  | 4                      | 4  |
| 7500   | STJØRDAL   | TRONDHEIM    | 1       | 1  | 0                          | 2  | 2                      | 2  |
| 7502   | STJØRDAL   | TRONDHEIM    | 1       | 1  | 0                          | 2  | 2                      | 2  |
| 7503   | STJØRDAL   | TRONDHEIM    | 1       | 1  | 0                          | 2  | 2                      | 2  |
| 7504   | STJØRDAL   | TRONDHEIM    | 1       | 1  | 0                          | 2  | 2                      | 2  |
| 7505   | STJØRDAL   | TRONDHEIM    | 1       | 0  | 0                          | 2  | 2                      | 2  |
| 7506   | STJØRDAL   | TRONDHEIM    | 1       | 1  | 0                          | 2  | 2                      | 2  |
| 7507   | STJØRDAL   | TRONDHEIM    | 1       | 1  | 0                          | 2  | 2                      | 2  |
| 7509   | STJØRDAL   | TRONDHEIM    | 1       | 1  | 0                          | 1  | 2                      | 2  |

| Postnr | Poststed    | Terminalnavn | Pakker* |    | Pakke til bedrift ekspress |    | Stykkogods til bedrift |    |
|--------|-------------|--------------|---------|----|----------------------------|----|------------------------|----|
|        |             |              | Inn     | Ut | Inn                        | Ut | Inn                    | Ut |
| 7510   | SKATVAL     | TRONDHEIM    | 1       | 2  | 0                          | 1  | 6                      | 6  |
| 7512   | STJØRDAL    | TRONDHEIM    | 1       | 1  | 0                          | 2  | 2                      | 2  |
| 7513   | STJØRDAL    | TRONDHEIM    | 1       | 1  | 0                          | 1  | 2                      | 2  |
| 7514   | STJØRDAL    | TRONDHEIM    | 1       | 1  | 0                          | 1  | 2                      | 2  |
| 7517   | HELL        | TRONDHEIM    | 1       | 1  | 0                          | 2  | 4                      | 4  |
| 7519   | ELVARLI     | TRONDHEIM    | 1       | 2  | 0                          | 1  | 4                      | 4  |
| 7520   | HEGRA       | TRONDHEIM    | 1       | 2  | 0                          | 1  | 3                      | 3  |
| 7525   | FLORNES     | TRONDHEIM    | 1       | 2  | 0                          | 2  | 6                      | 6  |
| 7530   | MERÅKER     | TRONDHEIM    | 1       | 2  | 0                          | 2  | 5                      | 5  |
| 7533   | KOPPERÅ     | TRONDHEIM    | 1       | 2  | 0                          | 2  | 7                      | 7  |
| 7540   | KLÆBU       | TRONDHEIM    | 1       | 1  | 0                          | 0  | 3                      | 3  |
| 7549   | TANEM       | TRONDHEIM    | 1       | 1  | 0                          | 0  | 3                      | 3  |
| 7550   | HOMMELVIK   | TRONDHEIM    | 1       | 1  | 0                          | 0  | 2                      | 2  |
| 7560   | VIKHAMMER   | TRONDHEIM    | 1       | 1  | 0                          | 0  | 2                      | 2  |
| 7562   | SAKSVIK     | TRONDHEIM    | 1       | 1  | 0                          | 0  | 2                      | 2  |
| 7563   | MALVIK      | TRONDHEIM    | 1       | 1  | 0                          | 0  | 2                      | 2  |
| 7580   | SELBU       | TRONDHEIM    | 1       | 2  | 0                          | 2  | 6                      | 6  |
| 7584   | SELBUSTRAND | TRONDHEIM    | 1       | 2  | 0                          | 2  | 6                      | 6  |
| 7590   | TYDAL       | TRONDHEIM    | 1       | 2  | 0                          | 2  | 8                      | 8  |
| 7596   | FLAKNAN     | TRONDHEIM    | 1       | 2  | 0                          | 2  | 7                      | 7  |
| 7600   | LEVANGER    | TRONDHEIM    | 1       | 1  | 0                          | 1  | 4                      | 4  |
| 7602   | LEVANGER    | TRONDHEIM    | 1       | 1  | 0                          | 1  | 4                      | 4  |
| 7603   | LEVANGER    | TRONDHEIM    | 1       | 1  | 0                          | 1  | 4                      | 4  |
| 7604   | LEVANGER    | TRONDHEIM    | 1       | 1  | 0                          | 1  | 4                      | 4  |
| 7605   | LEVANGER    | TRONDHEIM    | 1       | 1  | 0                          | 1  | 4                      | 4  |



| Postnr | Poststed   | Terminalnavn | Pakker* |    | Pakke til bedrift ekspress |    | Stykkogods til bedrift |    |
|--------|------------|--------------|---------|----|----------------------------|----|------------------------|----|
|        |            |              | Inn     | Ut | Inn                        | Ut | Inn                    | Ut |
| 7606   | LEVANGER   | TRONDHEIM    | 1       | 1  | 0                          | 1  | 4                      | 4  |
| 7607   | LEVANGER   | TRONDHEIM    | 1       | 1  | 0                          | 1  | 4                      | 4  |
| 7608   | LEVANGER   | TRONDHEIM    | 1       | 2  | 0                          | 1  | 4                      | 4  |
| 7609   | LEVANGER   | TRONDHEIM    | 1       | 1  | 0                          | 1  | 4                      | 4  |
| 7620   | SKOGN      | TRONDHEIM    | 1       | 1  | 0                          | 1  | 4                      | 4  |
| 7622   | MARKABYGDA | TRONDHEIM    | 1       | 2  | 0                          | 2  | 7                      | 7  |
| 7623   | RONGLAN    | TRONDHEIM    | 1       | 2  | 0                          | 2  | 7                      | 7  |
| 7624   | EKNE       | TRONDHEIM    | 1       | 2  | 0                          | 2  | 8                      | 8  |
| 7629   | YTTERØY    | TRONDHEIM    | 1       | 2  | 0                          | 2  | 7                      | 7  |
| 7630   | ÅSEN       | TRONDHEIM    | 1       | 2  | 0                          | 2  | 7                      | 7  |
| 7632   | ÅSENFJORD  | TRONDHEIM    | 1       | 2  | 0                          | 2  | 6                      | 6  |
| 7633   | FROSTA     | TRONDHEIM    | 1       | 2  | 0                          | 2  | 7                      | 7  |
| 7650   | VERDAL     | TRONDHEIM    | 1       | 0  | 0                          | 1  | 4                      | 4  |
| 7652   | VERDAL     | TRONDHEIM    | 1       | 1  | 0                          | 1  | 4                      | 4  |
| 7653   | VERDAL     | TRONDHEIM    | 1       | 1  | 0                          | 1  | 4                      | 4  |
| 7654   | VERDAL     | TRONDHEIM    | 1       | 1  | 0                          | 1  | 4                      | 4  |
| 7655   | VERDAL     | TRONDHEIM    | 1       | 1  | 0                          | 1  | 4                      | 4  |
| 7656   | VERDAL     | TRONDHEIM    | 1       | 1  | 0                          | 1  | 4                      | 4  |
| 7657   | VERDAL     | TRONDHEIM    | 1       | 1  | 0                          | 1  | 4                      | 4  |
| 7660   | VUKU       | TRONDHEIM    | 1       | 2  | 0                          | 2  | 8                      | 8  |
| 7670   | INDERØY    | TRONDHEIM    | 1       | 2  | 0                          | 2  | 7                      | 7  |
| 7690   | MOSVIK     | TRONDHEIM    | 1       | 2  | 0                          | 2  | 8                      | 8  |
| 7710   | SPARBU     | TRONDHEIM    | 1       | 2  | 0                          | 2  | 8                      | 8  |
| 7711   | STEINKJER  | TRONDHEIM    | 1       | 2  | 0                          | 2  | 4                      | 4  |
| 7712   | STEINKJER  | TRONDHEIM    | 1       | 1  | 0                          | 1  | 4                      | 4  |

| Postnr | Poststed      | Terminalnavn | Pakker* |    | Pakke til bedrift ekspress |    | Stykkogods til bedrift |    |
|--------|---------------|--------------|---------|----|----------------------------|----|------------------------|----|
|        |               |              | Inn     | Ut | Inn                        | Ut | Inn                    | Ut |
| 7713   | STEINKJER     | TRONDHEIM    | 1       | 0  | 0                          | 1  | 4                      | 4  |
| 7714   | STEINKJER     | TRONDHEIM    | 1       | 1  | 0                          | 1  | 4                      | 4  |
| 7715   | STEINKJER     | TRONDHEIM    | 1       | 1  | 0                          | 1  | 4                      | 4  |
| 7716   | STEINKJER     | TRONDHEIM    | 1       | 1  | 0                          | 1  | 4                      | 4  |
| 7717   | STEINKJER     | TRONDHEIM    | 1       | 2  | 0                          | 1  | 4                      | 4  |
| 7718   | STEINKJER     | TRONDHEIM    | 1       | 2  | 0                          | 1  | 4                      | 4  |
| 7724   | STEINKJER     | TRONDHEIM    | 1       | 2  | 0                          | 2  | 4                      | 4  |
| 7725   | STEINKJER     | TRONDHEIM    | 1       | 1  | 0                          | 1  | 4                      | 4  |
| 7730   | BEITSTAD      | TRONDHEIM    | 1       | 2  | 0                          | 2  | 8                      | 8  |
| 7732   | STEINKJER     | TRONDHEIM    | 1       | 2  | 0                          | 1  | 4                      | 4  |
| 7740   | STEINSDALEN   | TRONDHEIM    | 1       | 2  | 0                          | 2  | 8                      | 8  |
| 7742   | YTTERVÅG      | TRONDHEIM    | 1       | 2  | 0                          | 2  | 8                      | 8  |
| 7744   | HEPSØY        | TRONDHEIM    | 1       | 2  | 0                          | 2  | 8                      | 8  |
| 7745   | OPPLAND       | TRONDHEIM    | 1       | 2  | 0                          | 2  | 8                      | 8  |
| 7746   | HASVÅG        | TRONDHEIM    | 1       | 2  | 0                          | 2  | 8                      | 8  |
| 7748   | SETER         | TRONDHEIM    | 1       | 2  | 0                          | 2  | 8                      | 8  |
| 7750   | NAMDALSEID    | TRONDHEIM    | 1       | 2  | 0                          | 2  | 8                      | 8  |
| 7760   | SNÅSA         | TRONDHEIM    | 1       | 2  | 0                          | 2  | 8                      | 8  |
| 7770   | FLATANGER     | TRONDHEIM    | 1       | 2  | 0                          | 2  | 8                      | 8  |
| 7777   | NORD-STATLAND | TRONDHEIM    | 1       | 2  | 0                          | 2  | 8                      | 8  |
| 7790   | MALM          | TRONDHEIM    | 1       | 2  | 0                          | 2  | 8                      | 8  |
| 7796   | FOLLAFOSS     | TRONDHEIM    | 1       | 2  | 0                          | 2  | 8                      | 8  |
| 7797   | VERRABOTN     | TRONDHEIM    | 1       | 2  | 0                          | 2  | 8                      | 8  |
| 7800   | NAMSOS        | TRONDHEIM    | 1       | 2  | 0                          | 2  | 6                      | 6  |
| 7802   | NAMSOS        | TRONDHEIM    | 1       | 2  | 0                          | 2  | 6                      | 6  |

| Postnr | Poststed         | Terminalnavn | Pakker* |    | Pakke til bedrift ekspress |    | Stykkogods til bedrift |    |
|--------|------------------|--------------|---------|----|----------------------------|----|------------------------|----|
|        |                  |              | Inn     | Ut | Inn                        | Ut | Inn                    | Ut |
| 7803   | NAMSOS           | TRONDHEIM    | 1       | 2  | 0                          | 2  | 6                      | 6  |
| 7804   | NAMSOS           | TRONDHEIM    | 1       | 2  | 0                          | 2  | 6                      | 6  |
| 7805   | NAMSOS           | TRONDHEIM    | 1       | 2  | 0                          | 2  | 6                      | 6  |
| 7810   | NAMSOS           | TRONDHEIM    | 1       | 2  | 0                          | 2  | 6                      | 6  |
| 7817   | SALSNES          | TRONDHEIM    | 1       | 2  | 0                          | 2  | 8                      | 8  |
| 7818   | LUND             | TRONDHEIM    | 1       | 2  | 0                          | 2  | 8                      | 8  |
| 7819   | FOSSLANDSOSEN    | TRONDHEIM    | 1       | 2  | 0                          | 2  | 8                      | 8  |
| 7820   | SPILLUM          | TRONDHEIM    | 1       | 2  | 0                          | 2  | 6                      | 6  |
| 7822   | BANGSUND         | TRONDHEIM    | 1       | 2  | 0                          | 2  | 8                      | 8  |
| 7856   | JØA              | TRONDHEIM    | 1       | 2  | 0                          | 2  | 8                      | 8  |
| 7860   | SKAGE I NAMDALEN | TRONDHEIM    | 1       | 2  | 0                          | 2  | 8                      | 8  |
| 7863   | OVERHALLA        | TRONDHEIM    | 1       | 2  | 0                          | 2  | 8                      | 8  |
| 7870   | GRONG            | TRONDHEIM    | 1       | 2  | 0                          | 2  | 8                      | 8  |
| 7873   | HARRAN           | TRONDHEIM    | 1       | 2  | 0                          | 2  | 8                      | 8  |
| 7876   | KONGSMOEN        | TRONDHEIM    | 1       | 2  | 0                          | 2  | 8                      | 8  |
| 7877   | HØYLANDET        | TRONDHEIM    | 1       | 2  | 0                          | 2  | 8                      | 8  |
| 7882   | NORDLI           | TRONDHEIM    | 1       | 2  | 0                          | 2  | 8                      | 8  |
| 7884   | SØRLI            | TRONDHEIM    | 1       | 2  | 0                          | 2  | 8                      | 8  |
| 7890   | NAMSSKOGAN       | TRONDHEIM    | 1       | 2  | 0                          | 2  | 7                      | 7  |
| 7892   | TRONES           | TRONDHEIM    | 1       | 2  | 0                          | 2  | 8                      | 8  |
| 7893   | SKOROVATN        | TRONDHEIM    | 1       | 2  | 0                          | 2  | 8                      | 8  |
| 7896   | BREKKVASSELV     | TRONDHEIM    | 1       | 2  | 0                          | 2  | 8                      | 8  |
| 7898   | LIMINGEN         | TRONDHEIM    | 1       | 2  | 0                          | 2  | 8                      | 8  |
| 7900   | RØRVIK           | TRONDHEIM    | 1       | 2  | 0                          | 2  | 8                      | 8  |
| 7924   | AUSTAFJORD       | TRONDHEIM    | 1       | 2  | 0                          | 2  | 8                      | 8  |

| Postnr | Poststed     | Terminalnavn | Pakker* |    | Pakke til bedrift ekspress |    | Stykkogods til bedrift |    |
|--------|--------------|--------------|---------|----|----------------------------|----|------------------------|----|
|        |              |              | Inn     | Ut | Inn                        | Ut | Inn                    | Ut |
| 7940   | OTTERSØY     | TRONDHEIM    | 1       | 2  | 0                          | 2  | 8                      | 8  |
| 7944   | INDRE NÆRØY  | TRONDHEIM    | 1       | 2  | 0                          | 2  | 8                      | 8  |
| 7950   | ABELVÆR      | TRONDHEIM    | 1       | 2  | 0                          | 2  | 7                      | 7  |
| 7960   | SALSBRUKET   | TRONDHEIM    | 1       | 2  | 0                          | 2  | 8                      | 8  |
| 7970   | KOLVEREID    | TRONDHEIM    | 1       | 2  | 0                          | 2  | 8                      | 8  |
| 7973   | GJERDINGA    | TRONDHEIM    | 1       | 2  | 0                          | 2  | 8                      | 8  |
| 7980   | TERRÅK       | TRONDHEIM    | 1       | 2  | 0                          | 2  | 6                      | 6  |
| 7981   | HARANGSFJORD | TRONDHEIM    | 1       | 2  | 0                          | 2  | 5                      | 5  |
| 7982   | BINDALSEIDET | TRONDHEIM    | 1       | 2  | 0                          | 2  | 6                      | 6  |
| 7985   | FOLDEREID    | TRONDHEIM    | 1       | 2  | 0                          | 2  | 8                      | 8  |
| 7990   | NAUSTBUKTA   | TRONDHEIM    | 1       | 2  | 0                          | 2  | 8                      | 8  |
| 7993   | GUTVIK       | TRONDHEIM    | 1       | 2  | 0                          | 2  | 8                      | 8  |
| 7994   | LEKA         | TRONDHEIM    | 1       | 2  | 0                          | 2  | 8                      | 8  |
| 8003   | BODØ         | FAUSKE       | 0       | 0  | 0                          | 1  | 0                      | 0  |
| 8004   | BODØ         | FAUSKE       | 0       | 0  | 0                          | 1  | 0                      | 0  |
| 8005   | BODØ         | FAUSKE       | 0       | 0  | 0                          | 1  | 0                      | 0  |
| 8006   | BODØ         | FAUSKE       | 0       | 0  | 0                          | 1  | 0                      | 0  |
| 8007   | BODØ         | FAUSKE       | 0       | 0  | 0                          | 1  | 0                      | 0  |
| 8008   | BODØ         | FAUSKE       | 0       | 0  | 0                          | 1  | 0                      | 0  |
| 8009   | BODØ         | FAUSKE       | 0       | 0  | 0                          | 1  | 0                      | 0  |
| 8010   | BODØ         | FAUSKE       | 0       | 0  | 0                          | 1  | 0                      | 0  |
| 8011   | BODØ         | FAUSKE       | 0       | 1  | 0                          | 1  | 0                      | 0  |
| 8012   | BODØ         | FAUSKE       | 0       | 0  | 0                          | 1  | 0                      | 0  |
| 8013   | BODØ         | FAUSKE       | 0       | 0  | 0                          | 1  | 0                      | 0  |
| 8014   | BODØ         | FAUSKE       | 0       | 0  | 0                          | 1  | 0                      | 0  |

| Postnr | Poststed     | Terminalnavn | Pakker* |    | Pakke til bedrift ekspress |    | Stykkogods til bedrift |    |
|--------|--------------|--------------|---------|----|----------------------------|----|------------------------|----|
|        |              |              | Inn     | Ut | Inn                        | Ut | Inn                    | Ut |
| 8015   | BODØ         | FAUSKE       | 0       | 0  | 0                          | 1  | 0                      | 0  |
| 8016   | BODØ         | FAUSKE       | 1       | 1  | 0                          | 1  | 3                      | 3  |
| 8019   | BODØ         | FAUSKE       | 0       | 0  | 0                          | 1  | 0                      | 0  |
| 8020   | BODØ         | FAUSKE       | 0       | 1  | 0                          | 1  | 1                      | 1  |
| 8021   | BODØ         | FAUSKE       | 0       | 0  | 0                          | 1  | 1                      | 1  |
| 8022   | BODØ         | FAUSKE       | 0       | 0  | 0                          | 1  | 1                      | 1  |
| 8023   | BODØ         | FAUSKE       | 0       | 0  | 0                          | 1  | 1                      | 1  |
| 8025   | BODØ         | FAUSKE       | 0       | 0  | 0                          | 1  | 8                      | 8  |
| 8026   | BODØ         | FAUSKE       | 0       | 0  | 0                          | 1  | 1                      | 1  |
| 8027   | BODØ         | FAUSKE       | 0       | 0  | 0                          | 1  | 1                      | 1  |
| 8028   | BODØ         | FAUSKE       | 0       | 0  | 0                          | 1  | 1                      | 1  |
| 8029   | BODØ         | FAUSKE       | 0       | 0  | 0                          | 1  | 1                      | 1  |
| 8030   | BODØ         | FAUSKE       | 0       | 1  | 0                          | 1  | 1                      | 1  |
| 8050   | TVERLANDET   | FAUSKE       | 1       | 1  | 0                          | 0  | 3                      | 3  |
| 8056   | SALTSTRAUMEN | FAUSKE       | 1       | 2  | 0                          | 1  | 4                      | 4  |
| 8063   | VÆRØY        | FAUSKE       | 1       | 2  | 0                          | 1  | 8                      | 8  |
| 8064   | RØST         | FAUSKE       | 1       | 2  | 0                          | 2  | 8                      | 8  |
| 8070   | BODØ         | FAUSKE       | 0       | 0  | 0                          | 1  | 0                      | 0  |
| 8071   | BODØ         | FAUSKE       | 0       | 0  | 0                          | 1  | 0                      | 0  |
| 8072   | BODØ         | FAUSKE       | 0       | 0  | 0                          | 1  | 0                      | 0  |
| 8073   | BODØ         | FAUSKE       | 0       | 1  | 0                          | 1  | 0                      | 0  |
| 8074   | BODØ         | FAUSKE       | 0       | 0  | 0                          | 1  | 0                      | 0  |
| 8075   | BODØ         | FAUSKE       | 0       | 0  | 0                          | 1  | 0                      | 0  |
| 8076   | BODØ         | FAUSKE       | 0       | 0  | 0                          | 1  | 0                      | 0  |
| 8079   | BODØ         | FAUSKE       | 0       | 0  | 0                          | 1  | 0                      | 0  |

| Postnr | Poststed         | Terminalnavn | Pakker* |    | Pakke til bedrift ekspress |    | Stykkogods til bedrift |    |
|--------|------------------|--------------|---------|----|----------------------------|----|------------------------|----|
|        |                  |              | Inn     | Ut | Inn                        | Ut | Inn                    | Ut |
| 8093   | KJERRINGØY       | FAUSKE       | 1       | 2  | 0                          | 2  | 8                      | 8  |
| 8094   | FLEINVÆR         | FAUSKE       | 1       | 2  | 0                          | 2  | 5                      | 5  |
| 8095   | HELLIGVÆR        | FAUSKE       | 1       | 2  | 0                          | 2  | 5                      | 5  |
| 8096   | BLIKSVÆR         | FAUSKE       | 1       | 2  | 0                          | 2  | 5                      | 5  |
| 8097   | GIVÆR            | FAUSKE       | 1       | 2  | 0                          | 2  | 5                      | 5  |
| 8098   | LANDEGODE        | FAUSKE       | 1       | 2  | 0                          | 2  | 5                      | 5  |
| 8099   | JAN MAYEN        | FAUSKE       | 1       | 2  | 0                          | 2  | 0                      | 0  |
| 8100   | MISVÆR           | FAUSKE       | 1       | 2  | 0                          | 2  | 6                      | 6  |
| 8102   | SKJERSTAD        | FAUSKE       | 1       | 2  | 0                          | 2  | 6                      | 6  |
| 8103   | BREIVIK I SALTEN | FAUSKE       | 1       | 2  | 0                          | 2  | 7                      | 7  |
| 8110   | MOLDJORD         | FAUSKE       | 1       | 2  | 0                          | 2  | 6                      | 6  |
| 8114   | TOLLÅ            | FAUSKE       | 1       | 2  | 0                          | 2  | 6                      | 6  |
| 8120   | NYGÅRDSJØEN      | FAUSKE       | 1       | 2  | 0                          | 2  | 4                      | 4  |
| 8128   | YTRE BEIARN      | FAUSKE       | 1       | 2  | 0                          | 2  | 5                      | 5  |
| 8130   | SANDHORNØY       | FAUSKE       | 1       | 2  | 0                          | 2  | 7                      | 7  |
| 8135   | SØRARNØY         | FAUSKE       | 1       | 2  | 0                          | 2  | 5                      | 5  |
| 8136   | NORDARNØY        | FAUSKE       | 1       | 2  | 0                          | 2  | 5                      | 5  |
| 8140   | INNDYR           | FAUSKE       | 1       | 2  | 0                          | 2  | 8                      | 8  |
| 8145   | STORVIK          | FAUSKE       | 1       | 2  | 0                          | 2  | 8                      | 8  |
| 8146   | REIPÅ            | FAUSKE       | 1       | 2  | 0                          | 2  | 8                      | 8  |
| 8149   | NEVERDAL         | FAUSKE       | 1       | 2  | 0                          | 2  | 8                      | 8  |
| 8150   | ØRNES            | FAUSKE       | 1       | 2  | 0                          | 2  | 8                      | 8  |
| 8157   | MELØY            | FAUSKE       | 1       | 2  | 0                          | 2  | 8                      | 8  |
| 8158   | BOLGA            | FAUSKE       | 1       | 2  | 0                          | 2  | 8                      | 8  |
| 8159   | STØTT            | FAUSKE       | 1       | 2  | 0                          | 2  | 8                      | 8  |

| Postnr | Poststed       | Terminalnavn | Pakker* |    | Pakke til bedrift ekspress |    | Stykkogods til bedrift |    |
|--------|----------------|--------------|---------|----|----------------------------|----|------------------------|----|
|        |                |              | Inn     | Ut | Inn                        | Ut | Inn                    | Ut |
| 8160   | GLOMFJORD      | FAUSKE       | 1       | 2  | 0                          | 2  | 8                      | 8  |
| 8170   | ENGAVÅGEN      | FAUSKE       | 1       | 2  | 0                          | 2  | 8                      | 8  |
| 8178   | HALSA          | FAUSKE       | 1       | 2  | 0                          | 2  | 8                      | 8  |
| 8181   | MYKEN          | FAUSKE       | 1       | 2  | 0                          | 2  | 8                      | 8  |
| 8182   | MELFJORBOTN    | FAUSKE       | 1       | 2  | 0                          | 2  | 8                      | 8  |
| 8184   | ÅGSKARDET      | FAUSKE       | 1       | 2  | 0                          | 2  | 8                      | 8  |
| 8185   | VÅGAHOLMEN     | FAUSKE       | 1       | 2  | 0                          | 2  | 8                      | 8  |
| 8186   | TJONGSFJORDEN  | FAUSKE       | 1       | 2  | 0                          | 2  | 8                      | 8  |
| 8187   | JEKTVIK        | FAUSKE       | 1       | 2  | 0                          | 2  | 8                      | 8  |
| 8188   | NORDVERNES     | FAUSKE       | 1       | 2  | 0                          | 2  | 8                      | 8  |
| 8189   | GJERSVIKGRENDA | FAUSKE       | 1       | 2  | 0                          | 2  | 5                      | 5  |
| 8190   | SØRFJORDEN     | FAUSKE       | 1       | 2  | 0                          | 2  | 8                      | 8  |
| 8193   | RØDØY          | FAUSKE       | 1       | 2  | 0                          | 2  | 8                      | 8  |
| 8195   | GJERØY         | FAUSKE       | 1       | 2  | 0                          | 2  | 8                      | 8  |
| 8196   | SELSØYVIK      | FAUSKE       | 1       | 2  | 0                          | 2  | 8                      | 8  |
| 8197   | STORSELSØY     | FAUSKE       | 1       | 2  | 0                          | 2  | 8                      | 8  |
| 8198   | NORDNESØY      | FAUSKE       | 1       | 2  | 0                          | 2  | 8                      | 8  |
| 8200   | FAUSKE         | FAUSKE       | 0       | 0  | 0                          | 1  | 0                      | 0  |
| 8206   | FAUSKE         | FAUSKE       | 0       | 1  | 0                          | 1  | 0                      | 0  |
| 8207   | FAUSKE         | FAUSKE       | 0       | 0  | 0                          | 0  | 0                      | 0  |
| 8208   | FAUSKE         | FAUSKE       | 0       | 0  | 0                          | 1  | 0                      | 0  |
| 8209   | FAUSKE         | FAUSKE       | 0       | 0  | 0                          | 1  | 0                      | 0  |
| 8210   | FAUSKE         | FAUSKE       | 0       | 0  | 0                          | 1  | 0                      | 0  |
| 8211   | FAUSKE         | FAUSKE       | 0       | 2  | 0                          | 1  | 0                      | 0  |
| 8214   | FAUSKE         | FAUSKE       | 0       | 2  | 0                          | 1  | 0                      | 0  |

| Postnr | Poststed            | Terminalnavn | Pakker* |    | Pakke til bedrift ekspress |    | Stykkogods til bedrift |    |
|--------|---------------------|--------------|---------|----|----------------------------|----|------------------------|----|
|        |                     |              | Inn     | Ut | Inn                        | Ut | Inn                    | Ut |
| 8215   | VALNESFJORD         | FAUSKE       | 1       | 2  | 0                          | 1  | 3                      | 3  |
| 8218   | FAUSKE              | FAUSKE       | 0       | 1  | 0                          | 1  | 0                      | 0  |
| 8219   | FAUSKE              | FAUSKE       | 0       | 2  | 0                          | 1  | 0                      | 0  |
| 8220   | RØSVIK              | FAUSKE       | 1       | 2  | 0                          | 2  | 7                      | 7  |
| 8226   | STRAUMEN            | FAUSKE       | 1       | 2  | 0                          | 1  | 4                      | 4  |
| 8230   | SULITJELMA          | FAUSKE       | 1       | 2  | 0                          | 2  | 7                      | 7  |
| 8250   | ROGNAN              | FAUSKE       | 1       | 1  | 0                          | 1  | 4                      | 4  |
| 8252   | ROGNAN              | FAUSKE       | 1       | 1  | 0                          | 1  | 4                      | 4  |
| 8253   | ROGNAN              | FAUSKE       | 1       | 1  | 0                          | 1  | 4                      | 4  |
| 8255   | RØKLAND             | FAUSKE       | 1       | 2  | 0                          | 2  | 7                      | 7  |
| 8260   | INNHAVET            | FAUSKE       | 1       | 2  | 0                          | 2  | 8                      | 8  |
| 8264   | ENGAN               | FAUSKE       | 1       | 2  | 0                          | 2  | 8                      | 8  |
| 8266   | MØRSVIKBOTN         | FAUSKE       | 1       | 2  | 0                          | 2  | 8                      | 8  |
| 8270   | DRAG                | FAUSKE       | 1       | 2  | 0                          | 2  | 8                      | 8  |
| 8273   | NEVERVIK            | FAUSKE       | 1       | 2  | 0                          | 2  | 8                      | 8  |
| 8274   | MUSKEN              | FAUSKE       | 1       | 2  | 0                          | 2  | 8                      | 8  |
| 8275   | STORJORD I TYSFJORD | FAUSKE       | 1       | 2  | 0                          | 2  | 8                      | 8  |
| 8276   | ULVSVÅG             | FAUSKE       | 1       | 2  | 0                          | 2  | 8                      | 8  |
| 8278   | STORÅ               | FAUSKE       | 1       | 2  | 0                          | 2  | 8                      | 8  |
| 8283   | LEINESFJORD         | FAUSKE       | 1       | 2  | 0                          | 2  | 8                      | 8  |
| 8285   | LEINES              | FAUSKE       | 1       | 2  | 0                          | 2  | 8                      | 8  |
| 8286   | NORDFOLD            | FAUSKE       | 1       | 2  | 0                          | 2  | 8                      | 8  |
| 8288   | BOGØY               | FAUSKE       | 1       | 2  | 0                          | 2  | 8                      | 8  |
| 8289   | ENGELØYA            | FAUSKE       | 1       | 2  | 0                          | 2  | 8                      | 8  |
| 8290   | SKUTVIK             | FAUSKE       | 1       | 2  | 0                          | 2  | 8                      | 8  |

| Postnr | Poststed    | Terminalnavn | Pakker* |    | Pakke til bedrift ekspress |    | Stykkogods til bedrift |    |
|--------|-------------|--------------|---------|----|----------------------------|----|------------------------|----|
|        |             |              | Inn     | Ut | Inn                        | Ut | Inn                    | Ut |
| 8294   | HAMARØY     | FAUSKE       | 1       | 2  | 0                          | 2  | 8                      | 8  |
| 8297   | TRANØY      | FAUSKE       | 1       | 2  | 0                          | 2  | 8                      | 8  |
| 8300   | SVOLVÆR     | LEKNES       | 1       | 1  | 0                          | 1  | 4                      | 4  |
| 8310   | KABELVÅG    | LEKNES       | 1       | 1  | 0                          | 1  | 4                      | 4  |
| 8312   | HENNINGSVÆR | LEKNES       | 1       | 1  | 0                          | 1  | 4                      | 4  |
| 8313   | KLEPPSTAD   | LEKNES       | 1       | 2  | 0                          | 1  | 4                      | 4  |
| 8314   | GIMSØYSAND  | LEKNES       | 1       | 2  | 0                          | 1  | 4                      | 4  |
| 8315   | LAUKVIK     | LEKNES       | 1       | 2  | 0                          | 2  | 5                      | 5  |
| 8316   | LAUPSTAD    | LEKNES       | 1       | 2  | 0                          | 2  | 5                      | 5  |
| 8317   | STRØNSTAD   | LEKNES       | 1       | 2  | 0                          | 2  | 5                      | 5  |
| 8320   | SKROVA      | LEKNES       | 1       | 2  | 0                          | 2  | 8                      | 8  |
| 8322   | BRETTESNES  | LEKNES       | 1       | 2  | 0                          | 2  | 8                      | 8  |
| 8323   | STORFJELL   | LEKNES       | 1       | 2  | 0                          | 2  | 8                      | 8  |
| 8324   | DIGERMULEN  | LEKNES       | 1       | 2  | 0                          | 2  | 8                      | 8  |
| 8325   | TENGELFJORD | LEKNES       | 1       | 2  | 0                          | 2  | 8                      | 8  |
| 8326   | MYRLAND     | LEKNES       | 1       | 2  | 0                          | 2  | 4                      | 4  |
| 8328   | STORMOLLA   | LEKNES       | 1       | 2  | 0                          | 2  | 8                      | 8  |
| 8340   | STAMSUND    | LEKNES       | 1       | 1  | 0                          | 1  | 4                      | 4  |
| 8352   | SENNESVIK   | LEKNES       | 1       | 2  | 0                          | 1  | 4                      | 4  |
| 8357   | VALBERG     | LEKNES       | 1       | 2  | 0                          | 1  | 4                      | 4  |
| 8360   | BØSTAD      | LEKNES       | 1       | 2  | 0                          | 1  | 4                      | 4  |
| 8370   | LEKNES      | LEKNES       | 0       | 1  | 0                          | 0  | 0                      | 0  |
| 8372   | GRAVDAL     | LEKNES       | 0       | 1  | 0                          | 0  | 0                      | 0  |
| 8373   | BALLSTAD    | LEKNES       | 1       | 1  | 0                          | 1  | 4                      | 4  |
| 8380   | RAMBERG     | LEKNES       | 1       | 1  | 0                          | 1  | 4                      | 4  |

| Postnr | Poststed       | Terminalnavn | Pakker* |    | Pakke til bedrift ekspress |    | Stykkogods til bedrift |    |
|--------|----------------|--------------|---------|----|----------------------------|----|------------------------|----|
|        |                |              | Inn     | Ut | Inn                        | Ut | Inn                    | Ut |
| 8382   | NAPP           | LEKNES       | 1       | 2  | 0                          | 1  | 4                      | 4  |
| 8384   | SUND I LOFOTEN | LEKNES       | 1       | 1  | 0                          | 1  | 4                      | 4  |
| 8385   | MØLNARODDEN    | LEKNES       | 1       | 1  | 0                          | 1  | 4                      | 4  |
| 8387   | FREDVANG       | LEKNES       | 1       | 2  | 0                          | 1  | 4                      | 4  |
| 8390   | REINE          | LEKNES       | 1       | 2  | 0                          | 2  | 5                      | 5  |
| 8392   | SØRVÅGEN       | LEKNES       | 1       | 2  | 0                          | 2  | 5                      | 5  |
| 8400   | SORTLAND       | SORTLAND     | 0       | 1  | 0                          | 1  | 0                      | 0  |
| 8402   | SORTLAND       | SORTLAND     | 0       | 0  | 0                          | 0  | 0                      | 0  |
| 8403   | SORTLAND       | SORTLAND     | 0       | 0  | 0                          | 0  | 0                      | 0  |
| 8404   | SORTLAND       | SORTLAND     | 0       | 1  | 0                          | 0  | 0                      | 0  |
| 8406   | SORTLAND       | SORTLAND     | 0       | 2  | 0                          | 0  | 0                      | 0  |
| 8407   | SORTLAND       | SORTLAND     | 0       | 2  | 0                          | 0  | 0                      | 0  |
| 8408   | SORTLAND       | SORTLAND     | 0       | 2  | 0                          | 0  | 0                      | 0  |
| 8409   | GULLESFJORD    | SORTLAND     | 1       | 2  | 0                          | 1  | 4                      | 4  |
| 8410   | LØDINGEN       | NARVIK       | 1       | 2  | 0                          | 2  | 7                      | 7  |
| 8412   | VESTBYGD       | NARVIK       | 1       | 2  | 0                          | 2  | 8                      | 8  |
| 8413   | KVITNES        | SORTLAND     | 1       | 2  | 0                          | 1  | 4                      | 4  |
| 8414   | HENNES         | SORTLAND     | 1       | 2  | 0                          | 2  | 6                      | 6  |
| 8415   | SORTLAND       | SORTLAND     | 0       | 2  | 0                          | 0  | 0                      | 0  |
| 8416   | SORTLAND       | SORTLAND     | 0       | 2  | 0                          | 0  | 0                      | 0  |
| 8426   | BARKESTAD      | SORTLAND     | 1       | 2  | 0                          | 2  | 5                      | 5  |
| 8428   | TUNSTAD        | SORTLAND     | 1       | 2  | 0                          | 2  | 5                      | 5  |
| 8430   | MYRE           | SORTLAND     | 1       | 1  | 0                          | 1  | 4                      | 4  |
| 8432   | ALSVÅG         | SORTLAND     | 1       | 1  | 0                          | 1  | 4                      | 4  |
| 8438   | STØ            | SORTLAND     | 1       | 2  | 0                          | 2  | 5                      | 5  |

| Postnr | Poststed        | Terminalnavn | Pakker* |    | Pakke til bedrift ekspress |    | Stykkogods til bedrift |    |
|--------|-----------------|--------------|---------|----|----------------------------|----|------------------------|----|
|        |                 |              | Inn     | Ut | Inn                        | Ut | Inn                    | Ut |
| 8445   | MELBU           | SORTLAND     | 1       | 1  | 0                          | 1  | 3                      | 3  |
| 8447   | LONKAN          | SORTLAND     | 1       | 2  | 0                          | 2  | 6                      | 6  |
| 8450   | STOKMARKNES     | SORTLAND     | 1       | 1  | 0                          | 1  | 4                      | 4  |
| 8470   | BØ I VESTERÅLEN | SORTLAND     | 1       | 1  | 0                          | 1  | 4                      | 4  |
| 8475   | STRAUMSJØEN     | SORTLAND     | 1       | 2  | 0                          | 2  | 6                      | 6  |
| 8480   | ANDENES         | SORTLAND     | 1       | 1  | 0                          | 2  | 4                      | 4  |
| 8481   | BLEIK           | SORTLAND     | 1       | 1  | 0                          | 2  | 4                      | 4  |
| 8484   | RISØYHAMN       | SORTLAND     | 1       | 2  | 0                          | 2  | 4                      | 4  |
| 8485   | DVERBERG        | SORTLAND     | 1       | 2  | 0                          | 2  | 4                      | 4  |
| 8488   | NØSS            | SORTLAND     | 1       | 2  | 0                          | 1  | 4                      | 4  |
| 8489   | NORDMELA        | SORTLAND     | 1       | 2  | 0                          | 1  | 4                      | 4  |
| 8514   | NARVIK          | NARVIK       | 0       | 0  | 0                          | 1  | 0                      | 0  |
| 8515   | NARVIK          | NARVIK       | 0       | 0  | 0                          | 1  | 0                      | 0  |
| 8516   | NARVIK          | NARVIK       | 0       | 0  | 0                          | 1  | 0                      | 0  |
| 8517   | NARVIK          | NARVIK       | 0       | 1  | 0                          | 1  | 0                      | 0  |
| 8519   | NARVIK          | NARVIK       | 0       | 0  | 0                          | 1  | 0                      | 0  |
| 8520   | ANKENES         | NARVIK       | 0       | 2  | 0                          | 1  | 0                      | 0  |
| 8521   | ANKENES         | NARVIK       | 0       | 0  | 0                          | 1  | 4                      | 4  |
| 8522   | BEISFJORD       | NARVIK       | 1       | 1  | 0                          | 1  | 4                      | 4  |
| 8523   | SKJOMEN         | NARVIK       | 1       | 2  | 0                          | 1  | 4                      | 4  |
| 8530   | BJERKVIK        | NARVIK       | 0       | 1  | 0                          | 0  | 0                      | 0  |
| 8533   | BOGEN I OFOTEN  | NARVIK       | 1       | 2  | 0                          | 1  | 6                      | 6  |
| 8534   | LILAND          | NARVIK       | 1       | 2  | 0                          | 1  | 6                      | 6  |
| 8535   | TÅRSTAD         | NARVIK       | 1       | 2  | 0                          | 1  | 6                      | 6  |
| 8536   | EVENES          | NARVIK       | 1       | 1  | 0                          | 1  | 4                      | 4  |

| Postnr | Poststed     | Terminalnavn | Pakker* |    | Pakke til bedrift ekspress |    | Stykkogods til bedrift |    |
|--------|--------------|--------------|---------|----|----------------------------|----|------------------------|----|
|        |              |              | Inn     | Ut | Inn                        | Ut | Inn                    | Ut |
| 8540   | BALLANGEN    | NARVIK       | 1       | 2  | 0                          | 2  | 4                      | 4  |
| 8543   | KJELDEBOTN   | NARVIK       | 1       | 2  | 0                          | 2  | 6                      | 6  |
| 8590   | KJØPSVIK     | NARVIK       | 1       | 2  | 0                          | 2  | 8                      | 8  |
| 8610   | MO I RANA    | MO I RANA    | 0       | 1  | 0                          | 0  | 0                      | 0  |
| 8611   | MO I RANA    | MO I RANA    | 0       | 0  | 0                          | 0  | 0                      | 0  |
| 8613   | MO I RANA    | MO I RANA    | 0       | 1  | 0                          | 2  | 0                      | 0  |
| 8614   | MO I RANA    | MO I RANA    | 0       | 1  | 0                          | 2  | 0                      | 0  |
| 8615   | SKONSENG     | MO I RANA    | 1       | 2  | 0                          | 0  | 4                      | 4  |
| 8616   | MO I RANA    | MO I RANA    | 0       | 1  | 0                          | 2  | 0                      | 0  |
| 8617   | DALSGRENDA   | MO I RANA    | 1       | 2  | 0                          | 1  | 4                      | 4  |
| 8618   | MO I RANA    | MO I RANA    | 0       | 2  | 0                          | 0  | 0                      | 0  |
| 8622   | MO I RANA    | MO I RANA    | 0       | 1  | 0                          | 2  | 0                      | 0  |
| 8624   | MO I RANA    | MO I RANA    | 0       | 0  | 0                          | 2  | 0                      | 0  |
| 8626   | MO I RANA    | MO I RANA    | 0       | 0  | 0                          | 2  | 0                      | 0  |
| 8630   | STORFORSHEIA | MO I RANA    | 1       | 2  | 0                          | 1  | 4                      | 4  |
| 8640   | HEMNESBERGET | MO I RANA    | 1       | 1  | 0                          | 1  | 4                      | 4  |
| 8642   | FINNEIDFJORD | MO I RANA    | 1       | 2  | 0                          | 1  | 3                      | 3  |
| 8643   | BJERKA       | MO I RANA    | 1       | 2  | 0                          | 1  | 3                      | 3  |
| 8646   | KORGEN       | MO I RANA    | 1       | 2  | 0                          | 1  | 3                      | 3  |
| 8647   | BLEIKVASSLIA | MO I RANA    | 1       | 2  | 0                          | 2  | 7                      | 7  |
| 8656   | MOSJØEN      | MO I RANA    | 1       | 1  | 0                          | 1  | 3                      | 3  |
| 8657   | MOSJØEN      | MO I RANA    | 1       | 0  | 0                          | 1  | 3                      | 3  |
| 8658   | MOSJØEN      | MO I RANA    | 1       | 2  | 0                          | 1  | 3                      | 3  |
| 8659   | MOSJØEN      | MO I RANA    | 1       | 2  | 0                          | 1  | 3                      | 3  |
| 8660   | MOSJØEN      | MO I RANA    | 1       | 1  | 0                          | 1  | 3                      | 3  |

| Postnr | Poststed     | Terminalnavn | Pakker* |    | Pakke til bedrift ekspress |    | Stykkogods til bedrift |    |
|--------|--------------|--------------|---------|----|----------------------------|----|------------------------|----|
|        |              |              | Inn     | Ut | Inn                        | Ut | Inn                    | Ut |
| 8661   | MOSJØEN      | MO I RANA    | 1       | 0  | 0                          | 1  | 3                      | 3  |
| 8663   | MOSJØEN      | MO I RANA    | 1       | 1  | 0                          | 1  | 3                      | 3  |
| 8664   | MOSJØEN      | MO I RANA    | 1       | 2  | 0                          | 1  | 3                      | 3  |
| 8665   | MOSJØEN      | MO I RANA    | 1       | 1  | 0                          | 1  | 3                      | 3  |
| 8666   | MOSJØEN      | MO I RANA    | 1       | 1  | 0                          | 2  | 3                      | 3  |
| 8672   | ELSFJORD     | MO I RANA    | 1       | 2  | 0                          | 2  | 7                      | 7  |
| 8682   | TROFORS      | MO I RANA    | 1       | 2  | 0                          | 2  | 5                      | 5  |
| 8683   | TROFORS      | MO I RANA    | 1       | 2  | 0                          | 2  | 5                      | 5  |
| 8684   | TROFORS      | MO I RANA    | 1       | 2  | 0                          | 2  | 5                      | 5  |
| 8685   | TROFORS      | MO I RANA    | 1       | 2  | 0                          | 2  | 5                      | 5  |
| 8692   | HATTFJELLDAL | MO I RANA    | 1       | 2  | 0                          | 2  | 8                      | 8  |
| 8693   | HATTFJELLDAL | MO I RANA    | 1       | 2  | 0                          | 2  | 8                      | 8  |
| 8694   | HATTFJELLDAL | MO I RANA    | 1       | 2  | 0                          | 2  | 8                      | 8  |
| 8695   | HATTFJELLDAL | MO I RANA    | 1       | 2  | 0                          | 2  | 8                      | 8  |
| 8696   | HATTFJELLDAL | MO I RANA    | 1       | 2  | 0                          | 2  | 8                      | 8  |
| 8700   | NESNA        | MO I RANA    | 1       | 2  | 0                          | 2  | 5                      | 5  |
| 8704   | NESNASTRANDA | MO I RANA    | 1       | 2  | 0                          | 2  | 5                      | 5  |
| 8705   | STRANDLANDET | MO I RANA    | 1       | 2  | 0                          | 2  | 5                      | 5  |
| 8720   | VIKHOLMEN    | MO I RANA    | 1       | 2  | 0                          | 2  | 8                      | 8  |
| 8723   | HUSBY        | MO I RANA    | 1       | 2  | 0                          | 2  | 8                      | 8  |
| 8724   | SAURA        | MO I RANA    | 1       | 2  | 0                          | 2  | 8                      | 8  |
| 8725   | UTSKARPEN    | MO I RANA    | 1       | 2  | 0                          | 2  | 8                      | 8  |
| 8730   | BRATLAND     | MO I RANA    | 1       | 2  | 0                          | 2  | 8                      | 8  |
| 8732   | ALDRA        | MO I RANA    | 1       | 2  | 0                          | 2  | 6                      | 6  |
| 8733   | STUVLAND     | MO I RANA    | 1       | 2  | 0                          | 2  | 8                      | 8  |

| Postnr | Poststed     | Terminalnavn | Pakker* |    | Pakke til bedrift ekspress |    | Stykkogods til bedrift |    |
|--------|--------------|--------------|---------|----|----------------------------|----|------------------------|----|
|        |              |              | Inn     | Ut | Inn                        | Ut | Inn                    | Ut |
| 8735   | STOKKVÅGEN   | MO I RANA    | 1       | 2  | 0                          | 2  | 8                      | 8  |
| 8740   | NORD-SOLVÆR  | MO I RANA    | 1       | 2  | 0                          | 2  | 8                      | 8  |
| 8742   | SELVÆR       | MO I RANA    | 1       | 2  | 0                          | 2  | 8                      | 8  |
| 8743   | INDRE KVARØY | MO I RANA    | 1       | 2  | 0                          | 2  | 8                      | 8  |
| 8750   | TONNES       | MO I RANA    | 1       | 2  | 0                          | 2  | 7                      | 7  |
| 8752   | KONSVIKOSEN  | MO I RANA    | 1       | 2  | 0                          | 2  | 7                      | 7  |
| 8754   | ØRESVIK      | MO I RANA    | 1       | 2  | 0                          | 2  | 7                      | 7  |
| 8762   | SENESET      | MO I RANA    | 1       | 2  | 0                          | 2  | 8                      | 8  |
| 8764   | LOVUND       | MO I RANA    | 1       | 2  | 0                          | 2  | 8                      | 8  |
| 8766   | LURØY        | MO I RANA    | 1       | 2  | 0                          | 2  | 8                      | 8  |
| 8770   | TRÆNA        | MO I RANA    | 1       | 2  | 0                          | 2  | 8                      | 8  |
| 8800   | SANDNESSJØEN | SANDNESSJØEN | 0       | 1  | 0                          | 1  | 0                      | 0  |
| 8802   | SANDNESSJØEN | SANDNESSJØEN | 0       | 0  | 0                          | 1  | 0                      | 0  |
| 8803   | SANDNESSJØEN | SANDNESSJØEN | 0       | 1  | 0                          | 1  | 0                      | 0  |
| 8804   | SANDNESSJØEN | SANDNESSJØEN | 0       | 2  | 0                          | 0  | 0                      | 0  |
| 8813   | LØKTA        | SANDNESSJØEN | 1       | 2  | 0                          | 2  | 6                      | 6  |
| 8820   | DØNNA        | SANDNESSJØEN | 1       | 2  | 0                          | 2  | 5                      | 5  |
| 8830   | VANDVE       | SANDNESSJØEN | 1       | 2  | 0                          | 2  | 7                      | 7  |
| 8842   | BRASØY       | SANDNESSJØEN | 1       | 2  | 0                          | 2  | 7                      | 7  |
| 8844   | SANDVÆR      | SANDNESSJØEN | 1       | 2  | 0                          | 2  | 5                      | 5  |
| 8850   | HERØY        | SANDNESSJØEN | 1       | 2  | 0                          | 2  | 5                      | 5  |
| 8854   | AUSTBØ       | SANDNESSJØEN | 1       | 2  | 0                          | 2  | 7                      | 7  |
| 8860   | TJØTTA       | SANDNESSJØEN | 1       | 2  | 0                          | 2  | 7                      | 7  |
| 8865   | TRO          | SANDNESSJØEN | 1       | 2  | 0                          | 2  | 4                      | 4  |
| 8870   | VISTHUS      | SANDNESSJØEN | 1       | 2  | 0                          | 2  | 8                      | 8  |

| Postnr | Poststed    | Terminalnavn | Pakker* |    | Pakke til bedrift ekspress |    | Stykkogods til bedrift |    |
|--------|-------------|--------------|---------|----|----------------------------|----|------------------------|----|
|        |             |              | Inn     | Ut | Inn                        | Ut | Inn                    | Ut |
| 8880   | BÆRØYVÅGEN  | SANDNESSJØEN | 1       | 2  | 0                          | 2  | 8                      | 8  |
| 8890   | LEIRFJORD   | SANDNESSJØEN | 1       | 2  | 0                          | 2  | 8                      | 8  |
| 8892   | SUNDØY      | MO I RANA    | 1       | 2  | 0                          | 2  | 8                      | 8  |
| 8897   | BARDAL      | SANDNESSJØEN | 1       | 2  | 0                          | 2  | 5                      | 5  |
| 8900   | BRØNNØYSUND | BRØNNØYSUND  | 0       | 0  | 0                          | 0  | 0                      | 0  |
| 8904   | BRØNNØYSUND | BRØNNØYSUND  | 0       | 1  | 0                          | 0  | 0                      | 0  |
| 8906   | BRØNNØYSUND | BRØNNØYSUND  | 0       | 1  | 0                          | 0  | 0                      | 0  |
| 8907   | BRØNNØYSUND | BRØNNØYSUND  | 0       | 0  | 0                          | 0  | 0                      | 0  |
| 8908   | BRØNNØYSUND | BRØNNØYSUND  | 0       | 2  | 0                          | 0  | 0                      | 0  |
| 8909   | BRØNNØYSUND | BRØNNØYSUND  | 0       | 1  | 0                          | 0  | 0                      | 0  |
| 8920   | SØMNA       | BRØNNØYSUND  | 1       | 1  | 0                          | 1  | 4                      | 4  |
| 8960   | VELFJORD    | BRØNNØYSUND  | 1       | 2  | 0                          | 2  | 4                      | 4  |
| 8976   | VEVELSTAD   | BRØNNØYSUND  | 1       | 2  | 0                          | 2  | 4                      | 4  |
| 8982   | VEGA        | BRØNNØYSUND  | 1       | 2  | 0                          | 2  | 5                      | 5  |
| 8983   | VEGA        | BRØNNØYSUND  | 1       | 2  | 0                          | 2  | 5                      | 5  |
| 8984   | VEGA        | BRØNNØYSUND  | 1       | 2  | 0                          | 2  | 5                      | 5  |
| 8985   | YLVINGEN    | BRØNNØYSUND  | 1       | 2  | 0                          | 2  | 5                      | 5  |
| 8986   | VEGA        | BRØNNØYSUND  | 1       | 2  | 0                          | 2  | 5                      | 5  |
| 9006   | TROMSØ      | TROMSØ       | 0       | 0  | 0                          | 1  | 0                      | 0  |
| 9007   | TROMSØ      | TROMSØ       | 0       | 0  | 0                          | 1  | 0                      | 0  |
| 9008   | TROMSØ      | TROMSØ       | 0       | 0  | 0                          | 1  | 0                      | 0  |
| 9009   | TROMSØ      | TROMSØ       | 0       | 0  | 0                          | 1  | 0                      | 0  |
| 9010   | TROMSØ      | TROMSØ       | 0       | 0  | 0                          | 1  | 0                      | 0  |
| 9011   | TROMSØ      | TROMSØ       | 0       | 0  | 0                          | 1  | 0                      | 0  |
| 9012   | TROMSØ      | TROMSØ       | 0       | 0  | 0                          | 1  | 0                      | 0  |

| Postnr | Poststed     | Terminalnavn | Pakker* |    | Pakke til bedrift ekspress |    | Stykkogods til bedrift |    |
|--------|--------------|--------------|---------|----|----------------------------|----|------------------------|----|
|        |              |              | Inn     | Ut | Inn                        | Ut | Inn                    | Ut |
| 9013   | TROMSØ       | TROMSØ       | 0       | 0  | 0                          | 1  | 0                      | 0  |
| 9014   | TROMSØ       | TROMSØ       | 0       | 0  | 0                          | 1  | 0                      | 0  |
| 9015   | TROMSØ       | TROMSØ       | 0       | 0  | 0                          | 1  | 0                      | 0  |
| 9016   | TROMSØ       | TROMSØ       | 0       | 0  | 0                          | 1  | 0                      | 0  |
| 9017   | TROMSØ       | TROMSØ       | 0       | 0  | 0                          | 1  | 0                      | 0  |
| 9018   | TROMSØ       | TROMSØ       | 0       | 0  | 0                          | 1  | 0                      | 0  |
| 9019   | TROMSØ       | TROMSØ       | 0       | 0  | 0                          | 1  | 0                      | 0  |
| 9020   | TROMSDALEN   | TROMSØ       | 0       | 1  | 0                          | 1  | 0                      | 0  |
| 9021   | TROMSDALEN   | TROMSØ       | 0       | 1  | 0                          | 1  | 0                      | 0  |
| 9022   | KROKELVDALEN | TROMSØ       | 1       | 1  | 0                          | 0  | 2                      | 2  |
| 9023   | KROKELVDALEN | TROMSØ       | 1       | 2  | 0                          | 0  | 2                      | 2  |
| 9024   | TOMASJORD    | TROMSØ       | 0       | 0  | 0                          | 1  | 0                      | 0  |
| 9027   | RAMFJORDBOTN | TROMSØ       | 1       | 2  | 0                          | 1  | 6                      | 6  |
| 9030   | SJURSNES     | TROMSØ       | 1       | 2  | 0                          | 2  | 8                      | 8  |
| 9034   | OLDERVIK     | TROMSØ       | 1       | 2  | 0                          | 1  | 8                      | 8  |
| 9040   | NORDKJOSBOTN | TROMSØ       | 1       | 2  | 0                          | 1  | 4                      | 4  |
| 9042   | LAKSVATN     | TROMSØ       | 1       | 2  | 0                          | 1  | 6                      | 6  |
| 9043   | JØVIK        | TROMSØ       | 1       | 2  | 0                          | 2  | 8                      | 8  |
| 9045   | LAKSELVBUKT  | TROMSØ       | 1       | 2  | 0                          | 2  | 8                      | 8  |
| 9046   | OTEREN       | TROMSØ       | 1       | 2  | 0                          | 2  | 7                      | 7  |
| 9050   | STORSTEINNES | TROMSØ       | 1       | 2  | 0                          | 2  | 6                      | 6  |
| 9055   | MEISTERVIK   | TROMSØ       | 1       | 2  | 0                          | 2  | 7                      | 7  |
| 9056   | MORTENHALS   | TROMSØ       | 1       | 2  | 0                          | 2  | 7                      | 7  |
| 9057   | VIKRAN       | TROMSØ       | 1       | 2  | 0                          | 1  | 7                      | 7  |
| 9060   | LYNGSEIDET   | TROMSØ       | 1       | 2  | 0                          | 2  | 7                      | 7  |



| Postnr | Poststed      | Terminalnavn | Pakker* |    | Pakke til bedrift ekspress |    | Stykkogods til bedrift |    |
|--------|---------------|--------------|---------|----|----------------------------|----|------------------------|----|
|        |               |              | Inn     | Ut | Inn                        | Ut | Inn                    | Ut |
| 9062   | FURUFLATEN    | TROMSØ       | 1       | 2  | 0                          | 2  | 7                      | 7  |
| 9064   | SVENSBY       | TROMSØ       | 1       | 2  | 0                          | 2  | 7                      | 7  |
| 9068   | NORD-LENANGEN | TROMSØ       | 1       | 2  | 0                          | 2  | 8                      | 8  |
| 9100   | KVALØYSLETTA  | TROMSØ       | 1       | 1  | 0                          | 1  | 4                      | 4  |
| 9101   | KVALØYSLETTA  | TROMSØ       | 1       | 1  | 0                          | 1  | 4                      | 4  |
| 9102   | KVALØYSLETTA  | TROMSØ       | 1       | 1  | 0                          | 1  | 4                      | 4  |
| 9103   | KVALØYA       | TROMSØ       | 1       | 2  | 0                          | 2  | 8                      | 8  |
| 9104   | KVALØYA       | TROMSØ       | 1       | 1  | 0                          | 1  | 4                      | 4  |
| 9105   | KVALØYA       | TROMSØ       | 1       | 1  | 0                          | 0  | 4                      | 4  |
| 9106   | STRAUMSBUKTA  | TROMSØ       | 1       | 2  | 0                          | 1  | 7                      | 7  |
| 9107   | KVALØYA       | TROMSØ       | 1       | 2  | 0                          | 2  | 8                      | 8  |
| 9108   | KVALØYA       | TROMSØ       | 1       | 2  | 0                          | 1  | 8                      | 8  |
| 9109   | KVALØYA       | TROMSØ       | 1       | 2  | 0                          | 1  | 8                      | 8  |
| 9110   | SOMMARØY      | TROMSØ       | 1       | 2  | 0                          | 1  | 7                      | 7  |
| 9118   | BRENSHOLMEN   | TROMSØ       | 1       | 2  | 0                          | 1  | 7                      | 7  |
| 9120   | VENGSØY       | TROMSØ       | 1       | 2  | 0                          | 2  | 8                      | 8  |
| 9128   | TUSSØY        | TROMSØ       | 1       | 2  | 0                          | 2  | 8                      | 8  |
| 9130   | HANSNES       | TROMSØ       | 1       | 2  | 0                          | 2  | 6                      | 6  |
| 9131   | KÅRVIK        | TROMSØ       | 1       | 2  | 0                          | 2  | 8                      | 8  |
| 9132   | STAKKVIK      | TROMSØ       | 1       | 2  | 0                          | 2  | 8                      | 8  |
| 9135   | VANNVÅG       | TROMSØ       | 1       | 2  | 0                          | 2  | 8                      | 8  |
| 9136   | VANNAREID     | TROMSØ       | 1       | 2  | 0                          | 2  | 8                      | 8  |
| 9138   | KARLSØY       | TROMSØ       | 1       | 2  | 0                          | 2  | 8                      | 8  |
| 9140   | REBBENES      | TROMSØ       | 1       | 2  | 0                          | 2  | 8                      | 8  |
| 9141   | MJØLVIK       | TROMSØ       | 1       | 2  | 0                          | 2  | 8                      | 8  |

| Postnr | Poststed     | Terminalnavn | Pakker* |    | Pakke til bedrift ekspress |    | Stykkogods til bedrift |    |
|--------|--------------|--------------|---------|----|----------------------------|----|------------------------|----|
|        |              |              | Inn     | Ut | Inn                        | Ut | Inn                    | Ut |
| 9143   | SKIBOTN      | TROMSØ       | 1       | 2  | 0                          | 2  | 8                      | 8  |
| 9144   | SAMUELSBERG  | TROMSØ       | 1       | 2  | 0                          | 2  | 8                      | 8  |
| 9146   | OLDERDALEN   | TROMSØ       | 1       | 2  | 0                          | 2  | 8                      | 8  |
| 9147   | BIRTAVARRE   | TROMSØ       | 1       | 2  | 0                          | 2  | 8                      | 8  |
| 9151   | STORSLETT    | TROMSØ       | 1       | 2  | 0                          | 2  | 8                      | 8  |
| 9152   | SØRKJOSEN    | TROMSØ       | 1       | 2  | 0                          | 2  | 8                      | 8  |
| 9153   | ROTSUND      | TROMSØ       | 1       | 2  | 0                          | 2  | 8                      | 8  |
| 9154   | STORSLETT    | TROMSØ       | 1       | 2  | 0                          | 2  | 8                      | 8  |
| 9157   | STORSLETT    | TROMSØ       | 1       | 2  | 0                          | 2  | 8                      | 8  |
| 9158   | STORSLETT    | TROMSØ       | 1       | 2  | 0                          | 2  | 8                      | 8  |
| 9159   | HAVNNES      | TROMSØ       | 1       | 2  | 0                          | 2  | 8                      | 8  |
| 9161   | BURFJORD     | ALTA         | 1       | 2  | 0                          | 2  | 8                      | 8  |
| 9162   | SØRSTRAUMEN  | ALTA         | 1       | 2  | 0                          | 2  | 8                      | 8  |
| 9163   | JØKELFJORD   | ALTA         | 1       | 2  | 0                          | 2  | 8                      | 8  |
| 9170   | LONGYEARBYEN | TROMSØ       | 1       | 2  | 0                          | 2  | 0                      | 0  |
| 9173   | NY-ÅLESUND   | TROMSØ       | 1       | 2  | 0                          | 2  | 0                      | 0  |
| 9174   | HOPEN        | TROMSØ       | 1       | 2  | 0                          | 2  | 0                      | 0  |
| 9175   | SVEAGRUVA    | TROMSØ       | 1       | 2  | 0                          | 2  | 0                      | 0  |
| 9176   | BJØRNØYA     | TROMSØ       | 1       | 2  | 0                          | 2  | 0                      | 0  |
| 9178   | BARENTSBURG  | TROMSØ       | 1       | 2  | 0                          | 2  | 0                      | 0  |
| 9180   | SKJERVØY     | TROMSØ       | 1       | 2  | 0                          | 2  | 7                      | 7  |
| 9181   | HAMNEIDET    | TROMSØ       | 1       | 2  | 0                          | 2  | 8                      | 8  |
| 9182   | SEGLVIK      | TROMSØ       | 1       | 2  | 0                          | 2  | 8                      | 8  |
| 9184   | REINFJORD    | TROMSØ       | 1       | 2  | 0                          | 2  | 8                      | 8  |
| 9185   | SPILDRA      | TROMSØ       | 1       | 2  | 0                          | 2  | 8                      | 8  |

| Postnr | Poststed          | Terminalnavn | Pakker* |    | Pakke til bedrift ekspress |    | Stykkogods til bedrift |    |
|--------|-------------------|--------------|---------|----|----------------------------|----|------------------------|----|
|        |                   |              | Inn     | Ut | Inn                        | Ut | Inn                    | Ut |
| 9186   | ANDSNES           | TROMSØ       | 1       | 2  | 0                          | 2  | 6                      | 6  |
| 9187   | VALANHAMN         | ALTA         | 1       | 2  | 0                          | 2  | 8                      | 8  |
| 9190   | AKKARVIK          | TROMSØ       | 1       | 2  | 0                          | 2  | 8                      | 8  |
| 9192   | ARNØYHAMN         | TROMSØ       | 1       | 2  | 0                          | 2  | 8                      | 8  |
| 9193   | NIKKEBY           | TROMSØ       | 1       | 2  | 0                          | 2  | 8                      | 8  |
| 9194   | LAUKSLETTA        | TROMSØ       | 1       | 2  | 0                          | 2  | 8                      | 8  |
| 9195   | ÅRVIKSAND         | TROMSØ       | 1       | 2  | 0                          | 2  | 8                      | 8  |
| 9197   | ULØYBUKT          | TROMSØ       | 1       | 2  | 0                          | 2  | 8                      | 8  |
| 9300   | FINNSNES          | NARVIK       | 1       | 2  | 0                          | 2  | 5                      | 5  |
| 9302   | ROSSFJORDSTRAUMEN | NARVIK       | 1       | 2  | 0                          | 2  | 6                      | 6  |
| 9303   | SILSAND           | NARVIK       | 1       | 2  | 0                          | 2  | 6                      | 6  |
| 9304   | VANGSVIK          | NARVIK       | 1       | 2  | 0                          | 2  | 6                      | 6  |
| 9307   | FINNSNES          | NARVIK       | 1       | 2  | 0                          | 2  | 5                      | 5  |
| 9308   | FINNSNES          | NARVIK       | 1       | 2  | 0                          | 2  | 5                      | 5  |
| 9309   | FINNSNES          | NARVIK       | 1       | 2  | 0                          | 2  | 5                      | 5  |
| 9310   | SØRREISA          | NARVIK       | 1       | 2  | 0                          | 2  | 6                      | 6  |
| 9311   | BRØSTADBOTN       | NARVIK       | 1       | 2  | 0                          | 2  | 6                      | 6  |
| 9321   | MOEN              | NARVIK       | 1       | 2  | 0                          | 2  | 6                      | 6  |
| 9322   | KARLSTAD          | NARVIK       | 1       | 2  | 0                          | 2  | 5                      | 5  |
| 9325   | BARDUFOSS         | NARVIK       | 1       | 2  | 0                          | 2  | 5                      | 5  |
| 9334   | ØVERBYGD          | NARVIK       | 1       | 2  | 0                          | 2  | 6                      | 6  |
| 9336   | RUNDHAUG          | NARVIK       | 1       | 2  | 0                          | 2  | 6                      | 6  |
| 9350   | SJØVEGAN          | NARVIK       | 1       | 2  | 0                          | 2  | 6                      | 6  |
| 9357   | TENNEVOLL         | NARVIK       | 1       | 2  | 0                          | 1  | 4                      | 4  |
| 9360   | BARDU             | NARVIK       | 1       | 2  | 0                          | 2  | 5                      | 5  |

| Postnr | Poststed        | Terminalnavn | Pakker* |    | Pakke til bedrift ekspress |    | Stykkogods til bedrift |    |
|--------|-----------------|--------------|---------|----|----------------------------|----|------------------------|----|
|        |                 |              | Inn     | Ut | Inn                        | Ut | Inn                    | Ut |
| 9372   | GIBOSTAD        | NARVIK       | 1       | 2  | 0                          | 2  | 6                      | 6  |
| 9373   | BOTNHAMN        | NARVIK       | 1       | 2  | 0                          | 2  | 6                      | 6  |
| 9376   | SKATVIK         | NARVIK       | 1       | 2  | 0                          | 2  | 6                      | 6  |
| 9380   | GRYLLEFJORD     | NARVIK       | 1       | 2  | 0                          | 2  | 6                      | 6  |
| 9381   | TORSKEN         | NARVIK       | 1       | 2  | 0                          | 2  | 6                      | 6  |
| 9385   | SKALAND         | NARVIK       | 1       | 2  | 0                          | 2  | 6                      | 6  |
| 9386   | SENJAHOPEN      | NARVIK       | 1       | 2  | 0                          | 2  | 6                      | 6  |
| 9388   | FJORDGARD       | NARVIK       | 1       | 2  | 0                          | 2  | 6                      | 6  |
| 9389   | HUSØY I SENJA   | NARVIK       | 1       | 2  | 0                          | 2  | 6                      | 6  |
| 9392   | STONGLANDSEIDET | NARVIK       | 1       | 2  | 0                          | 2  | 6                      | 6  |
| 9393   | FLAKSTADVÅG     | NARVIK       | 1       | 2  | 0                          | 2  | 6                      | 6  |
| 9395   | KALDFARNES      | NARVIK       | 1       | 2  | 0                          | 2  | 6                      | 6  |
| 9402   | HARSTAD         | HARSTAD      | 0       | 2  | 0                          | 1  | 0                      | 0  |
| 9403   | HARSTAD         | HARSTAD      | 0       | 0  | 0                          | 1  | 0                      | 0  |
| 9404   | HARSTAD         | HARSTAD      | 0       | 0  | 0                          | 1  | 0                      | 0  |
| 9405   | HARSTAD         | HARSTAD      | 0       | 0  | 0                          | 1  | 0                      | 0  |
| 9406   | HARSTAD         | HARSTAD      | 0       | 0  | 0                          | 1  | 0                      | 0  |
| 9407   | HARSTAD         | HARSTAD      | 0       | 0  | 0                          | 1  | 0                      | 0  |
| 9408   | HARSTAD         | HARSTAD      | 0       | 0  | 0                          | 1  | 0                      | 0  |
| 9409   | HARSTAD         | HARSTAD      | 0       | 0  | 0                          | 1  | 0                      | 0  |
| 9411   | HARSTAD         | HARSTAD      | 0       | 0  | 0                          | 1  | 0                      | 0  |
| 9414   | HARSTAD         | HARSTAD      | 0       | 0  | 0                          | 1  | 0                      | 0  |
| 9415   | HARSTAD         | HARSTAD      | 0       | 1  | 0                          | 1  | 0                      | 0  |
| 9419   | SØRVIK          | HARSTAD      | 1       | 1  | 0                          | 1  | 4                      | 4  |
| 9420   | LUNDENES        | HARSTAD      | 1       | 2  | 0                          | 2  | 5                      | 5  |

| Postnr | Poststed        | Terminalnavn | Pakker* |    | Pakke til bedrift ekspress |    | Stykkogods til bedrift |    |
|--------|-----------------|--------------|---------|----|----------------------------|----|------------------------|----|
|        |                 |              | Inn     | Ut | Inn                        | Ut | Inn                    | Ut |
| 9423   | GRØTAVÆR        | HARSTAD      | 1       | 2  | 0                          | 2  | 7                      | 7  |
| 9424   | KJØTTA          | HARSTAD      | 1       | 2  | 0                          | 2  | 8                      | 8  |
| 9425   | SANDSØY         | HARSTAD      | 1       | 2  | 0                          | 2  | 8                      | 8  |
| 9426   | BJARKØY         | HARSTAD      | 1       | 2  | 0                          | 2  | 8                      | 8  |
| 9427   | MELØYVÆR        | HARSTAD      | 1       | 2  | 0                          | 2  | 8                      | 8  |
| 9430   | SANDTORG        | NARVIK       | 1       | 2  | 0                          | 1  | 5                      | 5  |
| 9436   | KONGSVIK        | NARVIK       | 1       | 2  | 0                          | 1  | 5                      | 5  |
| 9440   | EVENSKJER       | NARVIK       | 1       | 2  | 0                          | 1  | 5                      | 5  |
| 9441   | FJELLDAL        | NARVIK       | 1       | 2  | 0                          | 1  | 6                      | 6  |
| 9442   | RAMSUND         | NARVIK       | 1       | 2  | 0                          | 1  | 6                      | 6  |
| 9443   | MYKLEBOSTAD     | NARVIK       | 1       | 2  | 0                          | 2  | 8                      | 8  |
| 9444   | HOL I TJELDSUND | NARVIK       | 1       | 2  | 0                          | 2  | 8                      | 8  |
| 9445   | TOVIK           | NARVIK       | 1       | 2  | 0                          | 1  | 6                      | 6  |
| 9446   | GROVFJORD       | NARVIK       | 1       | 2  | 0                          | 2  | 6                      | 6  |
| 9450   | HAMNVIK         | NARVIK       | 1       | 2  | 0                          | 2  | 7                      | 7  |
| 9453   | KRÅKRØHAMN      | NARVIK       | 1       | 2  | 0                          | 2  | 8                      | 8  |
| 9454   | ÅNSTAD          | NARVIK       | 1       | 2  | 0                          | 2  | 8                      | 8  |
| 9455   | ENGENES         | NARVIK       | 1       | 2  | 0                          | 2  | 8                      | 8  |
| 9470   | GRATANGEN       | NARVIK       | 1       | 2  | 0                          | 2  | 7                      | 7  |
| 9475   | BORKENES        | HARSTAD      | 1       | 2  | 0                          | 1  | 5                      | 5  |
| ALTA   | ALTA            | ALTA         | 0       | 0  | 0                          | 0  | 0                      | 0  |
| 9511   | ALTA            | ALTA         | 0       | 0  | 0                          | 0  | 0                      | 0  |
| 9512   | ALTA            | ALTA         | 0       | 0  | 0                          | 0  | 0                      | 0  |
| 9513   | ALTA            | ALTA         | 0       | 0  | 0                          | 0  | 0                      | 0  |
| 9514   | ALTA            | ALTA         | 0       | 0  | 0                          | 0  | 0                      | 0  |

| Postnr | Poststed      | Terminalnavn | Pakker* |    | Pakke til bedrift ekspress |    | Stykkogods til bedrift |    |
|--------|---------------|--------------|---------|----|----------------------------|----|------------------------|----|
|        |               |              | Inn     | Ut | Inn                        | Ut | Inn                    | Ut |
| 9515   | ALTA          | ALTA         | 0       | 0  | 0                          | 0  | 0                      | 0  |
| 9516   | ALTA          | ALTA         | 0       | 1  | 0                          | 0  | 0                      | 0  |
| 9517   | ALTA          | ALTA         | 0       | 2  | 0                          | 0  | 0                      | 0  |
| 9518   | ALTA          | ALTA         | 0       | 2  | 0                          | 1  | 0                      | 0  |
| 9519   | KVIBY         | ALTA         | 1       | 2  | 0                          | 1  | 4                      | 4  |
| 9520   | KAUTOKEINO    | ALTA         | 1       | 2  | 0                          | 2  | 8                      | 8  |
| 9522   | KAUTOKEINO    | ALTA         | 1       | 2  | 0                          | 2  | 8                      | 8  |
| 9523   | KAUTOKEINO    | ALTA         | 1       | 2  | 0                          | 2  | 8                      | 8  |
| 9524   | KAUTOKEINO    | ALTA         | 1       | 2  | 0                          | 2  | 8                      | 8  |
| 9525   | MAZE          | ALTA         | 1       | 2  | 0                          | 2  | 8                      | 8  |
| 9527   | KAUTOKEINO    | ALTA         | 1       | 2  | 0                          | 2  | 8                      | 8  |
| 9528   | KAUTOKEINO    | ALTA         | 1       | 2  | 0                          | 2  | 8                      | 8  |
| 9529   | KAUTOKEINO    | ALTA         | 1       | 2  | 0                          | 2  | 8                      | 8  |
| 9531   | KVALFJORD     | ALTA         | 1       | 2  | 0                          | 2  | 8                      | 8  |
| 9532   | HAKKSTABBEN   | ALTA         | 1       | 2  | 0                          | 2  | 8                      | 8  |
| 9533   | KONGSHUS      | ALTA         | 1       | 2  | 0                          | 2  | 8                      | 8  |
| 9536   | KORSFJORDEN   | ALTA         | 1       | 2  | 0                          | 2  | 8                      | 8  |
| 9537   | TVERRELVDALEN | ALTA         | 1       | 2  | 0                          | 2  | 8                      | 8  |
| 9538   | ALTA          | ALTA         | 1       | 2  | 0                          | 2  | 8                      | 8  |
| 9540   | TALVIK        | ALTA         | 1       | 2  | 0                          | 2  | 6                      | 6  |
| 9541   | ALTA          | ALTA         | 1       | 2  | 0                          | 2  | 6                      | 6  |
| 9545   | LANGFJORDBOTN | ALTA         | 1       | 2  | 0                          | 2  | 8                      | 8  |
| 9550   | ØKSFJORD      | ALTA         | 1       | 2  | 0                          | 2  | 8                      | 8  |
| 9552   | ØKSFJORDEN    | ALTA         | 1       | 2  | 0                          | 2  | 8                      | 8  |
| 9580   | BERGSFJORD    | ALTA         | 1       | 2  | 0                          | 2  | 8                      | 8  |

| Postnr | Poststed       | Terminalnavn | Pakker* |    | Pakke til bedrift ekspress |    | Stykkogods til bedrift |    |
|--------|----------------|--------------|---------|----|----------------------------|----|------------------------|----|
|        |                |              | Inn     | Ut | Inn                        | Ut | Inn                    | Ut |
| 9582   | NUVSVÅG        | ALTA         | 1       | 2  | 0                          | 2  | 8                      | 8  |
| 9583   | LANGFJORDHAMN  | ALTA         | 1       | 2  | 0                          | 2  | 8                      | 8  |
| 9584   | SØR-TVERRFJORD | ALTA         | 1       | 2  | 0                          | 2  | 8                      | 8  |
| 9585   | SANDLAND       | ALTA         | 1       | 2  | 0                          | 2  | 8                      | 8  |
| 9586   | LOPPA          | ALTA         | 1       | 2  | 0                          | 2  | 8                      | 8  |
| 9587   | SKAVNAKK       | ALTA         | 1       | 2  | 0                          | 2  | 8                      | 8  |
| 9590   | HASVIK         | ALTA         | 1       | 2  | 0                          | 2  | 8                      | 8  |
| 9593   | BREIVIKBOTN    | ALTA         | 1       | 2  | 0                          | 2  | 8                      | 8  |
| 9595   | SØRVÆR         | ALTA         | 1       | 2  | 0                          | 2  | 8                      | 8  |
| 9600   | HAMMERFEST     | ALTA         | 0       | 1  | 0                          | 0  | 0                      | 0  |
| 9601   | HAMMERFEST     | ALTA         | 1       | 2  | 0                          | 2  | 0                      | 0  |
| 9602   | HAMMERFEST     | ALTA         | 1       | 2  | 0                          | 2  | 0                      | 0  |
| 9603   | HAMMERFEST     | ALTA         | 1       | 2  | 0                          | 2  | 0                      | 0  |
| 9609   | NORDRE SEILAND | ALTA         | 1       | 2  | 0                          | 2  | 7                      | 7  |
| 9610   | RYPEFJORD      | ALTA         | 0       | 1  | 0                          | 2  | 0                      | 0  |
| 9612   | FORSØL         | ALTA         | 1       | 2  | 0                          | 2  | 0                      | 0  |
| 9620   | KVALSUND       | ALTA         | 1       | 2  | 0                          | 2  | 4                      | 4  |
| 9624   | REVSNESHAMN    | ALTA         | 1       | 2  | 0                          | 2  | 8                      | 8  |
| 9650   | AKKARFJORD     | ALTA         | 1       | 2  | 0                          | 2  | 6                      | 6  |
| 9651   | LANGSTRAND     | ALTA         | 1       | 2  | 0                          | 2  | 6                      | 6  |
| 9657   | KÅRHAMN        | ALTA         | 1       | 2  | 0                          | 2  | 8                      | 8  |
| 9664   | SANDØYBOTN     | ALTA         | 1       | 2  | 0                          | 2  | 8                      | 8  |
| 9670   | TUFJORD        | ALTA         | 1       | 2  | 0                          | 2  | 8                      | 8  |
| 9672   | INGØY          | ALTA         | 1       | 2  | 0                          | 2  | 8                      | 8  |
| 9690   | HAVØYSUND      | ALTA         | 1       | 2  | 0                          | 2  | 8                      | 8  |

| Postnr | Poststed         | Terminalnavn | Pakker* |    | Pakke til bedrift ekspress |    | Stykkogods til bedrift |    |
|--------|------------------|--------------|---------|----|----------------------------|----|------------------------|----|
|        |                  |              | Inn     | Ut | Inn                        | Ut | Inn                    | Ut |
| 9692   | MÅSØY            | ALTA         | 1       | 2  | 0                          | 2  | 8                      | 8  |
| 9700   | LAKSELV          | ALTA         | 1       | 2  | 0                          | 2  | 8                      | 8  |
| 9709   | PORSANGMOEN      | ALTA         | 1       | 2  | 0                          | 2  | 8                      | 8  |
| 9710   | INDRE BILLEFJORD | ALTA         | 1       | 2  | 0                          | 2  | 8                      | 8  |
| 9713   | RUSSENES         | ALTA         | 1       | 2  | 0                          | 2  | 8                      | 8  |
| 9714   | SNEFJORD         | ALTA         | 1       | 2  | 0                          | 2  | 8                      | 8  |
| 9715   | KOKELV           | ALTA         | 1       | 2  | 0                          | 2  | 8                      | 8  |
| 9716   | BØRSELV          | ALTA         | 1       | 2  | 0                          | 2  | 8                      | 8  |
| 9717   | VEIDNES          | ALTA         | 1       | 2  | 0                          | 2  | 8                      | 8  |
| 9722   | SKOGANVARRE      | ALTA         | 1       | 2  | 0                          | 2  | 8                      | 8  |
| 9730   | KARASJOK         | ALTA         | 1       | 2  | 0                          | 2  | 8                      | 8  |
| 9731   | KARASJOK         | ALTA         | 1       | 2  | 0                          | 2  | 8                      | 8  |
| 9732   | KARASJOK         | ALTA         | 1       | 2  | 0                          | 2  | 8                      | 8  |
| 9733   | KARASJOK         | ALTA         | 1       | 2  | 0                          | 2  | 8                      | 8  |
| 9734   | KARASJOK         | ALTA         | 1       | 2  | 0                          | 2  | 8                      | 8  |
| 9736   | KARASJOK         | ALTA         | 1       | 2  | 0                          | 2  | 8                      | 8  |
| 9737   | KARASJOK         | ALTA         | 1       | 2  | 0                          | 2  | 8                      | 8  |
| 9740   | LEBESBY          | TANA         | 1       | 2  | 0                          | 2  | 8                      | 8  |
| 9742   | KUNES            | ALTA         | 1       | 2  | 0                          | 2  | 8                      | 8  |
| 9750   | HONNINGSVÅG      | ALTA         | 1       | 2  | 0                          | 2  | 8                      | 8  |
| 9760   | NORDVÅGEN        | ALTA         | 1       | 2  | 0                          | 2  | 8                      | 8  |
| 9762   | KAMØYVÆR         | ALTA         | 1       | 2  | 0                          | 2  | 8                      | 8  |
| 9763   | SKARSVÅG         | ALTA         | 1       | 2  | 0                          | 2  | 8                      | 8  |
| 9764   | NORDKAPP         | ALTA         | 1       | 2  | 0                          | 2  | 8                      | 8  |
| 9765   | GJESVÆR          | ALTA         | 1       | 2  | 0                          | 2  | 8                      | 8  |

| Postnr | Poststed         | Terminalnavn | Pakker* |    | Pakke til bedrift ekspress |    | Stykkogods til bedrift |    |
|--------|------------------|--------------|---------|----|----------------------------|----|------------------------|----|
|        |                  |              | Inn     | Ut | Inn                        | Ut | Inn                    | Ut |
| 9766   | SARNES           | ALTA         | 1       | 2  | 0                          | 2  | 8                      | 8  |
| 9768   | REPVÅG           | ALTA         | 1       | 2  | 0                          | 2  | 8                      | 8  |
| 9770   | MEHAMN           | TANA         | 1       | 2  | 0                          | 2  | 8                      | 8  |
| 9771   | SKJÅNES          | TANA         | 1       | 2  | 0                          | 2  | 8                      | 8  |
| 9772   | LANGFJORDNES     | TANA         | 1       | 2  | 0                          | 2  | 8                      | 8  |
| 9773   | NERVEI           | TANA         | 1       | 2  | 0                          | 2  | 8                      | 8  |
| 9775   | GAMVIK           | TANA         | 1       | 2  | 0                          | 2  | 8                      | 8  |
| 9782   | DYFJORD          | TANA         | 1       | 2  | 0                          | 2  | 8                      | 8  |
| 9790   | KJØLLEFJORD      | TANA         | 1       | 2  | 0                          | 2  | 8                      | 8  |
| 9800   | VADSØ            | TANA         | 1       | 2  | 0                          | 2  | 6                      | 6  |
| 9801   | VADSØ            | TANA         | 1       | 2  | 0                          | 2  | 6                      | 6  |
| 9802   | VESTRE JAKOBSELV | TANA         | 1       | 2  | 0                          | 2  | 5                      | 5  |
| 9803   | VADSØ            | TANA         | 1       | 2  | 0                          | 2  | 5                      | 5  |
| 9804   | VADSØ            | TANA         | 1       | 2  | 0                          | 2  | 5                      | 5  |
| 9826   | SIRMA            | TANA         | 1       | 2  | 0                          | 2  | 8                      | 8  |
| 9840   | VARANGERBOTN     | TANA         | 1       | 2  | 0                          | 2  | 5                      | 5  |
| 9841   | TANA             | TANA         | 1       | 2  | 0                          | 2  | 5                      | 5  |
| 9842   | TANA             | TANA         | 1       | 2  | 0                          | 2  | 5                      | 5  |
| 9843   | TANA             | TANA         | 1       | 2  | 0                          | 2  | 5                      | 5  |
| 9844   | TANA             | TANA         | 0       | 0  | 0                          | 2  | 5                      | 5  |
| 9845   | TANA             | TANA         | 0       | 2  | 0                          | 2  | 0                      | 0  |
| 9900   | KIRKENES         | TANA         | 0       | 1  | 0                          | 2  | 7                      | 7  |
| 9901   | KIRKENES         | TANA         | 0       | 0  | 0                          | 2  | 7                      | 7  |
| 9910   | BJØRNEVATN       | TANA         | 0       | 1  | 0                          | 2  | 8                      | 8  |
| 9911   | JARFJORD         | TANA         | 0       | 0  | 0                          | 2  | 8                      | 8  |

| Postnr | Poststed   | Terminalnavn | Pakker* |    | Pakke til bedrift ekspress |    | Stykkogods til bedrift |    |
|--------|------------|--------------|---------|----|----------------------------|----|------------------------|----|
|        |            |              | Inn     | Ut | Inn                        | Ut | Inn                    | Ut |
| 9912   | HESSING    | TANA         | 0       | 1  | 0                          | 2  | 7                      | 7  |
| 9925   | SVANVIK    | TANA         | 1       | 2  | 0                          | 2  | 8                      | 8  |
| 9926   | PASVIK     | TANA         | 1       | 2  | 0                          | 2  | 8                      | 8  |
| 9930   | NEIDEN     | TANA         | 1       | 2  | 0                          | 1  | 6                      | 6  |
| 9935   | BUGØYNES   | TANA         | 1       | 2  | 0                          | 2  | 6                      | 6  |
| 9950   | WARDØ      | TANA         | 1       | 2  | 0                          | 2  | 7                      | 7  |
| 9952   | WARDØ      | TANA         | 1       | 2  | 0                          | 2  | 7                      | 7  |
| 9955   | SVARTNES   | TANA         | 1       | 2  | 0                          | 2  | 7                      | 7  |
| 9960   | KIBERG     | TANA         | 1       | 2  | 0                          | 2  | 7                      | 7  |
| 9980   | BERLEVÅG   | TANA         | 1       | 2  | 0                          | 2  | 8                      | 8  |
| 9982   | KONGSFJORD | TANA         | 1       | 2  | 0                          | 2  | 8                      | 8  |
| 9990   | BÅTSFJORD  | TANA         | 1       | 2  | 0                          | 2  | 8                      | 8  |



### 3.3.1 Lokasjoner Pakke hjem pluss

| Postnr. | Terminal | Sone inn | Sone ut | Postnr. | Terminal | Sone inn | Sone ut | Postnr. | Terminal | Sone inn | Sone ut | Postnr. | Terminal | Sone inn | Sone ut | Postnr. | Terminal | Sone inn | Sone ut | Postnr. | Terminal | Sone inn | Sone ut |
|---------|----------|----------|---------|---------|----------|----------|---------|---------|----------|----------|---------|---------|----------|----------|---------|---------|----------|----------|---------|---------|----------|----------|---------|
| 0001    | 1000     | 0        | 3       | 0027    | 1000     | 0        | 3       | 0053    | 1000     | 0        | 3       | 0079    | 1000     | 0        | 3       | 0105    | 1000     | 0        | 3       | 0131    | 1000     | 0        | 3       |
| 0002    | 1000     | 0        | 3       | 0028    | 1000     | 0        | 3       | 0054    | 1000     | 0        | 3       | 0080    | 1000     | 0        | 3       | 0106    | 1000     | 0        | 3       | 0132    | 1000     | 0        | 3       |
| 0003    | 1000     | 0        | 3       | 0029    | 1000     | 0        | 3       | 0055    | 1000     | 0        | 3       | 0081    | 1000     | 0        | 3       | 0107    | 1000     | 0        | 3       | 0133    | 1000     | 0        | 3       |
| 0004    | 1000     | 0        | 3       | 0030    | 1000     | 0        | 3       | 0056    | 1000     | 0        | 3       | 0082    | 1000     | 0        | 3       | 0108    | 1000     | 0        | 3       | 0134    | 1000     | 0        | 3       |
| 0005    | 1000     | 0        | 3       | 0031    | 1000     | 0        | 3       | 0057    | 1000     | 0        | 3       | 0083    | 1000     | 0        | 3       | 0109    | 1000     | 0        | 3       | 0135    | 1000     | 0        | 3       |
| 0006    | 1000     | 0        | 3       | 0032    | 1000     | 0        | 3       | 0058    | 1000     | 0        | 3       | 0084    | 1000     | 0        | 3       | 0110    | 1000     | 0        | 3       | 0136    | 1000     | 0        | 3       |
| 0007    | 1000     | 0        | 3       | 0033    | 1000     | 0        | 3       | 0059    | 1000     | 0        | 3       | 0085    | 1000     | 0        | 3       | 0111    | 1000     | 0        | 3       | 0137    | 1000     | 0        | 3       |
| 0008    | 1000     | 0        | 3       | 0034    | 1000     | 0        | 3       | 0060    | 1000     | 0        | 3       | 0086    | 1000     | 0        | 3       | 0112    | 1000     | 0        | 3       | 0138    | 1000     | 0        | 3       |
| 0009    | 1000     | 0        | 3       | 0035    | 1000     | 0        | 3       | 0061    | 1000     | 0        | 3       | 0087    | 1000     | 0        | 3       | 0113    | 1000     | 0        | 3       | 0139    | 1000     | 0        | 1       |
| 0010    | 1000     | 0        | 3       | 0036    | 1000     | 0        | 3       | 0062    | 1000     | 0        | 3       | 0088    | 1000     | 0        | 3       | 0114    | 1000     | 0        | 3       | 0140    | 1000     | 0        | 3       |
| 0011    | 1000     | 0        | 3       | 0037    | 1000     | 0        | 3       | 0063    | 1000     | 0        | 3       | 0089    | 1000     | 0        | 3       | 0115    | 1000     | 0        | 3       | 0141    | 1000     | 0        | 3       |
| 0012    | 1000     | 0        | 3       | 0038    | 1000     | 0        | 3       | 0064    | 1000     | 0        | 3       | 0090    | 1000     | 0        | 3       | 0116    | 1000     | 0        | 3       | 0142    | 1000     | 0        | 3       |
| 0013    | 1000     | 0        | 3       | 0039    | 1000     | 0        | 3       | 0065    | 1000     | 0        | 3       | 0091    | 1000     | 0        | 3       | 0117    | 1000     | 0        | 3       | 0143    | 1000     | 0        | 3       |
| 0014    | 1000     | 0        | 3       | 0040    | 1000     | 0        | 3       | 0066    | 1000     | 0        | 3       | 0092    | 1000     | 0        | 3       | 0118    | 1000     | 0        | 3       | 0144    | 1000     | 0        | 3       |
| 0015    | 1000     | 0        | 3       | 0041    | 1000     | 0        | 3       | 0067    | 1000     | 0        | 3       | 0093    | 1000     | 0        | 3       | 0119    | 1000     | 0        | 3       | 0145    | 1000     | 0        | 3       |
| 0016    | 1000     | 0        | 3       | 0042    | 1000     | 0        | 3       | 0068    | 1000     | 0        | 3       | 0094    | 1000     | 0        | 3       | 0120    | 1000     | 0        | 3       | 0146    | 1000     | 0        | 3       |
| 0017    | 1000     | 0        | 3       | 0043    | 1000     | 0        | 3       | 0069    | 1000     | 0        | 3       | 0095    | 1000     | 0        | 3       | 0121    | 1000     | 0        | 3       | 0147    | 1000     | 0        | 3       |
| 0018    | 1000     | 0        | 3       | 0044    | 1000     | 0        | 3       | 0070    | 1000     | 0        | 3       | 0096    | 1000     | 0        | 3       | 0122    | 1000     | 0        | 3       | 0148    | 1000     | 0        | 3       |
| 0019    | 1000     | 0        | 3       | 0045    | 1000     | 0        | 3       | 0071    | 1000     | 0        | 3       | 0097    | 1000     | 0        | 3       | 0123    | 1000     | 0        | 3       | 0149    | 1000     | 0        | 3       |
| 0020    | 1000     | 0        | 3       | 0046    | 1000     | 0        | 3       | 0072    | 1000     | 0        | 3       | 0098    | 1000     | 0        | 3       | 0124    | 1000     | 0        | 3       | 0150    | 1000     | 0        | 3       |
| 0021    | 1000     | 0        | 3       | 0047    | 1000     | 0        | 3       | 0073    | 1000     | 0        | 3       | 0099    | 1000     | 0        | 3       | 0125    | 1000     | 0        | 3       | 0151    | 1000     | 0        | 1       |
| 0022    | 1000     | 0        | 3       | 0048    | 1000     | 0        | 3       | 0074    | 1000     | 0        | 3       | 0100    | 1000     | 0        | 3       | 0126    | 1000     | 0        | 3       | 0152    | 1000     | 0        | 1       |
| 0023    | 1000     | 0        | 3       | 0049    | 1000     | 0        | 3       | 0075    | 1000     | 0        | 3       | 0101    | 1000     | 0        | 3       | 0127    | 1000     | 0        | 3       | 0153    | 1000     | 0        | 1       |
| 0024    | 1000     | 0        | 3       | 0050    | 1000     | 0        | 3       | 0076    | 1000     | 0        | 3       | 0102    | 1000     | 0        | 3       | 0128    | 1000     | 0        | 3       | 0154    | 1000     | 0        | 1       |
| 0025    | 1000     | 0        | 3       | 0051    | 1000     | 0        | 3       | 0077    | 1000     | 0        | 3       | 0103    | 1000     | 0        | 3       | 0129    | 1000     | 0        | 3       | 0155    | 1000     | 0        | 1       |
| 0026    | 1000     | 0        | 3       | 0052    | 1000     | 0        | 3       | 0078    | 1000     | 0        | 3       | 0104    | 1000     | 0        | 3       | 0130    | 1000     | 0        | 3       | 0156    | 1000     | 0        | 3       |

Transportguide SONER 103

| Postnr. | Terminal | Sone inn | Sone ut | Postnr. | Terminal | Sone inn | Sone ut | Postnr. | Terminal | Sone inn | Sone ut | Postnr. | Terminal | Sone inn | Sone ut | Postnr. | Terminal | Sone inn | Sone ut | Postnr. | Terminal | Sone inn | Sone ut |
|---------|----------|----------|---------|---------|----------|----------|---------|---------|----------|----------|---------|---------|----------|----------|---------|---------|----------|----------|---------|---------|----------|----------|---------|
| 0157    | 1000     | 0        | 1       | 0183    | 1000     | 0        | 1       | 0209    | 1000     | 0        | 3       | 0235    | 1000     | 0        | 3       | 0261    | 1000     | 0        | 3       | 0287    | 1000     | 0        | 1       |
| 0158    | 1000     | 0        | 1       | 0184    | 1000     | 0        | 1       | 0210    | 1000     | 0        | 3       | 0236    | 1000     | 0        | 3       | 0262    | 1000     | 0        | 1       | 0288    | 1000     | 0        | 3       |
| 0159    | 1000     | 0        | 1       | 0185    | 1000     | 0        | 1       | 0211    | 1000     | 0        | 3       | 0237    | 1000     | 0        | 3       | 0263    | 1000     | 0        | 1       | 0289    | 1000     | 0        | 3       |
| 0160    | 1000     | 0        | 1       | 0186    | 1000     | 0        | 1       | 0212    | 1000     | 0        | 3       | 0238    | 1000     | 0        | 3       | 0264    | 1000     | 0        | 1       | 0290    | 1000     | 0        | 3       |
| 0161    | 1000     | 0        | 1       | 0187    | 1000     | 0        | 1       | 0213    | 1000     | 0        | 3       | 0239    | 1000     | 0        | 3       | 0265    | 1000     | 0        | 1       | 0291    | 1000     | 0        | 3       |
| 0162    | 1000     | 0        | 1       | 0188    | 1000     | 0        | 1       | 0214    | 1000     | 0        | 3       | 0240    | 1000     | 0        | 3       | 0266    | 1000     | 0        | 1       | 0292    | 1000     | 0        | 3       |
| 0163    | 1000     | 0        | 3       | 0189    | 1000     | 0        | 3       | 0215    | 1000     | 0        | 3       | 0241    | 1000     | 0        | 3       | 0267    | 1000     | 0        | 1       | 0293    | 1000     | 0        | 3       |
| 0164    | 1000     | 0        | 1       | 0190    | 1000     | 0        | 1       | 0216    | 1000     | 0        | 3       | 0242    | 1000     | 0        | 3       | 0268    | 1000     | 0        | 1       | 0294    | 1000     | 0        | 3       |
| 0165    | 1000     | 0        | 1       | 0191    | 1000     | 0        | 1       | 0217    | 1000     | 0        | 3       | 0243    | 1000     | 0        | 3       | 0269    | 1000     | 0        | 3       | 0295    | 1000     | 0        | 3       |
| 0166    | 1000     | 0        | 1       | 0192    | 1000     | 0        | 1       | 0218    | 1000     | 0        | 3       | 0244    | 1000     | 0        | 3       | 0270    | 1000     | 0        | 1       | 0296    | 1000     | 0        | 3       |
| 0167    | 1000     | 0        | 1       | 0193    | 1000     | 0        | 1       | 0219    | 1000     | 0        | 3       | 0245    | 1000     | 0        | 3       | 0271    | 1000     | 0        | 1       | 0297    | 1000     | 0        | 3       |
| 0168    | 1000     | 0        | 1       | 0194    | 1000     | 0        | 1       | 0220    | 1000     | 0        | 3       | 0246    | 1000     | 0        | 3       | 0272    | 1000     | 0        | 1       | 0298    | 1000     | 0        | 3       |
| 0169    | 1000     | 0        | 1       | 0195    | 1000     | 0        | 1       | 0221    | 1000     | 0        | 3       | 0247    | 1000     | 0        | 3       | 0273    | 1000     | 0        | 1       | 0299    | 1000     | 0        | 3       |
| 0170    | 1000     | 0        | 1       | 0196    | 1000     | 0        | 1       | 0222    | 1000     | 0        | 3       | 0248    | 1000     | 0        | 3       | 0274    | 1000     | 0        | 1       | 0300    | 1000     | 0        | 3       |
| 0171    | 1000     | 0        | 1       | 0197    | 1000     | 0        | 3       | 0223    | 1000     | 0        | 3       | 0249    | 1000     | 0        | 3       | 0275    | 1000     | 0        | 1       | 0301    | 1000     | 0        | 3       |
| 0172    | 1000     | 0        | 1       | 0198    | 1000     | 0        | 1       | 0224    | 1000     | 0        | 3       | 0250    | 1000     | 0        | 1       | 0276    | 1000     | 0        | 1       | 0302    | 1000     | 0        | 3       |
| 0173    | 1000     | 0        | 1       | 0199    | 1000     | 0        | 3       | 0225    | 1000     | 0        | 3       | 0251    | 1000     | 0        | 1       | 0277    | 1000     | 0        | 1       | 0303    | 1000     | 0        | 3       |
| 0174    | 1000     | 0        | 1       | 0200    | 1000     | 0        | 3       | 0226    | 1000     | 0        | 3       | 0252    | 1000     | 0        | 1       | 0278    | 1000     | 0        | 1       | 0304    | 1000     | 0        | 3       |
| 0175    | 1000     | 0        | 1       | 0201    | 1000     | 0        | 3       | 0227    | 1000     | 0        | 3       | 0253    | 1000     | 0        | 1       | 0279    | 1000     | 0        | 1       | 0305    | 1000     | 0        | 3       |
| 0176    | 1000     | 0        | 1       | 0202    | 1000     | 0        | 3       | 0228    | 1000     | 0        | 3       | 0254    | 1000     | 0        | 1       | 0280    | 1000     | 0        | 1       | 0306    | 1000     | 0        | 3       |
| 0177    | 1000     | 0        | 1       | 0203    | 1000     | 0        | 3       | 0229    | 1000     | 0        | 3       | 0255    | 1000     | 0        | 1       | 0281    | 1000     | 0        | 1       | 0307    | 1000     | 0        | 3       |
| 0178    | 1000     | 0        | 1       | 0204    | 1000     | 0        | 3       | 0230    | 1000     | 0        | 3       | 0256    | 1000     | 0        | 1       | 0282    | 1000     | 0        | 1       | 0308    | 1000     | 0        | 3       |
| 0179    | 1000     | 0        | 1       | 0205    | 1000     | 0        | 3       | 0231    | 1000     | 0        | 3       | 0257    | 1000     | 0        | 1       | 0283    | 1000     | 0        | 1       | 0309    | 1000     | 0        | 3       |
| 0180    | 1000     | 0        | 1       | 0206    | 1000     | 0        | 3       | 0232    | 1000     | 0        | 3       | 0258    | 1000     | 0        | 1       | 0284    | 1000     | 0        | 1       | 0310    | 1000     | 0        | 3       |
| 0181    | 1000     | 0        | 1       | 0207    | 1000     | 0        | 3       | 0233    | 1000     | 0        | 3       | 0259    | 1000     | 0        | 1       | 0285    | 1000     | 0        | 3       | 0311    | 1000     | 0        | 3       |
| 0182    | 1000     | 0        | 1       | 0208    | 1000     | 0        | 3       | 0234    | 1000     | 0        | 3       | 0260    | 1000     | 0        | 1       | 0286    | 1000     | 0        | 1       | 0312    | 1000     | 0        | 3       |

Transportguide SONER 104

| Postnr. | Terminal | Sone inn | Sone ut | Postnr. | Terminal | Sone inn | Sone ut | Postnr. | Terminal | Sone inn | Sone ut | Postnr. | Terminal | Sone inn | Sone ut | Postnr. | Terminal | Sone inn | Sone ut | Postnr. | Terminal | Sone inn | Sone ut |
|---------|----------|----------|---------|---------|----------|----------|---------|---------|----------|----------|---------|---------|----------|----------|---------|---------|----------|----------|---------|---------|----------|----------|---------|
| 0313    | 1000     | 0        | 3       | 0339    | 1000     | 0        | 3       | 0365    | 1000     | 0        | 1       | 0391    | 1000     | 0        | 3       | 0417    | 1000     | 0        | 3       | 0443    | 1000     | 0        | 3       |
| 0314    | 1000     | 0        | 3       | 0340    | 1000     | 0        | 3       | 0366    | 1000     | 0        | 1       | 0392    | 1000     | 0        | 3       | 0418    | 1000     | 0        | 3       | 0444    | 1000     | 0        | 3       |
| 0315    | 1000     | 0        | 3       | 0341    | 1000     | 0        | 3       | 0367    | 1000     | 0        | 1       | 0393    | 1000     | 0        | 3       | 0419    | 1000     | 0        | 3       | 0445    | 1000     | 0        | 1       |
| 0316    | 1000     | 0        | 3       | 0342    | 1000     | 0        | 3       | 0368    | 1000     | 0        | 1       | 0394    | 1000     | 0        | 3       | 0420    | 1000     | 0        | 3       | 0446    | 1000     | 0        | 3       |
| 0317    | 1000     | 0        | 3       | 0343    | 1000     | 0        | 3       | 0369    | 1000     | 0        | 1       | 0395    | 1000     | 0        | 3       | 0421    | 1000     | 0        | 3       | 0447    | 1000     | 0        | 3       |
| 0318    | 1000     | 0        | 3       | 0344    | 1000     | 0        | 3       | 0370    | 1000     | 0        | 1       | 0396    | 1000     | 0        | 3       | 0422    | 1000     | 0        | 3       | 0448    | 1000     | 0        | 3       |
| 0319    | 1000     | 0        | 3       | 0345    | 1000     | 0        | 3       | 0371    | 1000     | 0        | 1       | 0397    | 1000     | 0        | 3       | 0423    | 1000     | 0        | 3       | 0449    | 1000     | 0        | 3       |
| 0320    | 1000     | 0        | 3       | 0346    | 1000     | 0        | 3       | 0372    | 1000     | 0        | 1       | 0398    | 1000     | 0        | 3       | 0424    | 1000     | 0        | 3       | 0450    | 1000     | 0        | 1       |
| 0321    | 1000     | 0        | 3       | 0347    | 1000     | 0        | 3       | 0373    | 1000     | 0        | 1       | 0399    | 1000     | 0        | 3       | 0425    | 1000     | 0        | 3       | 0451    | 1000     | 0        | 1       |
| 0322    | 1000     | 0        | 3       | 0348    | 1000     | 0        | 3       | 0374    | 1000     | 0        | 1       | 0400    | 1000     | 0        | 3       | 0426    | 1000     | 0        | 3       | 0452    | 1000     | 0        | 1       |
| 0323    | 1000     | 0        | 3       | 0349    | 1000     | 0        | 1       | 0375    | 1000     | 0        | 1       | 0401    | 1000     | 0        | 3       | 0427    | 1000     | 0        | 3       | 0453    | 1000     | 0        | 3       |
| 0324    | 1000     | 0        | 3       | 0350    | 1000     | 0        | 1       | 0376    | 1000     | 0        | 1       | 0402    | 1000     | 0        | 3       | 0428    | 1000     | 0        | 3       | 0454    | 1000     | 0        | 1       |
| 0325    | 1000     | 0        | 3       | 0351    | 1000     | 0        | 1       | 0377    | 1000     | 0        | 1       | 0403    | 1000     | 0        | 3       | 0429    | 1000     | 0        | 3       | 0455    | 1000     | 0        | 1       |
| 0326    | 1000     | 0        | 3       | 0352    | 1000     | 0        | 1       | 0378    | 1000     | 0        | 1       | 0404    | 1000     | 0        | 3       | 0430    | 1000     | 0        | 3       | 0456    | 1000     | 0        | 1       |
| 0327    | 1000     | 0        | 3       | 0353    | 1000     | 0        | 1       | 0379    | 1000     | 0        | 1       | 0405    | 1000     | 0        | 3       | 0431    | 1000     | 0        | 3       | 0457    | 1000     | 0        | 1       |
| 0328    | 1000     | 0        | 3       | 0354    | 1000     | 0        | 1       | 0380    | 1000     | 0        | 1       | 0406    | 1000     | 0        | 3       | 0432    | 1000     | 0        | 3       | 0458    | 1000     | 0        | 1       |
| 0329    | 1000     | 0        | 3       | 0355    | 1000     | 0        | 1       | 0381    | 1000     | 0        | 1       | 0407    | 1000     | 0        | 3       | 0433    | 1000     | 0        | 3       | 0459    | 1000     | 0        | 1       |
| 0330    | 1000     | 0        | 3       | 0356    | 1000     | 0        | 1       | 0382    | 1000     | 0        | 1       | 0408    | 1000     | 0        | 3       | 0434    | 1000     | 0        | 3       | 0460    | 1000     | 0        | 1       |
| 0331    | 1000     | 0        | 3       | 0357    | 1000     | 0        | 1       | 0383    | 1000     | 0        | 1       | 0409    | 1000     | 0        | 3       | 0435    | 1000     | 0        | 3       | 0461    | 1000     | 0        | 1       |
| 0332    | 1000     | 0        | 3       | 0358    | 1000     | 0        | 1       | 0384    | 1000     | 0        | 3       | 0410    | 1000     | 0        | 3       | 0436    | 1000     | 0        | 3       | 0462    | 1000     | 0        | 1       |
| 0333    | 1000     | 0        | 3       | 0359    | 1000     | 0        | 1       | 0385    | 1000     | 0        | 3       | 0411    | 1000     | 0        | 3       | 0437    | 1000     | 0        | 3       | 0463    | 1000     | 0        | 1       |
| 0334    | 1000     | 0        | 3       | 0360    | 1000     | 0        | 1       | 0386    | 1000     | 0        | 3       | 0412    | 1000     | 0        | 3       | 0438    | 1000     | 0        | 3       | 0464    | 1000     | 0        | 1       |
| 0335    | 1000     | 0        | 3       | 0361    | 1000     | 0        | 1       | 0387    | 1000     | 0        | 3       | 0413    | 1000     | 0        | 3       | 0439    | 1000     | 0        | 3       | 0465    | 1000     | 0        | 1       |
| 0336    | 1000     | 0        | 3       | 0362    | 1000     | 0        | 1       | 0388    | 1000     | 0        | 3       | 0414    | 1000     | 0        | 3       | 0440    | 1000     | 0        | 3       | 0466    | 1000     | 0        | 3       |
| 0337    | 1000     | 0        | 3       | 0363    | 1000     | 0        | 1       | 0389    | 1000     | 0        | 3       | 0415    | 1000     | 0        | 3       | 0441    | 1000     | 0        | 3       | 0467    | 1000     | 0        | 1       |
| 0338    | 1000     | 0        | 3       | 0364    | 1000     | 0        | 1       | 0390    | 1000     | 0        | 3       | 0416    | 1000     | 0        | 3       | 0442    | 1000     | 0        | 3       | 0468    | 1000     | 0        | 1       |



Transportguide SONER 105

| Postnr. | Terminal | Sone inn | Sone ut | Postnr. | Terminal | Sone inn | Sone ut | Postnr. | Terminal | Sone inn | Sone ut | Postnr. | Terminal | Sone inn | Sone ut | Postnr. | Terminal | Sone inn | Sone ut | Postnr. | Terminal | Sone inn | Sone ut |
|---------|----------|----------|---------|---------|----------|----------|---------|---------|----------|----------|---------|---------|----------|----------|---------|---------|----------|----------|---------|---------|----------|----------|---------|
| 0469    | 1000     | 0        | 1       | 0495    | 1000     | 0        | 1       | 0521    | 1000     | 0        | 3       | 0547    | 1000     | 0        | 3       | 0573    | 1000     | 0        | 1       | 0599    | 1000     | 0        | 3       |
| 0470    | 1000     | 0        | 1       | 0496    | 1000     | 0        | 4       | 0522    | 1000     | 0        | 3       | 0548    | 1000     | 0        | 3       | 0574    | 1000     | 0        | 1       | 0600    | 1000     | 0        | 3       |
| 0471    | 1000     | 0        | 3       | 0497    | 1000     | 0        | 3       | 0523    | 1000     | 0        | 3       | 0549    | 1000     | 0        | 3       | 0575    | 1000     | 0        | 1       | 0601    | 1000     | 0        | 3       |
| 0472    | 1000     | 0        | 1       | 0498    | 1000     | 0        | 3       | 0524    | 1000     | 0        | 3       | 0550    | 1000     | 0        | 1       | 0576    | 1000     | 0        | 1       | 0602    | 1000     | 0        | 3       |
| 0473    | 1000     | 0        | 1       | 0499    | 1000     | 0        | 3       | 0525    | 1000     | 0        | 3       | 0551    | 1000     | 0        | 1       | 0577    | 1000     | 0        | 1       | 0603    | 1000     | 0        | 3       |
| 0474    | 1000     | 0        | 1       | 0500    | 1000     | 0        | 3       | 0526    | 1000     | 0        | 3       | 0552    | 1000     | 0        | 1       | 0578    | 1000     | 0        | 1       | 0604    | 1000     | 0        | 3       |
| 0475    | 1000     | 0        | 1       | 0501    | 1000     | 0        | 3       | 0527    | 1000     | 0        | 3       | 0553    | 1000     | 0        | 1       | 0579    | 1000     | 0        | 1       | 0605    | 1000     | 0        | 3       |
| 0476    | 1000     | 0        | 1       | 0502    | 1000     | 0        | 3       | 0528    | 1000     | 0        | 3       | 0554    | 1000     | 0        | 1       | 0580    | 1000     | 0        | 1       | 0606    | 1000     | 0        | 3       |
| 0477    | 1000     | 0        | 1       | 0503    | 1000     | 0        | 3       | 0529    | 1000     | 0        | 3       | 0555    | 1000     | 0        | 1       | 0581    | 1000     | 0        | 1       | 0607    | 1000     | 0        | 3       |
| 0478    | 1000     | 0        | 1       | 0504    | 1000     | 0        | 3       | 0530    | 1000     | 0        | 3       | 0556    | 1000     | 0        | 1       | 0582    | 1000     | 0        | 1       | 0608    | 1000     | 0        | 3       |
| 0479    | 1000     | 0        | 1       | 0505    | 1000     | 0        | 3       | 0531    | 1000     | 0        | 3       | 0557    | 1000     | 0        | 1       | 0583    | 1000     | 0        | 1       | 0609    | 1000     | 0        | 3       |
| 0480    | 1000     | 0        | 1       | 0506    | 1000     | 0        | 3       | 0532    | 1000     | 0        | 3       | 0558    | 1000     | 0        | 1       | 0584    | 1000     | 0        | 1       | 0610    | 1000     | 0        | 3       |
| 0481    | 1000     | 0        | 1       | 0507    | 1000     | 0        | 3       | 0533    | 1000     | 0        | 3       | 0559    | 1000     | 0        | 1       | 0585    | 1000     | 0        | 1       | 0611    | 1000     | 0        | 3       |
| 0482    | 1000     | 0        | 1       | 0508    | 1000     | 0        | 3       | 0534    | 1000     | 0        | 3       | 0560    | 1000     | 0        | 1       | 0586    | 1000     | 0        | 1       | 0612    | 1000     | 0        | 3       |
| 0483    | 1000     | 0        | 1       | 0509    | 1000     | 0        | 3       | 0535    | 1000     | 0        | 3       | 0561    | 1000     | 0        | 1       | 0587    | 1000     | 0        | 1       | 0613    | 1000     | 0        | 3       |
| 0484    | 1000     | 0        | 1       | 0510    | 1000     | 0        | 3       | 0536    | 1000     | 0        | 3       | 0562    | 1000     | 0        | 1       | 0588    | 1000     | 0        | 1       | 0614    | 1000     | 0        | 3       |
| 0485    | 1000     | 0        | 1       | 0511    | 1000     | 0        | 3       | 0537    | 1000     | 0        | 3       | 0563    | 1000     | 0        | 1       | 0589    | 1000     | 0        | 1       | 0615    | 1000     | 0        | 3       |
| 0486    | 1000     | 0        | 1       | 0512    | 1000     | 0        | 3       | 0538    | 1000     | 0        | 3       | 0564    | 1000     | 0        | 1       | 0590    | 1000     | 0        | 1       | 0616    | 1000     | 0        | 3       |
| 0487    | 1000     | 0        | 1       | 0513    | 1000     | 0        | 3       | 0539    | 1000     | 0        | 3       | 0565    | 1000     | 0        | 1       | 0591    | 1000     | 0        | 1       | 0617    | 1000     | 0        | 3       |
| 0488    | 1000     | 0        | 1       | 0514    | 1000     | 0        | 3       | 0540    | 1000     | 0        | 3       | 0566    | 1000     | 0        | 1       | 0592    | 1000     | 0        | 1       | 0618    | 1000     | 0        | 3       |
| 0489    | 1000     | 0        | 1       | 0515    | 1000     | 0        | 3       | 0541    | 1000     | 0        | 3       | 0567    | 1000     | 0        | 1       | 0593    | 1000     | 0        | 1       | 0619    | 1000     | 0        | 3       |
| 0490    | 1000     | 0        | 1       | 0516    | 1000     | 0        | 3       | 0542    | 1000     | 0        | 3       | 0568    | 1000     | 0        | 1       | 0594    | 1000     | 0        | 1       | 0620    | 1000     | 0        | 3       |
| 0491    | 1000     | 0        | 1       | 0517    | 1000     | 0        | 3       | 0543    | 1000     | 0        | 3       | 0569    | 1000     | 0        | 1       | 0595    | 1000     | 0        | 1       | 0621    | 1000     | 0        | 3       |
| 0492    | 1000     | 0        | 1       | 0518    | 1000     | 0        | 3       | 0544    | 1000     | 0        | 3       | 0570    | 1000     | 0        | 1       | 0596    | 1000     | 0        | 1       | 0622    | 1000     | 0        | 3       |
| 0493    | 1000     | 0        | 1       | 0519    | 1000     | 0        | 3       | 0545    | 1000     | 0        | 3       | 0571    | 1000     | 0        | 1       | 0597    | 1000     | 0        | 1       | 0623    | 1000     | 0        | 3       |
| 0494    | 1000     | 0        | 1       | 0520    | 1000     | 0        | 3       | 0546    | 1000     | 0        | 3       | 0572    | 1000     | 0        | 1       | 0598    | 1000     | 0        | 1       | 0624    | 1000     | 0        | 3       |

Transportguide SONER 106

| Postnr. | Terminal | Sone inn | Sone ut | Postnr. | Terminal | Sone inn | Sone ut | Postnr. | Terminal | Sone inn | Sone ut | Postnr. | Terminal | Sone inn | Sone ut | Postnr. | Terminal | Sone inn | Sone ut |      |      |   |   |
|---------|----------|----------|---------|---------|----------|----------|---------|---------|----------|----------|---------|---------|----------|----------|---------|---------|----------|----------|---------|------|------|---|---|
| 0625    | 1000     | 0        | 3       | 0651    | 1000     | 0        | 1       | 0677    | 1000     | 0        | 1       | 0703    | 1000     | 0        | 3       | 0729    | 1000     | 0        | 3       | 0755 | 1000 | 0 | 1 |
| 0626    | 1000     | 0        | 3       | 0652    | 1000     | 0        | 1       | 0678    | 1000     | 0        | 1       | 0704    | 1000     | 0        | 3       | 0730    | 1000     | 0        | 3       | 0756 | 1000 | 0 | 1 |
| 0627    | 1000     | 0        | 3       | 0653    | 1000     | 0        | 1       | 0679    | 1000     | 0        | 1       | 0705    | 1000     | 0        | 3       | 0731    | 1000     | 0        | 3       | 0757 | 1000 | 0 | 1 |
| 0628    | 1000     | 0        | 3       | 0654    | 1000     | 0        | 1       | 0680    | 1000     | 0        | 1       | 0706    | 1000     | 0        | 3       | 0732    | 1000     | 0        | 3       | 0758 | 1000 | 0 | 4 |
| 0629    | 1000     | 0        | 3       | 0655    | 1000     | 0        | 1       | 0681    | 1000     | 0        | 1       | 0707    | 1000     | 0        | 3       | 0733    | 1000     | 0        | 3       | 0759 | 1000 | 0 | 3 |
| 0630    | 1000     | 0        | 3       | 0656    | 1000     | 0        | 1       | 0682    | 1000     | 0        | 1       | 0708    | 1000     | 0        | 3       | 0734    | 1000     | 0        | 3       | 0760 | 1000 | 0 | 1 |
| 0631    | 1000     | 0        | 3       | 0657    | 1000     | 0        | 1       | 0683    | 1000     | 0        | 1       | 0709    | 1000     | 0        | 3       | 0735    | 1000     | 0        | 3       | 0761 | 1000 | 0 | 3 |
| 0632    | 1000     | 0        | 3       | 0658    | 1000     | 0        | 1       | 0684    | 1000     | 0        | 1       | 0710    | 1000     | 0        | 3       | 0736    | 1000     | 0        | 3       | 0762 | 1000 | 0 | 3 |
| 0633    | 1000     | 0        | 3       | 0659    | 1000     | 0        | 1       | 0685    | 1000     | 0        | 1       | 0711    | 1000     | 0        | 3       | 0737    | 1000     | 0        | 3       | 0763 | 1000 | 0 | 1 |
| 0634    | 1000     | 0        | 3       | 0660    | 1000     | 0        | 1       | 0686    | 1000     | 0        | 1       | 0712    | 1000     | 0        | 3       | 0738    | 1000     | 0        | 3       | 0764 | 1000 | 0 | 1 |
| 0635    | 1000     | 0        | 3       | 0661    | 1000     | 0        | 1       | 0687    | 1000     | 0        | 1       | 0713    | 1000     | 0        | 3       | 0739    | 1000     | 0        | 3       | 0765 | 1000 | 0 | 1 |
| 0636    | 1000     | 0        | 3       | 0662    | 1000     | 0        | 1       | 0688    | 1000     | 0        | 1       | 0714    | 1000     | 0        | 3       | 0740    | 1000     | 0        | 3       | 0766 | 1000 | 0 | 1 |
| 0637    | 1000     | 0        | 3       | 0663    | 1000     | 0        | 1       | 0689    | 1000     | 0        | 1       | 0715    | 1000     | 0        | 3       | 0741    | 1000     | 0        | 3       | 0767 | 1000 | 0 | 1 |
| 0638    | 1000     | 0        | 3       | 0664    | 1000     | 0        | 1       | 0690    | 1000     | 0        | 1       | 0716    | 1000     | 0        | 3       | 0742    | 1000     | 0        | 3       | 0768 | 1000 | 0 | 1 |
| 0639    | 1000     | 0        | 3       | 0665    | 1000     | 0        | 1       | 0691    | 1000     | 0        | 1       | 0717    | 1000     | 0        | 3       | 0743    | 1000     | 0        | 3       | 0769 | 1000 | 0 | 3 |
| 0640    | 1000     | 0        | 3       | 0666    | 1000     | 0        | 1       | 0692    | 1000     | 0        | 1       | 0718    | 1000     | 0        | 3       | 0744    | 1000     | 0        | 3       | 0770 | 1000 | 0 | 1 |
| 0641    | 1000     | 0        | 3       | 0667    | 1000     | 0        | 1       | 0693    | 1000     | 0        | 2       | 0719    | 1000     | 0        | 3       | 0745    | 1000     | 0        | 3       | 0771 | 1000 | 0 | 1 |
| 0642    | 1000     | 0        | 3       | 0668    | 1000     | 0        | 1       | 0694    | 1000     | 0        | 1       | 0720    | 1000     | 0        | 3       | 0746    | 1000     | 0        | 3       | 0772 | 1000 | 0 | 1 |
| 0643    | 1000     | 0        | 3       | 0669    | 1000     | 0        | 1       | 0695    | 1000     | 0        | 3       | 0721    | 1000     | 0        | 3       | 0747    | 1000     | 0        | 3       | 0773 | 1000 | 0 | 1 |
| 0644    | 1000     | 0        | 3       | 0670    | 1000     | 0        | 1       | 0696    | 1000     | 0        | 3       | 0722    | 1000     | 0        | 3       | 0748    | 1000     | 0        | 3       | 0774 | 1000 | 0 | 1 |
| 0645    | 1000     | 0        | 3       | 0671    | 1000     | 0        | 1       | 0697    | 1000     | 0        | 3       | 0723    | 1000     | 0        | 3       | 0749    | 1000     | 0        | 3       | 0775 | 1000 | 0 | 1 |
| 0646    | 1000     | 0        | 3       | 0672    | 1000     | 0        | 1       | 0698    | 1000     | 0        | 3       | 0724    | 1000     | 0        | 3       | 0750    | 1000     | 0        | 1       | 0776 | 1000 | 0 | 1 |
| 0647    | 1000     | 0        | 3       | 0673    | 1000     | 0        | 1       | 0699    | 1000     | 0        | 3       | 0725    | 1000     | 0        | 3       | 0751    | 1000     | 0        | 1       | 0777 | 1000 | 0 | 1 |
| 0648    | 1000     | 0        | 3       | 0674    | 1000     | 0        | 1       | 0700    | 1000     | 0        | 3       | 0726    | 1000     | 0        | 3       | 0752    | 1000     | 0        | 1       | 0778 | 1000 | 0 | 1 |
| 0649    | 1000     | 0        | 3       | 0675    | 1000     | 0        | 1       | 0701    | 1000     | 0        | 3       | 0727    | 1000     | 0        | 3       | 0753    | 1000     | 0        | 1       | 0779 | 1000 | 0 | 1 |
| 0650    | 1000     | 0        | 1       | 0676    | 1000     | 0        | 1       | 0702    | 1000     | 0        | 3       | 0728    | 1000     | 0        | 3       | 0754    | 1000     | 0        | 1       | 0780 | 1000 | 0 | 3 |

Transportguide SONER 107

| Postnr. | Terminal | Sone inn | Sone ut | Postnr. | Terminal | Sone inn | Sone ut | Postnr. | Terminal | Sone inn | Sone ut | Postnr. | Terminal | Sone inn | Sone ut | Postnr. | Terminal | Sone inn | Sone ut | Postnr. | Terminal | Sone inn | Sone ut |
|---------|----------|----------|---------|---------|----------|----------|---------|---------|----------|----------|---------|---------|----------|----------|---------|---------|----------|----------|---------|---------|----------|----------|---------|
| 0781    | 1000     | 0        | 1       | 0807    | 1000     | 0        | 3       | 0833    | 1000     | 0        | 3       | 0859    | 1000     | 0        | 3       | 0885    | 1000     | 0        | 3       | 0911    | 1000     | 0        | 3       |
| 0782    | 1000     | 0        | 2       | 0808    | 1000     | 0        | 3       | 0834    | 1000     | 0        | 3       | 0860    | 1000     | 0        | 1       | 0886    | 1000     | 0        | 3       | 0912    | 1000     | 0        | 3       |
| 0783    | 1000     | 0        | 1       | 0809    | 1000     | 0        | 3       | 0835    | 1000     | 0        | 3       | 0861    | 1000     | 0        | 1       | 0887    | 1000     | 0        | 3       | 0913    | 1000     | 0        | 3       |
| 0784    | 1000     | 0        | 1       | 0810    | 1000     | 0        | 3       | 0836    | 1000     | 0        | 3       | 0862    | 1000     | 0        | 1       | 0888    | 1000     | 0        | 3       | 0914    | 1000     | 0        | 3       |
| 0785    | 1000     | 0        | 1       | 0811    | 1000     | 0        | 3       | 0837    | 1000     | 0        | 3       | 0863    | 1000     | 0        | 2       | 0889    | 1000     | 0        | 3       | 0915    | 1000     | 0        | 3       |
| 0786    | 1000     | 0        | 1       | 0812    | 1000     | 0        | 3       | 0838    | 1000     | 0        | 3       | 0864    | 1000     | 0        | 1       | 0890    | 1000     | 0        | 4       | 0916    | 1000     | 0        | 3       |
| 0787    | 1000     | 0        | 1       | 0813    | 1000     | 0        | 3       | 0839    | 1000     | 0        | 3       | 0865    | 1000     | 0        | 3       | 0891    | 1000     | 0        | 4       | 0917    | 1000     | 0        | 3       |
| 0788    | 1000     | 0        | 1       | 0814    | 1000     | 0        | 3       | 0840    | 1000     | 0        | 3       | 0866    | 1000     | 0        | 3       | 0892    | 1000     | 0        | 3       | 0918    | 1000     | 0        | 3       |
| 0789    | 1000     | 0        | 1       | 0815    | 1000     | 0        | 3       | 0841    | 1000     | 0        | 3       | 0867    | 1000     | 0        | 3       | 0893    | 1000     | 0        | 3       | 0919    | 1000     | 0        | 3       |
| 0790    | 1000     | 0        | 1       | 0816    | 1000     | 0        | 3       | 0842    | 1000     | 0        | 3       | 0868    | 1000     | 0        | 3       | 0894    | 1000     | 0        | 3       | 0920    | 1000     | 0        | 3       |
| 0791    | 1000     | 0        | 1       | 0817    | 1000     | 0        | 3       | 0843    | 1000     | 0        | 3       | 0869    | 1000     | 0        | 3       | 0895    | 1000     | 0        | 3       | 0921    | 1000     | 0        | 3       |
| 0792    | 1000     | 0        | 3       | 0818    | 1000     | 0        | 3       | 0844    | 1000     | 0        | 3       | 0870    | 1000     | 0        | 1       | 0896    | 1000     | 0        | 3       | 0922    | 1000     | 0        | 3       |
| 0793    | 1000     | 0        | 3       | 0819    | 1000     | 0        | 3       | 0845    | 1000     | 0        | 3       | 0871    | 1000     | 0        | 1       | 0897    | 1000     | 0        | 3       | 0923    | 1000     | 0        | 3       |
| 0794    | 1000     | 0        | 3       | 0820    | 1000     | 0        | 3       | 0846    | 1000     | 0        | 3       | 0872    | 1000     | 0        | 1       | 0898    | 1000     | 0        | 3       | 0924    | 1000     | 0        | 3       |
| 0795    | 1000     | 0        | 3       | 0821    | 1000     | 0        | 3       | 0847    | 1000     | 0        | 3       | 0873    | 1000     | 0        | 1       | 0899    | 1000     | 0        | 3       | 0925    | 1000     | 0        | 3       |
| 0796    | 1000     | 0        | 3       | 0822    | 1000     | 0        | 3       | 0848    | 1000     | 0        | 3       | 0874    | 1000     | 0        | 1       | 0900    | 1000     | 0        | 3       | 0926    | 1000     | 0        | 3       |
| 0797    | 1000     | 0        | 3       | 0823    | 1000     | 0        | 3       | 0849    | 1000     | 0        | 3       | 0875    | 1000     | 0        | 1       | 0901    | 1000     | 0        | 3       | 0927    | 1000     | 0        | 3       |
| 0798    | 1000     | 0        | 3       | 0824    | 1000     | 0        | 3       | 0850    | 1000     | 0        | 1       | 0876    | 1000     | 0        | 1       | 0902    | 1000     | 0        | 3       | 0928    | 1000     | 0        | 3       |
| 0799    | 1000     | 0        | 3       | 0825    | 1000     | 0        | 3       | 0851    | 1000     | 0        | 1       | 0877    | 1000     | 0        | 1       | 0903    | 1000     | 0        | 3       | 0929    | 1000     | 0        | 3       |
| 0800    | 1000     | 0        | 3       | 0826    | 1000     | 0        | 3       | 0852    | 1000     | 0        | 1       | 0878    | 1000     | 0        | 3       | 0904    | 1000     | 0        | 3       | 0930    | 1000     | 0        | 3       |
| 0801    | 1000     | 0        | 3       | 0827    | 1000     | 0        | 3       | 0853    | 1000     | 0        | 1       | 0879    | 1000     | 0        | 3       | 0905    | 1000     | 0        | 3       | 0931    | 1000     | 0        | 3       |
| 0802    | 1000     | 0        | 3       | 0828    | 1000     | 0        | 3       | 0854    | 1000     | 0        | 1       | 0880    | 1000     | 0        | 1       | 0906    | 1000     | 0        | 3       | 0932    | 1000     | 0        | 3       |
| 0803    | 1000     | 0        | 3       | 0829    | 1000     | 0        | 3       | 0855    | 1000     | 0        | 1       | 0881    | 1000     | 0        | 1       | 0907    | 1000     | 0        | 3       | 0933    | 1000     | 0        | 3       |
| 0804    | 1000     | 0        | 3       | 0830    | 1000     | 0        | 3       | 0856    | 1000     | 0        | 1       | 0882    | 1000     | 0        | 1       | 0908    | 1000     | 0        | 3       | 0934    | 1000     | 0        | 3       |
| 0805    | 1000     | 0        | 3       | 0831    | 1000     | 0        | 3       | 0857    | 1000     | 0        | 1       | 0883    | 1000     | 0        | 1       | 0909    | 1000     | 0        | 3       | 0935    | 1000     | 0        | 3       |
| 0806    | 1000     | 0        | 3       | 0832    | 1000     | 0        | 3       | 0858    | 1000     | 0        | 1       | 0884    | 1000     | 0        | 1       | 0910    | 1000     | 0        | 3       | 0936    | 1000     | 0        | 3       |

Transportguide SONER 108

| Postnr. | Terminal | Sone inn | Sone ut |
|---------|----------|----------|---------|
| 0937    | 1000     | 0        | 3       |
| 0938    | 1000     | 0        | 3       |
| 0939    | 1000     | 0        | 3       |
| 0940    | 1000     | 0        | 3       |
| 0941    | 1000     | 0        | 3       |
| 0942    | 1000     | 0        | 3       |
| 0943    | 1000     | 0        | 3       |
| 0944    | 1000     | 0        | 3       |
| 0945    | 1000     | 0        | 3       |
| 0946    | 1000     | 0        | 3       |
| 0947    | 1000     | 0        | 3       |
| 0948    | 1000     | 0        | 3       |
| 0949    | 1000     | 0        | 3       |
| 0950    | 1000     | 0        | 1       |
| 0951    | 1000     | 0        | 1       |
| 0952    | 1000     | 0        | 1       |
| 0953    | 1000     | 0        | 1       |
| 0954    | 1000     | 0        | 1       |
| 0955    | 1000     | 0        | 1       |
| 0956    | 1000     | 0        | 1       |
| 0957    | 1000     | 0        | 2       |
| 0958    | 1000     | 0        | 1       |
| 0959    | 1000     | 0        | 1       |
| 0960    | 1000     | 0        | 1       |
| 0961    | 1000     | 0        | 3       |
| 0962    | 1000     | 0        | 1       |

| Postnr. | Terminal | Sone inn | Sone ut |
|---------|----------|----------|---------|
| 0963    | 1000     | 0        | 1       |
| 0964    | 1000     | 0        | 1       |
| 0965    | 1000     | 0        | 3       |
| 0966    | 1000     | 0        | 3       |
| 0967    | 1000     | 0        | 3       |
| 0968    | 1000     | 0        | 1       |
| 0969    | 1000     | 0        | 1       |
| 0970    | 1000     | 0        | 1       |
| 0971    | 1000     | 0        | 1       |
| 0972    | 1000     | 0        | 1       |
| 0973    | 1000     | 0        | 1       |
| 0974    | 1000     | 0        | 3       |
| 0975    | 1000     | 0        | 1       |
| 0976    | 1000     | 0        | 1       |
| 0977    | 1000     | 0        | 1       |
| 0978    | 1000     | 0        | 1       |
| 0979    | 1000     | 0        | 1       |
| 0980    | 1000     | 0        | 1       |
| 0981    | 1000     | 0        | 1       |
| 0982    | 1000     | 0        | 1       |
| 0983    | 1000     | 0        | 1       |
| 0984    | 1000     | 0        | 1       |
| 0985    | 1000     | 0        | 1       |
| 0986    | 1000     | 0        | 1       |
| 0987    | 1000     | 0        | 1       |
| 0988    | 1000     | 0        | 1       |

| Postnr. | Terminal | Sone inn | Sone ut |
|---------|----------|----------|---------|
| 0989    | 1000     | 0        | 3       |
| 0990    | 1000     | 0        | 3       |
| 0991    | 1000     | 0        | 3       |
| 0992    | 1000     | 0        | 3       |
| 0993    | 1000     | 0        | 3       |
| 0994    | 1000     | 0        | 3       |
| 0995    | 1000     | 0        | 3       |
| 0996    | 1000     | 0        | 3       |
| 0997    | 1000     | 0        | 3       |
| 0998    | 1000     | 0        | 3       |
| 0999    | 1000     | 0        | 3       |
| 1000    | 1000     | 0        | 3       |
| 1001    | 1000     | 0        | 3       |
| 1002    | 1000     | 0        | 3       |
| 1003    | 1000     | 0        | 3       |
| 1004    | 1000     | 0        | 3       |
| 1005    | 1000     | 0        | 3       |
| 1006    | 1000     | 0        | 3       |
| 1007    | 1000     | 0        | 3       |
| 1008    | 1000     | 0        | 3       |
| 1009    | 1000     | 0        | 3       |
| 1010    | 1000     | 0        | 3       |
| 1011    | 1000     | 0        | 3       |
| 1012    | 1000     | 0        | 3       |
| 1013    | 1000     | 0        | 3       |
| 1014    | 1000     | 0        | 3       |

| Postnr. | Terminal | Sone inn | Sone ut |
|---------|----------|----------|---------|
| 1015    | 1000     | 0        | 3       |
| 1016    | 1000     | 0        | 3       |
| 1017    | 1000     | 0        | 3       |
| 1018    | 1000     | 0        | 3       |
| 1019    | 1000     | 0        | 3       |
| 1020    | 1000     | 0        | 3       |
| 1021    | 1000     | 0        | 3       |
| 1022    | 1000     | 0        | 3       |
| 1023    | 1000     | 0        | 3       |
| 1024    | 1000     | 0        | 3       |
| 1025    | 1000     | 0        | 3       |
| 1026    | 1000     | 0        | 3       |
| 1027    | 1000     | 0        | 3       |
| 1028    | 1000     | 0        | 3       |
| 1029    | 1000     | 0        | 3       |
| 1030    | 1000     | 0        | 3       |
| 1031    | 1000     | 0        | 3       |
| 1032    | 1000     | 0        | 3       |
| 1033    | 1000     | 0        | 3       |
| 1034    | 1000     | 0        | 3       |
| 1035    | 1000     | 0        | 3       |
| 1036    | 1000     | 0        | 3       |
| 1037    | 1000     | 0        | 3       |
| 1038    | 1000     | 0        | 3       |
| 1039    | 1000     | 0        | 3       |
| 1040    | 1000     | 0        | 3       |

| Postnr. | Terminal | Sone inn | Sone ut |
|---------|----------|----------|---------|
| 1041    | 1000     | 0        | 3       |
| 1042    | 1000     | 0        | 3       |
| 1043    | 1000     | 0        | 3       |
| 1044    | 1000     | 0        | 3       |
| 1045    | 1000     | 0        | 3       |
| 1046    | 1000     | 0        | 3       |
| 1047    | 1000     | 0        | 3       |
| 1048    | 1000     | 0        | 3       |
| 1049    | 1000     | 0        | 3       |
| 1050    | 1000     | 0        | 3       |
| 1051    | 1000     | 0        | 1       |
| 1052    | 1000     | 0        | 1       |
| 1053    | 1000     | 0        | 1       |
| 1054    | 1000     | 0        | 1       |
| 1055    | 1000     | 0        | 1       |
| 1056    | 1000     | 0        | 1       |
| 1057    | 1000     | 0        | 3       |
| 1058    | 1000     | 0        | 3       |
| 1059    | 1000     | 0        | 3       |
| 1060    | 1000     | 0        | 3       |
| 1061    | 1000     | 0        | 2       |
| 1062    | 1000     | 0        | 1       |
| 1063    | 1000     | 0        | 1       |
| 1064    | 1000     | 0        | 1       |
| 1065    | 1000     | 0        | 1       |
| 1066    | 1000     | 0        | 3       |

| Postnr. | Terminal | Sone inn | Sone ut |
|---------|----------|----------|---------|
| 1067    | 1000     | 0        | 1       |
| 1068    | 1000     | 0        | 1       |
| 1069    | 1000     | 0        | 1       |
| 1070    | 1000     | 0        | 3       |
| 1071    | 1000     | 0        | 1       |
| 1072    | 1000     | 0        | 3       |
| 1073    | 1000     | 0        | 3       |
| 1074    | 1000     | 0        | 3       |
| 1075    | 1000     | 0        | 3       |
| 1076    | 1000     | 0        | 3       |
| 1077    | 1000     | 0        | 3       |
| 1078    | 1000     | 0        | 3       |
| 1079    | 1000     | 0        | 3       |
| 1080    | 1000     | 0        | 3       |
| 1081    | 1000     | 0        | 1       |
| 1082    | 1000     | 0        | 3       |
| 1083    | 1000     | 0        | 1       |
| 1084    | 1000     | 0        | 1       |
| 1085    | 1000     | 0        | 3       |
| 1086    | 1000     | 0        | 1       |
| 1087    | 1000     | 0        | 1       |
| 1088    | 1000     | 0        | 1       |
| 1089    | 1000     | 0        | 1       |
| 1090    | 1000     | 0        | 3       |
| 1091    | 1000     | 0        | 3       |
| 1092    | 1000     | 0        | 3       |

Transportguide SONER 109

| Postnr. | Terminal | Sone inn | Sone ut |
|---------|----------|----------|---------|
| 1093    | 1000     | 0        | 3       |
| 1094    | 1000     | 0        | 3       |
| 1095    | 1000     | 0        | 3       |
| 1096    | 1000     | 0        | 3       |
| 1097    | 1000     | 0        | 3       |
| 1098    | 1000     | 0        | 3       |
| 1099    | 1000     | 0        | 3       |
| 1100    | 1000     | 0        | 3       |
| 1101    | 1000     | 0        | 3       |
| 1102    | 1000     | 0        | 3       |
| 1103    | 1000     | 0        | 3       |
| 1104    | 1000     | 0        | 3       |
| 1105    | 1000     | 0        | 3       |
| 1106    | 1000     | 0        | 3       |
| 1107    | 1000     | 0        | 3       |
| 1108    | 1000     | 0        | 3       |
| 1109    | 1000     | 0        | 3       |
| 1110    | 1000     | 0        | 3       |
| 1111    | 1000     | 0        | 3       |
| 1112    | 1000     | 0        | 3       |
| 1113    | 1000     | 0        | 3       |
| 1114    | 1000     | 0        | 3       |
| 1115    | 1000     | 0        | 3       |
| 1116    | 1000     | 0        | 3       |
| 1117    | 1000     | 0        | 3       |
| 1118    | 1000     | 0        | 3       |

| Postnr. | Terminal | Sone inn | Sone ut |
|---------|----------|----------|---------|
| 1119    | 1000     | 0        | 3       |
| 1120    | 1000     | 0        | 3       |
| 1121    | 1000     | 0        | 3       |
| 1122    | 1000     | 0        | 3       |
| 1123    | 1000     | 0        | 3       |
| 1124    | 1000     | 0        | 3       |
| 1125    | 1000     | 0        | 3       |
| 1126    | 1000     | 0        | 3       |
| 1127    | 1000     | 0        | 3       |
| 1128    | 1000     | 0        | 3       |
| 1129    | 1000     | 0        | 3       |
| 1130    | 1000     | 0        | 3       |
| 1131    | 1000     | 0        | 3       |
| 1132    | 1000     | 0        | 3       |
| 1133    | 1000     | 0        | 3       |
| 1134    | 1000     | 0        | 3       |
| 1135    | 1000     | 0        | 3       |
| 1136    | 1000     | 0        | 3       |
| 1137    | 1000     | 0        | 3       |
| 1138    | 1000     | 0        | 3       |
| 1139    | 1000     | 0        | 3       |
| 1140    | 1000     | 0        | 3       |
| 1141    | 1000     | 0        | 3       |
| 1142    | 1000     | 0        | 3       |
| 1143    | 1000     | 0        | 3       |
| 1144    | 1000     | 0        | 3       |

| Postnr. | Terminal | Sone inn | Sone ut |
|---------|----------|----------|---------|
| 1145    | 1000     | 0        | 3       |
| 1146    | 1000     | 0        | 3       |
| 1147    | 1000     | 0        | 3       |
| 1148    | 1000     | 0        | 3       |
| 1149    | 1000     | 0        | 3       |
| 1150    | 1000     | 0        | 1       |
| 1151    | 1000     | 0        | 1       |
| 1152    | 1000     | 0        | 1       |
| 1153    | 1000     | 0        | 1       |
| 1154    | 1000     | 0        | 1       |
| 1155    | 1000     | 0        | 1       |
| 1156    | 1000     | 0        | 1       |
| 1157    | 1000     | 0        | 1       |
| 1158    | 1000     | 0        | 1       |
| 1159    | 1000     | 0        | 3       |
| 1160    | 1000     | 0        | 1       |
| 1161    | 1000     | 0        | 1       |
| 1162    | 1000     | 0        | 1       |
| 1163    | 1000     | 0        | 1       |
| 1164    | 1000     | 0        | 1       |
| 1165    | 1000     | 0        | 1       |
| 1166    | 1000     | 0        | 1       |
| 1167    | 1000     | 0        | 1       |
| 1168    | 1000     | 0        | 1       |
| 1169    | 1000     | 0        | 2       |
| 1170    | 1000     | 0        | 1       |

| Postnr. | Terminal | Sone inn | Sone ut |
|---------|----------|----------|---------|
| 1171    | 1000     | 0        | 3       |
| 1172    | 1000     | 0        | 1       |
| 1173    | 1000     | 0        | 3       |
| 1174    | 1000     | 0        | 3       |
| 1175    | 1000     | 0        | 3       |
| 1176    | 1000     | 0        | 1       |
| 1177    | 1000     | 0        | 1       |
| 1178    | 1000     | 0        | 1       |
| 1179    | 1000     | 0        | 1       |
| 1180    | 1000     | 0        | 3       |
| 1181    | 1000     | 0        | 1       |
| 1182    | 1000     | 0        | 1       |
| 1183    | 1000     | 0        | 3       |
| 1184    | 1000     | 0        | 1       |
| 1185    | 1000     | 0        | 1       |
| 1186    | 1000     | 0        | 3       |
| 1187    | 1000     | 0        | 1       |
| 1188    | 1000     | 0        | 1       |
| 1189    | 1000     | 0        | 1       |
| 1190    | 1000     | 0        | 3       |
| 1191    | 1000     | 0        | 3       |
| 1192    | 1000     | 0        | 3       |
| 1193    | 1000     | 0        | 3       |
| 1194    | 1000     | 0        | 3       |
| 1195    | 1000     | 0        | 3       |
| 1196    | 1000     | 0        | 3       |

| Postnr. | Terminal | Sone inn | Sone ut |
|---------|----------|----------|---------|
| 1197    | 1000     | 0        | 3       |
| 1198    | 1000     | 0        | 3       |
| 1199    | 1000     | 0        | 3       |
| 1200    | 1000     | 0        | 3       |
| 1201    | 1000     | 0        | 3       |
| 1202    | 1000     | 0        | 3       |
| 1203    | 1000     | 0        | 3       |
| 1204    | 1000     | 0        | 3       |
| 1205    | 1000     | 0        | 3       |
| 1206    | 1000     | 0        | 3       |
| 1207    | 1000     | 0        | 3       |
| 1208    | 1000     | 0        | 3       |
| 1209    | 1000     | 0        | 3       |
| 1210    | 1000     | 0        | 3       |
| 1211    | 1000     | 0        | 3       |
| 1212    | 1000     | 0        | 3       |
| 1213    | 1000     | 0        | 3       |
| 1214    | 1000     | 0        | 3       |
| 1215    | 1000     | 0        | 3       |
| 1216    | 1000     | 0        | 3       |
| 1217    | 1000     | 0        | 3       |
| 1218    | 1000     | 0        | 3       |
| 1219    | 1000     | 0        | 3       |
| 1220    | 1000     | 0        | 3       |
| 1221    | 1000     | 0        | 3       |
| 1222    | 1000     | 0        | 3       |

| Postnr. | Terminal | Sone inn | Sone ut |
|---------|----------|----------|---------|
| 1223    | 1000     | 0        | 3       |
| 1224    | 1000     | 0        | 3       |
| 1225    | 1000     | 0        | 3       |
| 1226    | 1000     | 0        | 3       |
| 1227    | 1000     | 0        | 3       |
| 1228    | 1000     | 0        | 3       |
| 1229    | 1000     | 0        | 3       |
| 1230    | 1000     | 0        | 3       |
| 1231    | 1000     | 0        | 3       |
| 1232    | 1000     | 0        | 3       |
| 1233    | 1000     | 0        | 3       |
| 1234    | 1000     | 0        | 3       |
| 1235    | 1000     | 0        | 3       |
| 1236    | 1000     | 0        | 3       |
| 1237    | 1000     | 0        | 3       |
| 1238    | 1000     | 0        | 3       |
| 1239    | 1000     | 0        | 3       |
| 1240    | 1000     | 0        | 3       |
| 1241    | 1000     | 0        | 3       |
| 1242    | 1000     | 0        | 3       |
| 1243    | 1000     | 0        | 3       |
| 1244    | 1000     | 0        | 3       |
| 1245    | 1000     | 0        | 3       |
| 1246    | 1000     | 0        | 3       |
| 1247    | 1000     | 0        | 3       |
| 1248    | 1000     | 0        | 3       |

Transportguide SONER 110

| Postnr. | Terminal | Sone inn | Sone ut | Postnr. | Terminal | Sone inn | Sone ut | Postnr. | Terminal | Sone inn | Sone ut | Postnr. | Terminal | Sone inn | Sone ut | Postnr. | Terminal | Sone inn | Sone ut | Postnr. | Terminal | Sone inn | Sone ut |
|---------|----------|----------|---------|---------|----------|----------|---------|---------|----------|----------|---------|---------|----------|----------|---------|---------|----------|----------|---------|---------|----------|----------|---------|
| 1249    | 1000     | 0        | 3       | 1275    | 1000     | 0        | 1       | 1301    | 1000     | 0        | 3       | 1327    | 1000     | 0        | 3       | 1353    | 1000     | 0        | 1       | 1379    | 1000     | 0        | 3       |
| 1250    | 1000     | 0        | 4       | 1276    | 1000     | 0        | 3       | 1302    | 1000     | 0        | 3       | 1328    | 1000     | 0        | 3       | 1354    | 1000     | 0        | 1       | 1380    | 1000     | 1        | 4       |
| 1251    | 1000     | 0        | 1       | 1277    | 1000     | 0        | 3       | 1303    | 1000     | 0        | 3       | 1329    | 1000     | 0        | 3       | 1355    | 1000     | 0        | 3       | 1381    | 1000     | 0        | 3       |
| 1252    | 1000     | 0        | 1       | 1278    | 1000     | 0        | 3       | 1304    | 1000     | 0        | 3       | 1330    | 1000     | 0        | 3       | 1356    | 1000     | 0        | 1       | 1382    | 1000     | 0        | 3       |
| 1253    | 1000     | 0        | 1       | 1279    | 1000     | 0        | 2       | 1305    | 1000     | 0        | 3       | 1331    | 1000     | 0        | 3       | 1357    | 1000     | 0        | 1       | 1383    | 1000     | 0        | 1       |
| 1254    | 1000     | 0        | 1       | 1280    | 1000     | 0        | 3       | 1306    | 1000     | 0        | 3       | 1332    | 1000     | 0        | 3       | 1358    | 1000     | 0        | 1       | 1384    | 1000     | 0        | 2       |
| 1255    | 1000     | 0        | 1       | 1281    | 1000     | 0        | 1       | 1307    | 1000     | 0        | 3       | 1333    | 1000     | 0        | 3       | 1359    | 1000     | 0        | 1       | 1385    | 1000     | 0        | 1       |
| 1256    | 1000     | 0        | 1       | 1282    | 1000     | 0        | 3       | 1308    | 1000     | 0        | 3       | 1334    | 1000     | 0        | 3       | 1360    | 1000     | 0        | 1       | 1386    | 1000     | 0        | 1       |
| 1257    | 1000     | 0        | 1       | 1283    | 1000     | 0        | 1       | 1309    | 1000     | 0        | 3       | 1335    | 1000     | 0        | 3       | 1361    | 1000     | 0        | 1       | 1387    | 1000     | 0        | 1       |
| 1258    | 1000     | 0        | 1       | 1284    | 1000     | 0        | 1       | 1310    | 1000     | 0        | 3       | 1336    | 1000     | 0        | 1       | 1362    | 1000     | 0        | 1       | 1388    | 1000     | 1        | 2       |
| 1259    | 1000     | 0        | 1       | 1285    | 1000     | 0        | 1       | 1311    | 1000     | 0        | 3       | 1337    | 1000     | 0        | 1       | 1363    | 1000     | 0        | 1       | 1389    | 1000     | 1        | 2       |
| 1260    | 1000     | 0        | 3       | 1286    | 1000     | 0        | 1       | 1312    | 1000     | 0        | 3       | 1338    | 1000     | 0        | 1       | 1364    | 1000     | 0        | 1       | 1390    | 1000     | 1        | 2       |
| 1261    | 1000     | 0        | 3       | 1287    | 1000     | 0        | 3       | 1313    | 1000     | 0        | 3       | 1339    | 1000     | 0        | 1       | 1365    | 1000     | 0        | 1       | 1391    | 1000     | 1        | 2       |
| 1262    | 1000     | 0        | 1       | 1288    | 1000     | 0        | 3       | 1314    | 1000     | 0        | 3       | 1340    | 1000     | 0        | 2       | 1366    | 1000     | 0        | 1       | 1392    | 1000     | 0        | 2       |
| 1263    | 1000     | 0        | 1       | 1289    | 1000     | 0        | 3       | 1315    | 1000     | 0        | 3       | 1341    | 1000     | 0        | 2       | 1367    | 1000     | 0        | 2       | 1393    | 1000     | 0        | 3       |
| 1264    | 1000     | 0        | 3       | 1290    | 1000     | 0        | 4       | 1316    | 1000     | 0        | 3       | 1342    | 1000     | 0        | 3       | 1368    | 1000     | 0        | 1       | 1394    | 1000     | 0        | 1       |
| 1265    | 1000     | 0        | 3       | 1291    | 1000     | 0        | 3       | 1317    | 1000     | 0        | 3       | 1343    | 1000     | 0        | 3       | 1369    | 1000     | 0        | 1       | 1395    | 1000     | 0        | 1       |
| 1266    | 1000     | 0        | 1       | 1292    | 1000     | 0        | 3       | 1318    | 1000     | 0        | 3       | 1344    | 1000     | 0        | 1       | 1370    | 1000     | 0        | 3       | 1396    | 1000     | 0        | 1       |
| 1267    | 1000     | 0        | 3       | 1293    | 1000     | 0        | 3       | 1319    | 1000     | 0        | 3       | 1345    | 1000     | 0        | 3       | 1371    | 1000     | 0        | 3       | 1397    | 1000     | 0        | 1       |
| 1268    | 1000     | 0        | 3       | 1294    | 1000     | 0        | 4       | 1320    | 1000     | 0        | 3       | 1346    | 1000     | 0        | 1       | 1372    | 1000     | 0        | 3       | 1398    | 1000     | 0        | 3       |
| 1269    | 1000     | 0        | 3       | 1295    | 1000     | 0        | 4       | 1321    | 1000     | 0        | 3       | 1347    | 1000     | 0        | 3       | 1373    | 1000     | 0        | 3       | 1399    | 1000     | 0        | 3       |
| 1270    | 1000     | 0        | 1       | 1296    | 1000     | 0        | 3       | 1322    | 1000     | 0        | 3       | 1348    | 1000     | 0        | 1       | 1374    | 1000     | 0        | 3       | 1400    | 1000     | 0        | 1       |
| 1271    | 1000     | 0        | 1       | 1297    | 1000     | 0        | 3       | 1323    | 1000     | 0        | 3       | 1349    | 1000     | 0        | 1       | 1375    | 1000     | 0        | 3       | 1401    | 1000     | 0        | 3       |
| 1272    | 1000     | 0        | 1       | 1298    | 1000     | 0        | 3       | 1324    | 1000     | 0        | 3       | 1350    | 1000     | 0        | 4       | 1376    | 1000     | 0        | 3       | 1402    | 1000     | 0        | 3       |
| 1273    | 1000     | 0        | 1       | 1299    | 1000     | 0        | 3       | 1325    | 1000     | 0        | 3       | 1351    | 1000     | 0        | 1       | 1377    | 1000     | 0        | 3       | 1403    | 1000     | 0        | 3       |
| 1274    | 1000     | 0        | 1       | 1300    | 1000     | 0        | 3       | 1326    | 1000     | 0        | 3       | 1352    | 1000     | 0        | 1       | 1378    | 1000     | 0        | 3       | 1404    | 1000     | 0        | 4       |

Transportguide SONER 111

| Postnr. | Terminal | Sone inn | Sone ut | Postnr. | Terminal | Sone inn | Sone ut | Postnr. | Terminal | Sone inn | Sone ut | Postnr. | Terminal | Sone inn | Sone ut | Postnr. | Terminal | Sone inn | Sone ut | Postnr. | Terminal | Sone inn | Sone ut |
|---------|----------|----------|---------|---------|----------|----------|---------|---------|----------|----------|---------|---------|----------|----------|---------|---------|----------|----------|---------|---------|----------|----------|---------|
| 1405    | 1000     | 0        | 1       | 1431    | 1000     | 1        | 4       | 1457    | 1000     | 1        | 4       | 1483    | 1000     | 0        | 3       | 1509    | 1700     | 0        | 3       | 1535    | 1700     | 0        | 3       |
| 1406    | 1000     | 0        | 1       | 1432    | 1000     | 1        | 4       | 1458    | 1000     | 1        | 2       | 1484    | 1000     | 0        | 4       | 1510    | 1700     | 0        | 3       | 1536    | 1700     | 0        | 3       |
| 1407    | 1000     | 0        | 1       | 1433    | 1000     | 1        | 2       | 1459    | 1000     | 1        | 2       | 1485    | 1000     | 0        | 3       | 1511    | 1700     | 0        | 3       | 1537    | 1700     | 0        | 3       |
| 1408    | 1000     | 0        | 4       | 1434    | 1000     | 1        | 2       | 1460    | 1000     | 0        | 3       | 1486    | 1000     | 0        | 3       | 1512    | 1700     | 0        | 3       | 1538    | 1700     | 0        | 3       |
| 1409    | 1000     | 0        | 4       | 1435    | 1000     | 1        | 2       | 1461    | 1000     | 0        | 1       | 1487    | 1000     | 0        | 4       | 1513    | 1700     | 0        | 3       | 1539    | 1700     | 0        | 3       |
| 1410    | 1000     | 0        | 1       | 1436    | 1000     | 1        | 4       | 1462    | 1000     | 0        | 1       | 1488    | 1000     | 0        | 4       | 1514    | 1700     | 0        | 4       | 1540    | 1000     | 0        | 4       |
| 1411    | 1000     | 0        | 3       | 1437    | 1000     | 1        | 4       | 1463    | 1000     | 0        | 1       | 1489    | 1000     | 0        | 3       | 1515    | 1700     | 0        | 3       | 1541    | 1000     | 0        | 3       |
| 1412    | 1000     | 0        | 1       | 1438    | 1000     | 1        | 4       | 1464    | 1000     | 0        | 1       | 1490    | 1000     | 0        | 3       | 1516    | 1700     | 0        | 3       | 1542    | 1000     | 0        | 3       |
| 1413    | 1000     | 0        | 1       | 1439    | 1000     | 1        | 4       | 1465    | 1000     | 0        | 1       | 1491    | 1000     | 0        | 3       | 1517    | 1700     | 0        | 3       | 1543    | 1000     | 0        | 3       |
| 1414    | 1000     | 0        | 1       | 1440    | 1000     | 1        | 1       | 1466    | 1000     | 0        | 1       | 1492    | 1000     | 0        | 3       | 1518    | 1700     | 0        | 3       | 1544    | 1000     | 1        | 4       |
| 1415    | 1000     | 0        | 1       | 1441    | 1000     | 1        | 4       | 1467    | 1000     | 0        | 1       | 1493    | 1000     | 0        | 3       | 1519    | 1700     | 0        | 4       | 1545    | 1000     | 1        | 4       |
| 1416    | 1000     | 0        | 3       | 1442    | 1000     | 1        | 4       | 1468    | 1000     | 0        | 3       | 1494    | 1000     | 0        | 3       | 1520    | 1700     | 0        | 3       | 1546    | 1000     | 1        | 4       |
| 1417    | 1000     | 0        | 3       | 1443    | 1000     | 1        | 4       | 1469    | 1000     | 0        | 3       | 1495    | 1000     | 0        | 3       | 1521    | 1700     | 0        | 3       | 1547    | 1000     | 1        | 4       |
| 1418    | 1000     | 0        | 3       | 1444    | 1000     | 1        | 2       | 1470    | 1000     | 0        | 1       | 1496    | 1000     | 0        | 3       | 1522    | 1700     | 0        | 3       | 1548    | 1000     | 1        | 4       |
| 1419    | 1000     | 0        | 3       | 1445    | 1000     | 1        | 2       | 1471    | 1000     | 0        | 3       | 1497    | 1000     | 0        | 3       | 1523    | 1700     | 0        | 3       | 1549    | 1000     | 1        | 4       |
| 1420    | 1000     | 0        | 4       | 1446    | 1000     | 1        | 2       | 1472    | 1000     | 0        | 1       | 1498    | 1000     | 0        | 3       | 1524    | 1700     | 0        | 3       | 1550    | 1700     | 1        | 4       |
| 1421    | 1000     | 0        | 3       | 1447    | 1000     | 1        | 2       | 1473    | 1000     | 0        | 1       | 1499    | 1000     | 0        | 3       | 1525    | 1700     | 0        | 4       | 1551    | 1700     | 1        | 4       |
| 1422    | 1000     | 0        | 3       | 1448    | 1000     | 1        | 1       | 1474    | 1000     | 0        | 1       | 1500    | 1700     | 0        | 3       | 1526    | 1700     | 0        | 3       | 1552    | 1700     | 1        | 4       |
| 1423    | 1000     | 0        | 1       | 1449    | 1000     | 1        | 4       | 1475    | 1000     | 0        | 2       | 1501    | 1700     | 0        | 3       | 1527    | 1700     | 0        | 3       | 1553    | 1700     | 1        | 4       |
| 1424    | 1000     | 0        | 1       | 1450    | 1000     | 1        | 2       | 1476    | 1000     | 0        | 1       | 1502    | 1700     | 0        | 3       | 1528    | 1700     | 0        | 3       | 1554    | 1700     | 1        | 4       |
| 1425    | 1000     | 0        | 3       | 1451    | 1000     | 1        | 4       | 1477    | 1000     | 0        | 3       | 1503    | 1700     | 0        | 3       | 1529    | 1700     | 0        | 3       | 1555    | 1700     | 1        | 4       |
| 1426    | 1000     | 0        | 3       | 1452    | 1000     | 1        | 2       | 1478    | 1000     | 0        | 3       | 1504    | 1700     | 0        | 3       | 1530    | 1700     | 0        | 3       | 1556    | 1700     | 1        | 4       |
| 1427    | 1000     | 0        | 3       | 1453    | 1000     | 1        | 2       | 1479    | 1000     | 0        | 1       | 1505    | 1700     | 0        | 3       | 1531    | 1700     | 0        | 3       | 1557    | 1700     | 1        | 4       |
| 1428    | 1000     | 0        | 3       | 1454    | 1000     | 1        | 2       | 1480    | 1000     | 0        | 2       | 1506    | 1700     | 0        | 3       | 1532    | 1700     | 0        | 3       | 1558    | 1700     | 1        | 4       |
| 1429    | 1000     | 0        | 3       | 1455    | 1000     | 1        | 2       | 1481    | 1000     | 0        | 1       | 1507    | 1700     | 0        | 3       | 1533    | 1700     | 0        | 3       | 1559    | 1700     | 1        | 4       |
| 1430    | 1000     | 1        | 2       | 1456    | 1000     | 1        | 2       | 1482    | 1000     | 0        | 2       | 1508    | 1700     | 0        | 3       | 1534    | 1700     | 0        | 3       | 1560    | 1700     | 1        | 4       |

Transportguide SONER 112

| Postnr. | Terminal | Sone inn | Sone ut | Postnr. | Terminal | Sone inn | Sone ut | Postnr. | Terminal | Sone inn | Sone ut | Postnr. | Terminal | Sone inn | Sone ut | Postnr. | Terminal | Sone inn | Sone ut | Postnr. | Terminal | Sone inn | Sone ut |
|---------|----------|----------|---------|---------|----------|----------|---------|---------|----------|----------|---------|---------|----------|----------|---------|---------|----------|----------|---------|---------|----------|----------|---------|
| 1561    | 1700     | 1        | 4       | 1587    | 1700     | 1        | 4       | 1613    | 1700     | 0        | 3       | 1639    | 1700     | 0        | 3       | 1665    | 1700     | 0        | 4       | 1691    | 1700     | 1        | 5       |
| 1562    | 1700     | 1        | 4       | 1588    | 1700     | 1        | 4       | 1614    | 1700     | 0        | 3       | 1640    | 1700     | 0        | 4       | 1666    | 1700     | 0        | 3       | 1692    | 1700     | 1        | 5       |
| 1563    | 1700     | 1        | 4       | 1589    | 1700     | 1        | 4       | 1615    | 1700     | 0        | 4       | 1641    | 1700     | 0        | 3       | 1667    | 1700     | 0        | 4       | 1693    | 1700     | 1        | 5       |
| 1564    | 1700     | 1        | 4       | 1590    | 1700     | 1        | 4       | 1616    | 1700     | 0        | 3       | 1642    | 1700     | 1        | 4       | 1668    | 1700     | 0        | 3       | 1694    | 1700     | 1        | 5       |
| 1565    | 1700     | 1        | 4       | 1591    | 1700     | 1        | 4       | 1617    | 1700     | 0        | 3       | 1643    | 1700     | 1        | 4       | 1669    | 1700     | 0        | 3       | 1695    | 1700     | 1        | 5       |
| 1566    | 1700     | 1        | 4       | 1592    | 1700     | 1        | 4       | 1618    | 1700     | 0        | 3       | 1644    | 1700     | 1        | 4       | 1670    | 1700     | 1        | 4       | 1696    | 1700     | 1        | 5       |
| 1567    | 1700     | 1        | 4       | 1593    | 1700     | 1        | 5       | 1619    | 1700     | 0        | 3       | 1645    | 1700     | 1        | 4       | 1671    | 1700     | 1        | 4       | 1697    | 1700     | 1        | 5       |
| 1568    | 1700     | 1        | 4       | 1594    | 1700     | 1        | 4       | 1620    | 1700     | 1        | 4       | 1646    | 1700     | 1        | 4       | 1672    | 1700     | 1        | 4       | 1698    | 1700     | 1        | 5       |
| 1569    | 1700     | 1        | 4       | 1595    | 1700     | 0        | 3       | 1621    | 1700     | 1        | 4       | 1647    | 1700     | 1        | 4       | 1673    | 1700     | 1        | 4       | 1699    | 1700     | 1        | 5       |
| 1570    | 1700     | 0        | 4       | 1596    | 1700     | 0        | 3       | 1622    | 1700     | 1        | 4       | 1648    | 1700     | 1        | 4       | 1674    | 1700     | 1        | 5       | 1700    | 1700     | 0        | 3       |
| 1571    | 1700     | 0        | 3       | 1597    | 1700     | 0        | 3       | 1623    | 1700     | 1        | 4       | 1649    | 1700     | 1        | 4       | 1675    | 1700     | 1        | 4       | 1701    | 1700     | 0        | 3       |
| 1572    | 1700     | 0        | 3       | 1598    | 1700     | 0        | 3       | 1624    | 1700     | 1        | 4       | 1650    | 1700     | 1        | 4       | 1676    | 1700     | 1        | 4       | 1702    | 1700     | 0        | 3       |
| 1573    | 1700     | 0        | 3       | 1599    | 1700     | 0        | 3       | 1625    | 1700     | 1        | 4       | 1651    | 1700     | 1        | 3       | 1677    | 1700     | 1        | 4       | 1703    | 1700     | 0        | 3       |
| 1574    | 1700     | 0        | 3       | 1600    | 1700     | 0        | 3       | 1626    | 1700     | 1        | 4       | 1652    | 1700     | 1        | 4       | 1678    | 1700     | 1        | 4       | 1704    | 1700     | 0        | 3       |
| 1575    | 1700     | 0        | 3       | 1601    | 1700     | 0        | 3       | 1627    | 1700     | 1        | 4       | 1653    | 1700     | 1        | 3       | 1679    | 1700     | 1        | 4       | 1705    | 1700     | 0        | 3       |
| 1576    | 1700     | 0        | 3       | 1602    | 1700     | 0        | 3       | 1628    | 1700     | 1        | 4       | 1654    | 1700     | 1        | 4       | 1680    | 1700     | 1        | 5       | 1706    | 1700     | 0        | 3       |
| 1577    | 1700     | 0        | 3       | 1603    | 1700     | 0        | 3       | 1629    | 1700     | 0        | 3       | 1655    | 1700     | 1        | 4       | 1681    | 1700     | 1        | 4       | 1707    | 1700     | 0        | 3       |
| 1578    | 1700     | 0        | 3       | 1604    | 1700     | 0        | 3       | 1630    | 1700     | 0        | 3       | 1656    | 1700     | 1        | 4       | 1682    | 1700     | 1        | 4       | 1708    | 1700     | 0        | 4       |
| 1579    | 1700     | 0        | 3       | 1605    | 1700     | 0        | 3       | 1631    | 1700     | 0        | 3       | 1657    | 1700     | 1        | 4       | 1683    | 1700     | 1        | 4       | 1709    | 1700     | 0        | 3       |
| 1580    | 1700     | 1        | 4       | 1606    | 1700     | 0        | 3       | 1632    | 1700     | 0        | 3       | 1658    | 1700     | 1        | 4       | 1684    | 1700     | 1        | 5       | 1710    | 1700     | 0        | 3       |
| 1581    | 1700     | 1        | 4       | 1607    | 1700     | 0        | 3       | 1633    | 1700     | 0        | 3       | 1659    | 1700     | 1        | 4       | 1685    | 1700     | 1        | 5       | 1711    | 1700     | 0        | 4       |
| 1582    | 1700     | 1        | 4       | 1608    | 1700     | 0        | 3       | 1634    | 1700     | 0        | 4       | 1660    | 1700     | 0        | 3       | 1686    | 1700     | 1        | 5       | 1712    | 1700     | 0        | 3       |
| 1583    | 1700     | 1        | 4       | 1609    | 1700     | 0        | 3       | 1635    | 1700     | 0        | 3       | 1661    | 1700     | 0        | 3       | 1687    | 1700     | 1        | 5       | 1713    | 1700     | 0        | 3       |
| 1584    | 1700     | 1        | 4       | 1610    | 1700     | 0        | 3       | 1636    | 1700     | 0        | 3       | 1662    | 1700     | 0        | 3       | 1688    | 1700     | 1        | 5       | 1714    | 1700     | 0        | 4       |
| 1585    | 1700     | 1        | 4       | 1611    | 1700     | 0        | 3       | 1637    | 1700     | 0        | 3       | 1663    | 1700     | 0        | 3       | 1689    | 1700     | 1        | 5       | 1715    | 1700     | 1        | 4       |
| 1586    | 1700     | 1        | 4       | 1612    | 1700     | 0        | 3       | 1638    | 1700     | 0        | 3       | 1664    | 1700     | 0        | 3       | 1690    | 1700     | 1        | 5       | 1716    | 1700     | 1        | 4       |



Transportguide SONER 113

| Postnr. | Terminal | Sone inn | Sone ut | Postnr. | Terminal | Sone inn | Sone ut | Postnr. | Terminal | Sone inn | Sone ut | Postnr. | Terminal | Sone inn | Sone ut | Postnr. | Terminal | Sone inn | Sone ut | Postnr. | Terminal | Sone inn | Sone ut |
|---------|----------|----------|---------|---------|----------|----------|---------|---------|----------|----------|---------|---------|----------|----------|---------|---------|----------|----------|---------|---------|----------|----------|---------|
| 1717    | 1700     | 0        | 3       | 1743    | 1700     | 1        | 4       | 1769    | 1700     | 1        | 4       | 1795    | 1700     | 1        | 4       | 1821    | 1000     | 1        | 4       | 1847    | 1000     | 1        | 4       |
| 1718    | 1700     | 0        | 3       | 1744    | 1700     | 1        | 4       | 1770    | 1700     | 1        | 4       | 1796    | 1700     | 1        | 5       | 1822    | 1000     | 1        | 4       | 1848    | 1000     | 1        | 4       |
| 1719    | 1700     | 0        | 4       | 1745    | 1700     | 1        | 4       | 1771    | 1700     | 1        | 3       | 1797    | 1700     | 1        | 5       | 1823    | 1000     | 1        | 4       | 1849    | 1000     | 1        | 4       |
| 1720    | 1700     | 0        | 3       | 1746    | 1700     | 1        | 4       | 1772    | 1700     | 1        | 3       | 1798    | 1700     | 1        | 5       | 1824    | 1000     | 1        | 4       | 1850    | 1000     | 1        | 4       |
| 1721    | 1700     | 0        | 3       | 1747    | 1700     | 1        | 4       | 1773    | 1700     | 1        | 4       | 1799    | 1700     | 1        | 5       | 1825    | 1000     | 1        | 4       | 1851    | 1000     | 1        | 4       |
| 1722    | 1700     | 0        | 3       | 1748    | 1700     | 1        | 4       | 1774    | 1700     | 1        | 4       | 1800    | 1000     | 1        | 4       | 1826    | 1000     | 1        | 4       | 1852    | 1000     | 1        | 4       |
| 1723    | 1700     | 0        | 3       | 1749    | 1700     | 1        | 4       | 1775    | 1700     | 1        | 4       | 1801    | 1000     | 1        | 4       | 1827    | 1000     | 1        | 4       | 1853    | 1000     | 1        | 4       |
| 1724    | 1700     | 0        | 3       | 1750    | 1700     | 1        | 4       | 1776    | 1700     | 1        | 3       | 1802    | 1000     | 1        | 4       | 1828    | 1000     | 1        | 4       | 1854    | 1000     | 1        | 4       |
| 1725    | 1700     | 0        | 3       | 1751    | 1700     | 1        | 4       | 1777    | 1700     | 1        | 3       | 1803    | 1000     | 1        | 4       | 1829    | 1000     | 1        | 4       | 1855    | 1000     | 1        | 4       |
| 1726    | 1700     | 0        | 3       | 1752    | 1700     | 1        | 4       | 1778    | 1700     | 1        | 4       | 1804    | 1000     | 1        | 4       | 1830    | 1000     | 1        | 4       | 1856    | 1000     | 1        | 4       |
| 1727    | 1700     | 0        | 3       | 1753    | 1700     | 1        | 4       | 1779    | 1700     | 1        | 3       | 1805    | 1000     | 1        | 4       | 1831    | 1000     | 1        | 3       | 1857    | 1000     | 1        | 4       |
| 1728    | 1700     | 0        | 3       | 1754    | 1700     | 1        | 4       | 1780    | 1700     | 1        | 4       | 1806    | 1000     | 1        | 4       | 1832    | 1000     | 1        | 4       | 1858    | 1000     | 1        | 4       |
| 1729    | 1700     | 0        | 3       | 1755    | 1700     | 1        | 4       | 1781    | 1700     | 1        | 3       | 1807    | 1000     | 1        | 3       | 1833    | 1000     | 1        | 4       | 1859    | 1000     | 1        | 4       |
| 1730    | 1700     | 1        | 4       | 1756    | 1700     | 1        | 4       | 1782    | 1700     | 1        | 4       | 1808    | 1000     | 1        | 4       | 1834    | 1000     | 1        | 4       | 1860    | 1000     | 1        | 4       |
| 1731    | 1700     | 1        | 4       | 1757    | 1700     | 1        | 4       | 1783    | 1700     | 1        | 4       | 1809    | 1000     | 1        | 4       | 1835    | 1000     | 1        | 4       | 1861    | 1000     | 1        | 4       |
| 1732    | 1700     | 1        | 4       | 1758    | 1700     | 1        | 4       | 1784    | 1700     | 1        | 4       | 1810    | 1000     | 1        | 4       | 1836    | 1000     | 1        | 4       | 1862    | 1000     | 1        | 4       |
| 1733    | 1700     | 1        | 4       | 1759    | 1700     | 1        | 4       | 1785    | 1700     | 1        | 4       | 1811    | 1000     | 1        | 4       | 1837    | 1000     | 1        | 4       | 1863    | 1000     | 1        | 4       |
| 1734    | 1700     | 1        | 4       | 1760    | 1700     | 1        | 4       | 1786    | 1700     | 1        | 4       | 1812    | 1000     | 1        | 4       | 1838    | 1000     | 1        | 4       | 1864    | 1000     | 1        | 4       |
| 1735    | 1700     | 1        | 4       | 1761    | 1700     | 1        | 4       | 1787    | 1700     | 1        | 4       | 1813    | 1000     | 1        | 4       | 1839    | 1000     | 1        | 4       | 1865    | 1000     | 1        | 4       |
| 1736    | 1700     | 1        | 4       | 1762    | 1700     | 1        | 4       | 1788    | 1700     | 1        | 4       | 1814    | 1000     | 1        | 4       | 1840    | 1000     | 1        | 4       | 1866    | 1000     | 1        | 4       |
| 1737    | 1700     | 1        | 4       | 1763    | 1700     | 1        | 4       | 1789    | 1700     | 1        | 4       | 1815    | 1000     | 1        | 4       | 1841    | 1000     | 1        | 4       | 1867    | 1000     | 1        | 4       |
| 1738    | 1700     | 1        | 4       | 1764    | 1700     | 1        | 5       | 1790    | 1700     | 1        | 4       | 1816    | 1000     | 1        | 4       | 1842    | 1000     | 1        | 4       | 1868    | 1000     | 1        | 4       |
| 1739    | 1700     | 1        | 4       | 1765    | 1700     | 1        | 5       | 1791    | 1700     | 1        | 4       | 1817    | 1000     | 1        | 4       | 1843    | 1000     | 1        | 4       | 1869    | 1000     | 1        | 4       |
| 1740    | 1700     | 1        | 4       | 1766    | 1700     | 1        | 5       | 1792    | 1700     | 1        | 4       | 1818    | 1000     | 1        | 4       | 1844    | 1000     | 1        | 4       | 1870    | 1000     | 1        | 5       |
| 1741    | 1700     | 1        | 4       | 1767    | 1700     | 1        | 3       | 1793    | 1700     | 1        | 4       | 1819    | 1000     | 1        | 4       | 1845    | 1000     | 1        | 4       | 1871    | 1000     | 1        | 4       |
| 1742    | 1700     | 1        | 4       | 1768    | 1700     | 1        | 4       | 1794    | 1700     | 1        | 4       | 1820    | 1000     | 1        | 4       | 1846    | 1000     | 1        | 4       | 1872    | 1000     | 1        | 4       |

Transportguide SONER 114

| Postnr. | Terminal | Sone inn | Sone ut |
|---------|----------|----------|---------|
| 1873    | 1000     | 1        | 4       |
| 1874    | 1000     | 1        | 4       |
| 1875    | 1000     | 1        | 5       |
| 1876    | 1000     | 1        | 4       |
| 1877    | 1000     | 1        | 4       |
| 1878    | 1000     | 1        | 4       |
| 1879    | 1000     | 1        | 4       |
| 1880    | 1000     | 1        | 4       |
| 1881    | 1000     | 1        | 4       |
| 1882    | 1000     | 1        | 4       |
| 1883    | 1000     | 1        | 4       |
| 1884    | 1000     | 1        | 4       |
| 1885    | 1000     | 1        | 4       |
| 1886    | 1000     | 1        | 4       |
| 1887    | 1000     | 1        | 4       |
| 1888    | 1000     | 1        | 4       |
| 1889    | 1000     | 1        | 4       |
| 1890    | 1700     | 1        | 5       |
| 1891    | 1700     | 1        | 5       |
| 1892    | 1700     | 1        | 5       |
| 1893    | 1700     | 1        | 4       |
| 1894    | 1700     | 1        | 4       |
| 1895    | 1700     | 1        | 4       |
| 1896    | 1700     | 1        | 4       |
| 1897    | 1700     | 1        | 4       |
| 1898    | 1700     | 1        | 4       |

| Postnr. | Terminal | Sone inn | Sone ut |
|---------|----------|----------|---------|
| 1899    | 1700     | 1        | 4       |
| 1900    | 1000     | 0        | 2       |
| 1901    | 1000     | 0        | 3       |
| 1902    | 1000     | 0        | 3       |
| 1903    | 1000     | 1        | 4       |
| 1904    | 1000     | 1        | 4       |
| 1905    | 1000     | 1        | 4       |
| 1906    | 1000     | 1        | 4       |
| 1907    | 1000     | 1        | 4       |
| 1908    | 1000     | 1        | 4       |
| 1909    | 1000     | 1        | 4       |
| 1910    | 1000     | 1        | 5       |
| 1911    | 1000     | 1        | 4       |
| 1912    | 1000     | 1        | 4       |
| 1913    | 1000     | 1        | 4       |
| 1914    | 1000     | 1        | 4       |
| 1915    | 1000     | 1        | 4       |
| 1916    | 1000     | 1        | 4       |
| 1917    | 1000     | 1        | 4       |
| 1918    | 1000     | 1        | 4       |
| 1919    | 1000     | 1        | 4       |
| 1920    | 1000     | 1        | 4       |
| 1921    | 1000     | 1        | 4       |
| 1922    | 1000     | 1        | 4       |
| 1923    | 1000     | 1        | 4       |
| 1924    | 1000     | 1        | 4       |

| Postnr. | Terminal | Sone inn | Sone ut |
|---------|----------|----------|---------|
| 1925    | 1000     | 1        | 4       |
| 1926    | 1000     | 1        | 4       |
| 1927    | 1000     | 1        | 4       |
| 1928    | 1000     | 1        | 4       |
| 1929    | 1000     | 1        | 4       |
| 1930    | 1000     | 1        | 4       |
| 1931    | 1000     | 1        | 4       |
| 1932    | 1000     | 1        | 4       |
| 1933    | 1000     | 1        | 4       |
| 1934    | 1000     | 1        | 4       |
| 1935    | 1000     | 1        | 4       |
| 1936    | 1000     | 1        | 4       |
| 1937    | 1000     | 1        | 4       |
| 1938    | 1000     | 1        | 4       |
| 1939    | 1000     | 1        | 4       |
| 1940    | 1000     | 1        | 4       |
| 1941    | 1000     | 1        | 4       |
| 1942    | 1000     | 1        | 4       |
| 1943    | 1000     | 1        | 4       |
| 1944    | 1000     | 1        | 4       |
| 1945    | 1000     | 1        | 4       |
| 1946    | 1000     | 1        | 4       |
| 1947    | 1000     | 1        | 4       |
| 1948    | 1000     | 1        | 4       |
| 1949    | 1000     | 1        | 4       |
| 1950    | 1000     | 1        | 5       |

| Postnr. | Terminal | Sone inn | Sone ut |
|---------|----------|----------|---------|
| 1951    | 1000     | 1        | 4       |
| 1952    | 1000     | 1        | 4       |
| 1953    | 1000     | 1        | 4       |
| 1954    | 1000     | 1        | 5       |
| 1955    | 1000     | 1        | 4       |
| 1956    | 1000     | 1        | 4       |
| 1957    | 1000     | 1        | 4       |
| 1958    | 1000     | 1        | 4       |
| 1959    | 1000     | 1        | 4       |
| 1960    | 1000     | 1        | 4       |
| 1961    | 1000     | 1        | 4       |
| 1962    | 1000     | 1        | 4       |
| 1963    | 1000     | 1        | 4       |
| 1964    | 1000     | 1        | 4       |
| 1965    | 1000     | 1        | 4       |
| 1966    | 1000     | 1        | 4       |
| 1967    | 1000     | 1        | 4       |
| 1968    | 1000     | 1        | 4       |
| 1969    | 1000     | 1        | 4       |
| 1970    | 1000     | 1        | 5       |
| 1971    | 1000     | 1        | 4       |
| 1972    | 1000     | 1        | 4       |
| 1973    | 1000     | 1        | 4       |
| 1974    | 1000     | 1        | 4       |
| 1975    | 1000     | 1        | 4       |
| 1976    | 1000     | 1        | 4       |

| Postnr. | Terminal | Sone inn | Sone ut |
|---------|----------|----------|---------|
| 1977    | 1000     | 1        | 4       |
| 1978    | 1000     | 1        | 4       |
| 1979    | 1000     | 1        | 4       |
| 1980    | 1000     | 1        | 4       |
| 1981    | 1000     | 1        | 4       |
| 1982    | 1000     | 1        | 4       |
| 1983    | 1000     | 1        | 4       |
| 1984    | 1000     | 1        | 4       |
| 1985    | 1000     | 1        | 4       |
| 1986    | 1000     | 1        | 4       |
| 1987    | 1000     | 1        | 4       |
| 1988    | 1000     | 1        | 4       |
| 1989    | 1000     | 1        | 4       |
| 1990    | 1000     | 1        | 4       |
| 1991    | 1000     | 1        | 4       |
| 1992    | 1000     | 1        | 4       |
| 1993    | 1000     | 1        | 4       |
| 1994    | 1000     | 1        | 4       |
| 1995    | 1000     | 1        | 4       |
| 1996    | 1000     | 1        | 4       |
| 1997    | 1000     | 1        | 4       |
| 1998    | 1000     | 1        | 4       |
| 1999    | 1000     | 1        | 4       |
| 2000    | 1000     | 0        | 1       |
| 2001    | 1000     | 0        | 3       |
| 2002    | 1000     | 0        | 3       |

| Postnr. | Terminal | Sone inn | Sone ut |
|---------|----------|----------|---------|
| 2003    | 1000     | 0        | 1       |
| 2004    | 1000     | 0        | 1       |
| 2005    | 1000     | 0        | 1       |
| 2006    | 1000     | 0        | 1       |
| 2007    | 1000     | 0        | 1       |
| 2008    | 1000     | 1        | 2       |
| 2009    | 1000     | 1        | 4       |
| 2010    | 1000     | 0        | 1       |
| 2011    | 1000     | 0        | 3       |
| 2012    | 1000     | 0        | 3       |
| 2013    | 1000     | 0        | 1       |
| 2014    | 1000     | 0        | 1       |
| 2015    | 1000     | 1        | 4       |
| 2016    | 1000     | 1        | 2       |
| 2017    | 1000     | 1        | 4       |
| 2018    | 1000     | 1        | 4       |
| 2019    | 1000     | 0        | 1       |
| 2020    | 1000     | 0        | 1       |
| 2021    | 1000     | 0        | 3       |
| 2022    | 1000     | 1        | 2       |
| 2023    | 1000     | 0        | 3       |
| 2024    | 1000     | 1        | 4       |
| 2025    | 1000     | 1        | 4       |
| 2026    | 1000     | 0        | 3       |
| 2027    | 1000     | 0        | 3       |
| 2028    | 1000     | 0        | 3       |

Transportguide SONER 115

| Postnr. | Terminal | Sone inn | Sone ut |
|---------|----------|----------|---------|
| 2029    | 1000     | 0        | 3       |
| 2030    | 1000     | 1        | 4       |
| 2031    | 1000     | 1        | 4       |
| 2032    | 1000     | 1        | 4       |
| 2033    | 1000     | 1        | 4       |
| 2034    | 1000     | 1        | 4       |
| 2035    | 1000     | 1        | 4       |
| 2036    | 1000     | 1        | 4       |
| 2037    | 1000     | 1        | 4       |
| 2038    | 1000     | 1        | 4       |
| 2039    | 1000     | 1        | 4       |
| 2040    | 1000     | 1        | 2       |
| 2041    | 1000     | 1        | 4       |
| 2042    | 1000     | 1        | 4       |
| 2043    | 1000     | 1        | 4       |
| 2044    | 1000     | 1        | 4       |
| 2045    | 1000     | 1        | 4       |
| 2046    | 1000     | 1        | 4       |
| 2047    | 1000     | 1        | 4       |
| 2048    | 1000     | 1        | 4       |
| 2049    | 1000     | 1        | 4       |
| 2050    | 1000     | 1        | 2       |
| 2051    | 1000     | 1        | 4       |
| 2052    | 1000     | 1        | 2       |
| 2053    | 1000     | 1        | 2       |
| 2054    | 1000     | 1        | 4       |

| Postnr. | Terminal | Sone inn | Sone ut |
|---------|----------|----------|---------|
| 2055    | 1000     | 1        | 4       |
| 2056    | 1000     | 1        | 4       |
| 2057    | 1000     | 1        | 4       |
| 2058    | 1000     | 1        | 4       |
| 2059    | 1000     | 1        | 4       |
| 2060    | 1000     | 1        | 4       |
| 2061    | 1000     | 1        | 4       |
| 2062    | 1000     | 1        | 4       |
| 2063    | 1000     | 1        | 1       |
| 2064    | 1000     | 1        | 4       |
| 2065    | 1000     | 1        | 4       |
| 2066    | 1000     | 1        | 2       |
| 2067    | 1000     | 1        | 2       |
| 2068    | 1000     | 1        | 2       |
| 2069    | 1000     | 1        | 2       |
| 2070    | 1000     | 1        | 4       |
| 2071    | 1000     | 1        | 4       |
| 2072    | 1000     | 1        | 4       |
| 2073    | 1000     | 1        | 4       |
| 2074    | 1000     | 1        | 4       |
| 2075    | 1000     | 1        | 4       |
| 2076    | 1000     | 1        | 4       |
| 2077    | 1000     | 1        | 4       |
| 2078    | 1000     | 1        | 4       |
| 2079    | 1000     | 1        | 4       |
| 2080    | 1000     | 1        | 4       |

| Postnr. | Terminal | Sone inn | Sone ut |
|---------|----------|----------|---------|
| 2081    | 1000     | 1        | 4       |
| 2082    | 1000     | 1        | 4       |
| 2083    | 1000     | 1        | 4       |
| 2084    | 1000     | 1        | 4       |
| 2085    | 1000     | 1        | 4       |
| 2086    | 1000     | 1        | 4       |
| 2087    | 1000     | 1        | 4       |
| 2088    | 1000     | 1        | 4       |
| 2089    | 1000     | 1        | 4       |
| 2090    | 1000     | 1        | 5       |
| 2091    | 1000     | 1        | 4       |
| 2092    | 1000     | 1        | 4       |
| 2093    | 1000     | 1        | 5       |
| 2094    | 1000     | 1        | 4       |
| 2095    | 1000     | 1        | 4       |
| 2096    | 1000     | 1        | 4       |
| 2097    | 1000     | 1        | 4       |
| 2098    | 1000     | 1        | 4       |
| 2099    | 1000     | 1        | 4       |
| 2100    | 2200     | 0        | 3       |
| 2101    | 2200     | 0        | 3       |
| 2102    | 2200     | 0        | 3       |
| 2103    | 2200     | 0        | 3       |
| 2104    | 2200     | 0        | 3       |
| 2105    | 2200     | 0        | 3       |
| 2106    | 2200     | 0        | 3       |

| Postnr. | Terminal | Sone inn | Sone ut |
|---------|----------|----------|---------|
| 2107    | 2200     | 0        | 3       |
| 2108    | 2200     | 0        | 3       |
| 2109    | 2200     | 0        | 3       |
| 2110    | 2200     | 1        | 5       |
| 2111    | 2200     | 1        | 4       |
| 2112    | 2200     | 1        | 4       |
| 2113    | 2200     | 1        | 4       |
| 2114    | 2200     | 1        | 5       |
| 2115    | 2200     | 1        | 4       |
| 2116    | 2200     | 1        | 5       |
| 2117    | 2200     | 1        | 4       |
| 2118    | 2200     | 1        | 4       |
| 2119    | 2200     | 1        | 4       |
| 2120    | 2200     | 1        | 4       |
| 2121    | 2200     | 1        | 4       |
| 2122    | 2200     | 1        | 4       |
| 2123    | 2200     | 1        | 5       |
| 2124    | 2200     | 1        | 4       |
| 2125    | 2200     | 1        | 4       |
| 2126    | 2200     | 1        | 4       |
| 2127    | 2200     | 1        | 4       |
| 2128    | 2200     | 1        | 4       |
| 2129    | 2200     | 1        | 4       |
| 2130    | 2200     | 1        | 5       |
| 2131    | 2200     | 1        | 4       |
| 2132    | 2200     | 1        | 4       |

| Postnr. | Terminal | Sone inn | Sone ut |
|---------|----------|----------|---------|
| 2133    | 2200     | 1        | 4       |
| 2134    | 2200     | 1        | 5       |
| 2135    | 2200     | 1        | 4       |
| 2136    | 2200     | 1        | 4       |
| 2137    | 2200     | 1        | 4       |
| 2138    | 2200     | 1        | 4       |
| 2139    | 2200     | 1        | 4       |
| 2140    | 2200     | 1        | 4       |
| 2141    | 2200     | 1        | 4       |
| 2142    | 2200     | 1        | 4       |
| 2143    | 2200     | 1        | 4       |
| 2144    | 2200     | 1        | 4       |
| 2145    | 2200     | 1        | 4       |
| 2146    | 2200     | 1        | 4       |
| 2147    | 2200     | 1        | 4       |
| 2148    | 2200     | 1        | 4       |
| 2149    | 2200     | 1        | 4       |
| 2150    | 1000     | 1        | 4       |
| 2151    | 1000     | 1        | 4       |
| 2152    | 1000     | 1        | 4       |
| 2153    | 1000     | 1        | 4       |
| 2154    | 1000     | 1        | 4       |
| 2155    | 1000     | 1        | 4       |
| 2156    | 1000     | 1        | 4       |
| 2157    | 1000     | 1        | 4       |
| 2158    | 1000     | 1        | 4       |

| Postnr. | Terminal | Sone inn | Sone ut |
|---------|----------|----------|---------|
| 2159    | 1000     | 1        | 4       |
| 2160    | 1000     | 1        | 4       |
| 2161    | 1000     | 1        | 4       |
| 2162    | 1000     | 1        | 4       |
| 2163    | 1000     | 1        | 4       |
| 2164    | 1000     | 1        | 5       |
| 2165    | 1000     | 1        | 4       |
| 2166    | 1000     | 1        | 4       |
| 2167    | 1000     | 1        | 4       |
| 2168    | 1000     | 1        | 4       |
| 2169    | 1000     | 1        | 4       |
| 2170    | 1000     | 1        | 4       |
| 2171    | 1000     | 1        | 4       |
| 2172    | 1000     | 1        | 4       |
| 2173    | 1000     | 1        | 4       |
| 2174    | 1000     | 1        | 4       |
| 2175    | 1000     | 1        | 4       |
| 2176    | 1000     | 1        | 4       |
| 2177    | 1000     | 1        | 4       |
| 2178    | 1000     | 1        | 4       |
| 2179    | 1000     | 1        | 4       |
| 2180    | 2200     | 1        | 4       |
| 2181    | 2200     | 1        | 4       |
| 2182    | 2200     | 1        | 4       |
| 2183    | 2200     | 1        | 4       |
| 2184    | 2200     | 1        | 4       |

Transportguide SONER 116

| Postnr. | Terminal | Sone inn | Sone ut | Postnr. | Terminal | Sone inn | Sone ut | Postnr. | Terminal | Sone inn | Sone ut | Postnr. | Terminal | Sone inn | Sone ut | Postnr. | Terminal | Sone inn | Sone ut | Postnr. | Terminal | Sone inn | Sone ut |
|---------|----------|----------|---------|---------|----------|----------|---------|---------|----------|----------|---------|---------|----------|----------|---------|---------|----------|----------|---------|---------|----------|----------|---------|
| 2185    | 2200     | 1        | 4       | 2211    | 2200     | 0        | 4       | 2237    | 2200     | 1        | 4       | 2263    | 2200     | 1        | 4       | 2289    | 2200     | 1        | 5       | 2315    | 2300     | 0        | 3       |
| 2186    | 2200     | 1        | 4       | 2212    | 2200     | 0        | 3       | 2238    | 2200     | 1        | 4       | 2264    | 2200     | 1        | 4       | 2290    | 2200     | 1        | 5       | 2316    | 2300     | 0        | 3       |
| 2187    | 2200     | 1        | 4       | 2213    | 2200     | 0        | 4       | 2239    | 2200     | 1        | 4       | 2265    | 2200     | 1        | 5       | 2291    | 2200     | 1        | 5       | 2317    | 2300     | 0        | 3       |
| 2188    | 2200     | 1        | 4       | 2214    | 2200     | 0        | 3       | 2240    | 2200     | 1        | 4       | 2266    | 2200     | 1        | 5       | 2292    | 2200     | 1        | 5       | 2318    | 2300     | 0        | 3       |
| 2189    | 2200     | 1        | 4       | 2215    | 2200     | 0        | 3       | 2241    | 2200     | 1        | 4       | 2267    | 2200     | 1        | 4       | 2293    | 2200     | 1        | 5       | 2319    | 2300     | 0        | 3       |
| 2190    | 2200     | 1        | 4       | 2216    | 2200     | 1        | 4       | 2242    | 2200     | 1        | 4       | 2268    | 2200     | 1        | 4       | 2294    | 2200     | 1        | 5       | 2320    | 2300     | 0        | 3       |
| 2191    | 2200     | 1        | 4       | 2217    | 2200     | 1        | 5       | 2243    | 2200     | 1        | 4       | 2269    | 2200     | 1        | 4       | 2295    | 2200     | 1        | 5       | 2321    | 2300     | 0        | 3       |
| 2192    | 2200     | 1        | 4       | 2218    | 2200     | 1        | 5       | 2244    | 2200     | 1        | 4       | 2270    | 2200     | 1        | 4       | 2296    | 2200     | 1        | 5       | 2322    | 2300     | 0        | 4       |
| 2193    | 2200     | 1        | 4       | 2219    | 2200     | 1        | 5       | 2245    | 2200     | 1        | 4       | 2271    | 2200     | 1        | 4       | 2297    | 2200     | 1        | 5       | 2323    | 2300     | 0        | 4       |
| 2194    | 2200     | 1        | 4       | 2220    | 2200     | 1        | 5       | 2246    | 2200     | 1        | 4       | 2272    | 2200     | 1        | 4       | 2298    | 2200     | 1        | 5       | 2324    | 2300     | 1        | 5       |
| 2195    | 2200     | 1        | 4       | 2221    | 2200     | 1        | 4       | 2247    | 2200     | 1        | 4       | 2273    | 2200     | 1        | 4       | 2299    | 2200     | 1        | 5       | 2325    | 2300     | 0        | 3       |
| 2196    | 2200     | 1        | 4       | 2222    | 2200     | 1        | 4       | 2248    | 2200     | 1        | 4       | 2274    | 2200     | 1        | 4       | 2300    | 2300     | 0        | 3       | 2326    | 2300     | 0        | 3       |
| 2197    | 2200     | 1        | 4       | 2223    | 2200     | 1        | 5       | 2249    | 2200     | 1        | 4       | 2275    | 2200     | 1        | 4       | 2301    | 2300     | 0        | 3       | 2327    | 2300     | 0        | 3       |
| 2198    | 2200     | 1        | 4       | 2224    | 2200     | 1        | 5       | 2250    | 2200     | 1        | 5       | 2276    | 2200     | 1        | 4       | 2302    | 2300     | 0        | 3       | 2328    | 2300     | 0        | 3       |
| 2199    | 2200     | 1        | 4       | 2225    | 2200     | 0        | 3       | 2251    | 2200     | 1        | 5       | 2277    | 2200     | 1        | 4       | 2303    | 2300     | 0        | 3       | 2329    | 2300     | 0        | 3       |
| 2200    | 2200     | 0        | 3       | 2226    | 2200     | 0        | 3       | 2252    | 2200     | 1        | 5       | 2278    | 2200     | 1        | 4       | 2304    | 2300     | 0        | 3       | 2330    | 2300     | 1        | 5       |
| 2201    | 2200     | 0        | 3       | 2227    | 2200     | 0        | 3       | 2253    | 2200     | 1        | 5       | 2279    | 2200     | 1        | 4       | 2305    | 2300     | 0        | 3       | 2331    | 2300     | 1        | 4       |
| 2202    | 2200     | 0        | 3       | 2228    | 2200     | 0        | 3       | 2254    | 2200     | 1        | 5       | 2280    | 2200     | 1        | 5       | 2306    | 2300     | 0        | 3       | 2332    | 2300     | 1        | 4       |
| 2203    | 2200     | 0        | 3       | 2229    | 2200     | 0        | 3       | 2255    | 2200     | 1        | 5       | 2281    | 2200     | 1        | 4       | 2307    | 2300     | 0        | 3       | 2333    | 2300     | 1        | 4       |
| 2204    | 2200     | 0        | 3       | 2230    | 2200     | 1        | 4       | 2256    | 2200     | 1        | 5       | 2282    | 2200     | 1        | 5       | 2308    | 2300     | 0        | 3       | 2334    | 2300     | 1        | 4       |
| 2205    | 2200     | 0        | 3       | 2231    | 2200     | 1        | 4       | 2257    | 2200     | 1        | 5       | 2283    | 2200     | 1        | 5       | 2309    | 2300     | 0        | 3       | 2335    | 2300     | 0        | 4       |
| 2206    | 2200     | 0        | 3       | 2232    | 2200     | 1        | 5       | 2258    | 2200     | 1        | 5       | 2284    | 2200     | 1        | 5       | 2310    | 2300     | 0        | 3       | 2336    | 2300     | 0        | 3       |
| 2207    | 2200     | 0        | 3       | 2233    | 2200     | 1        | 5       | 2259    | 2200     | 1        | 5       | 2285    | 2200     | 1        | 5       | 2311    | 2300     | 0        | 3       | 2337    | 2300     | 1        | 4       |
| 2208    | 2200     | 0        | 4       | 2234    | 2200     | 1        | 4       | 2260    | 2200     | 1        | 4       | 2286    | 2200     | 1        | 5       | 2312    | 2300     | 0        | 4       | 2338    | 2300     | 1        | 4       |
| 2209    | 2200     | 0        | 4       | 2235    | 2200     | 1        | 4       | 2261    | 2200     | 1        | 4       | 2287    | 2200     | 1        | 5       | 2313    | 2300     | 0        | 3       | 2339    | 2300     | 1        | 4       |
| 2210    | 2200     | 0        | 4       | 2236    | 2200     | 1        | 4       | 2262    | 2200     | 1        | 4       | 2288    | 2200     | 1        | 5       | 2314    | 2300     | 0        | 3       | 2340    | 2300     | 1        | 4       |

Transportguide SONER 117

| Postnr. | Terminal | Sone inn | Sone ut |
|---------|----------|----------|---------|
| 2341    | 2300     | 1        | 4       |
| 2342    | 2300     | 1        | 4       |
| 2343    | 2300     | 1        | 4       |
| 2344    | 2300     | 1        | 4       |
| 2345    | 2300     | 1        | 4       |
| 2346    | 2300     | 1        | 4       |
| 2347    | 2300     | 1        | 4       |
| 2348    | 2300     | 1        | 4       |
| 2349    | 2300     | 1        | 4       |
| 2350    | 2300     | 1        | 4       |
| 2351    | 2300     | 1        | 4       |
| 2352    | 2300     | 1        | 4       |
| 2353    | 2300     | 1        | 4       |
| 2354    | 2300     | 1        | 4       |
| 2355    | 2300     | 1        | 4       |
| 2356    | 2300     | 1        | 4       |
| 2357    | 2300     | 1        | 4       |
| 2358    | 2300     | 1        | 4       |
| 2359    | 2300     | 1        | 4       |
| 2360    | 2300     | 1        | 4       |
| 2361    | 2300     | 1        | 4       |
| 2362    | 2300     | 1        | 4       |
| 2363    | 2300     | 1        | 4       |
| 2364    | 2300     | 1        | 4       |
| 2365    | 2300     | 1        | 5       |
| 2366    | 2300     | 1        | 4       |

| Postnr. | Terminal | Sone inn | Sone ut |
|---------|----------|----------|---------|
| 2367    | 2300     | 1        | 4       |
| 2368    | 2300     | 1        | 4       |
| 2369    | 2300     | 1        | 4       |
| 2370    | 2300     | 1        | 4       |
| 2371    | 2300     | 1        | 4       |
| 2372    | 2300     | 1        | 4       |
| 2373    | 2300     | 1        | 4       |
| 2374    | 2300     | 1        | 4       |
| 2375    | 2300     | 1        | 4       |
| 2376    | 2300     | 1        | 4       |
| 2377    | 2300     | 1        | 4       |
| 2378    | 2300     | 1        | 4       |
| 2379    | 2300     | 1        | 4       |
| 2380    | 2300     | 0        | 3       |
| 2381    | 2300     | 0        | 3       |
| 2382    | 2300     | 0        | 3       |
| 2383    | 2300     | 0        | 3       |
| 2384    | 2300     | 0        | 4       |
| 2385    | 2300     | 0        | 4       |
| 2386    | 2300     | 0        | 4       |
| 2387    | 2300     | 0        | 4       |
| 2388    | 2300     | 0        | 4       |
| 2389    | 2300     | 0        | 3       |
| 2390    | 2300     | 1        | 4       |
| 2391    | 2300     | 1        | 4       |
| 2392    | 2300     | 1        | 4       |

| Postnr. | Terminal | Sone inn | Sone ut |
|---------|----------|----------|---------|
| 2393    | 2300     | 1        | 4       |
| 2394    | 2300     | 1        | 4       |
| 2395    | 2300     | 1        | 4       |
| 2396    | 2300     | 1        | 4       |
| 2397    | 2300     | 1        | 4       |
| 2398    | 2300     | 1        | 4       |
| 2399    | 2300     | 1        | 4       |
| 2400    | 2300     | 1        | 4       |
| 2401    | 2300     | 1        | 4       |
| 2402    | 2300     | 1        | 4       |
| 2403    | 2300     | 1        | 4       |
| 2404    | 2300     | 1        | 4       |
| 2405    | 2300     | 1        | 4       |
| 2406    | 2300     | 1        | 4       |
| 2407    | 2300     | 1        | 4       |
| 2408    | 2300     | 1        | 4       |
| 2409    | 2300     | 1        | 4       |
| 2410    | 2300     | 1        | 5       |
| 2411    | 2300     | 1        | 4       |
| 2412    | 2300     | 1        | 5       |
| 2413    | 2300     | 1        | 4       |
| 2414    | 2300     | 1        | 4       |
| 2415    | 2300     | 1        | 5       |
| 2416    | 2300     | 1        | 5       |
| 2417    | 2300     | 1        | 4       |
| 2418    | 2300     | 1        | 4       |

| Postnr. | Terminal | Sone inn | Sone ut |
|---------|----------|----------|---------|
| 2419    | 2300     | 1        | 4       |
| 2420    | 2300     | 1        | 4       |
| 2421    | 2300     | 1        | 4       |
| 2422    | 2300     | 1        | 5       |
| 2423    | 2300     | 1        | 5       |
| 2424    | 2300     | 1        | 5       |
| 2425    | 2300     | 1        | 5       |
| 2426    | 2300     | 1        | 5       |
| 2427    | 2300     | 1        | 5       |
| 2428    | 2300     | 1        | 5       |
| 2429    | 2300     | 1        | 5       |
| 2430    | 2300     | 1        | 5       |
| 2431    | 2300     | 1        | 5       |
| 2432    | 2300     | 1        | 5       |
| 2433    | 2300     | 1        | 5       |
| 2434    | 2200     | 1        | 5       |
| 2435    | 2200     | 1        | 5       |
| 2436    | 2200     | 1        | 5       |
| 2437    | 2200     | 1        | 5       |
| 2438    | 2300     | 1        | 5       |
| 2439    | 2200     | 1        | 4       |
| 2440    | 2300     | 1        | 5       |
| 2441    | 2300     | 1        | 5       |
| 2442    | 2300     | 1        | 5       |
| 2443    | 2300     | 1        | 5       |
| 2444    | 2300     | 1        | 5       |

| Postnr. | Terminal | Sone inn | Sone ut |
|---------|----------|----------|---------|
| 2445    | 2300     | 1        | 5       |
| 2446    | 2300     | 1        | 5       |
| 2447    | 2300     | 1        | 5       |
| 2448    | 2300     | 1        | 5       |
| 2449    | 2300     | 1        | 5       |
| 2450    | 2300     | 1        | 5       |
| 2451    | 2300     | 1        | 4       |
| 2452    | 2300     | 1        | 4       |
| 2453    | 2300     | 1        | 4       |
| 2454    | 2300     | 1        | 4       |
| 2455    | 2300     | 1        | 4       |
| 2456    | 2300     | 1        | 4       |
| 2457    | 2300     | 1        | 4       |
| 2458    | 2300     | 1        | 4       |
| 2459    | 2300     | 1        | 4       |
| 2460    | 2300     | 1        | 5       |
| 2461    | 2300     | 1        | 5       |
| 2462    | 2300     | 1        | 5       |
| 2463    | 2300     | 1        | 5       |
| 2464    | 2300     | 1        | 5       |
| 2465    | 2300     | 1        | 5       |
| 2466    | 2300     | 1        | 5       |
| 2467    | 2300     | 1        | 5       |
| 2468    | 2300     | 1        | 5       |
| 2469    | 2300     | 1        | 5       |
| 2470    | 2300     | 1        | 5       |

| Postnr. | Terminal | Sone inn | Sone ut |
|---------|----------|----------|---------|
| 2471    | 2300     | 1        | 5       |
| 2472    | 2300     | 1        | 5       |
| 2473    | 2300     | 1        | 5       |
| 2474    | 2300     | 1        | 5       |
| 2475    | 2300     | 1        | 5       |
| 2476    | 2300     | 1        | 5       |
| 2477    | 2300     | 1        | 5       |
| 2478    | 2300     | 1        | 5       |
| 2479    | 2300     | 1        | 5       |
| 2480    | 2300     | 1        | 5       |
| 2481    | 2300     | 1        | 5       |
| 2482    | 2300     | 1        | 5       |
| 2483    | 2300     | 1        | 5       |
| 2484    | 2300     | 1        | 5       |
| 2485    | 2300     | 1        | 5       |
| 2486    | 2300     | 1        | 5       |
| 2487    | 2300     | 1        | 5       |
| 2488    | 2300     | 1        | 5       |
| 2489    | 2300     | 1        | 5       |
| 2490    | 2300     | 1        | 5       |
| 2491    | 2300     | 1        | 5       |
| 2492    | 2300     | 1        | 5       |
| 2493    | 2300     | 1        | 5       |
| 2494    | 2300     | 1        | 5       |
| 2495    | 2300     | 1        | 5       |
| 2496    | 2300     | 1        | 5       |

Transportguide SONER 118

| Postnr. | Terminal | Sone inn | Sone ut |
|---------|----------|----------|---------|
| 2497    | 2300     | 1        | 5       |
| 2498    | 2300     | 1        | 5       |
| 2499    | 2300     | 1        | 5       |
| 2500    | 2300     | 1        | 5       |
| 2501    | 2300     | 1        | 5       |
| 2502    | 2300     | 1        | 5       |
| 2503    | 2300     | 1        | 5       |
| 2504    | 2300     | 1        | 5       |
| 2505    | 2300     | 1        | 5       |
| 2506    | 2300     | 1        | 5       |
| 2507    | 2300     | 1        | 5       |
| 2508    | 2300     | 1        | 5       |
| 2509    | 2300     | 1        | 5       |
| 2510    | 2300     | 1        | 5       |
| 2511    | 2300     | 1        | 5       |
| 2512    | 2300     | 1        | 5       |
| 2513    | 2300     | 1        | 5       |
| 2514    | 2300     | 1        | 5       |
| 2515    | 2300     | 1        | 5       |
| 2516    | 2300     | 1        | 5       |
| 2517    | 2300     | 1        | 5       |
| 2518    | 2300     | 1        | 5       |
| 2519    | 2300     | 1        | 5       |
| 2520    | 2300     | 1        | 5       |
| 2521    | 2300     | 1        | 5       |
| 2522    | 2300     | 1        | 5       |

| Postnr. | Terminal | Sone inn | Sone ut |
|---------|----------|----------|---------|
| 2523    | 2300     | 1        | 5       |
| 2524    | 2300     | 1        | 5       |
| 2525    | 2300     | 1        | 5       |
| 2526    | 2300     | 1        | 5       |
| 2527    | 2300     | 1        | 5       |
| 2528    | 2300     | 1        | 5       |
| 2529    | 2300     | 1        | 5       |
| 2530    | 2300     | 1        | 5       |
| 2531    | 2300     | 1        | 5       |
| 2532    | 2300     | 1        | 5       |
| 2533    | 2300     | 1        | 5       |
| 2534    | 2300     | 1        | 5       |
| 2535    | 2300     | 1        | 5       |
| 2536    | 2300     | 1        | 5       |
| 2537    | 2300     | 1        | 5       |
| 2538    | 2300     | 1        | 5       |
| 2539    | 2300     | 1        | 5       |
| 2540    | 2300     | 1        | 5       |
| 2541    | 2300     | 1        | 5       |
| 2542    | 2300     | 1        | 5       |
| 2543    | 2300     | 1        | 5       |
| 2544    | 2300     | 1        | 5       |
| 2545    | 2300     | 1        | 5       |
| 2546    | 2300     | 1        | 5       |
| 2547    | 2300     | 1        | 5       |
| 2548    | 2300     | 1        | 5       |

| Postnr. | Terminal | Sone inn | Sone ut |
|---------|----------|----------|---------|
| 2549    | 2300     | 1        | 5       |
| 2550    | 2300     | 1        | 5       |
| 2551    | 2300     | 1        | 5       |
| 2552    | 2300     | 1        | 5       |
| 2553    | 2300     | 1        | 5       |
| 2554    | 2300     | 1        | 5       |
| 2555    | 2300     | 1        | 5       |
| 2556    | 2300     | 1        | 5       |
| 2557    | 2300     | 1        | 5       |
| 2558    | 2300     | 1        | 5       |
| 2559    | 2300     | 1        | 5       |
| 2560    | 2300     | 1        | 5       |
| 2561    | 2300     | 1        | 5       |
| 2562    | 2300     | 1        | 5       |
| 2563    | 2300     | 1        | 5       |
| 2564    | 2300     | 1        | 5       |
| 2565    | 2300     | 1        | 5       |
| 2566    | 2300     | 1        | 5       |
| 2567    | 2300     | 1        | 5       |
| 2568    | 2300     | 1        | 5       |
| 2569    | 2300     | 1        | 5       |
| 2570    | 2300     | 1        | 5       |
| 2571    | 2300     | 1        | 5       |
| 2572    | 2300     | 1        | 5       |
| 2573    | 2300     | 1        | 5       |
| 2574    | 2300     | 1        | 5       |

| Postnr. | Terminal | Sone inn | Sone ut |
|---------|----------|----------|---------|
| 2575    | 2300     | 1        | 5       |
| 2576    | 2300     | 1        | 5       |
| 2577    | 2300     | 1        | 5       |
| 2578    | 2300     | 1        | 5       |
| 2579    | 2300     | 1        | 5       |
| 2580    | 2300     | 1        | 5       |
| 2581    | 2300     | 1        | 5       |
| 2582    | 2300     | 1        | 5       |
| 2583    | 2300     | 1        | 5       |
| 2584    | 2300     | 1        | 5       |
| 2585    | 2300     | 1        | 5       |
| 2586    | 2300     | 1        | 5       |
| 2587    | 2300     | 1        | 5       |
| 2588    | 2300     | 1        | 5       |
| 2589    | 2300     | 1        | 5       |
| 2590    | 2300     | 1        | 5       |
| 2591    | 2300     | 1        | 5       |
| 2592    | 2300     | 1        | 5       |
| 2593    | 2300     | 1        | 5       |
| 2594    | 2300     | 1        | 5       |
| 2595    | 2300     | 1        | 5       |
| 2596    | 2300     | 1        | 5       |
| 2597    | 2300     | 1        | 5       |
| 2598    | 2300     | 1        | 5       |
| 2599    | 2300     | 1        | 5       |
| 2600    | 2300     | 1        | 4       |

| Postnr. | Terminal | Sone inn | Sone ut |
|---------|----------|----------|---------|
| 2601    | 2300     | 1        | 4       |
| 2602    | 2300     | 1        | 4       |
| 2603    | 2300     | 1        | 4       |
| 2604    | 2300     | 1        | 4       |
| 2605    | 2300     | 1        | 4       |
| 2606    | 2300     | 1        | 4       |
| 2607    | 2300     | 1        | 5       |
| 2608    | 2300     | 1        | 4       |
| 2609    | 2300     | 1        | 4       |
| 2610    | 2300     | 1        | 5       |
| 2611    | 2300     | 1        | 4       |
| 2612    | 2300     | 1        | 5       |
| 2613    | 2300     | 1        | 3       |
| 2614    | 2300     | 1        | 4       |
| 2615    | 2300     | 1        | 3       |
| 2616    | 2300     | 1        | 5       |
| 2617    | 2300     | 1        | 4       |
| 2618    | 2300     | 1        | 4       |
| 2619    | 2300     | 1        | 3       |
| 2620    | 2300     | 1        | 4       |
| 2621    | 2300     | 1        | 4       |
| 2622    | 2300     | 1        | 4       |
| 2623    | 2300     | 1        | 4       |
| 2624    | 2300     | 1        | 4       |
| 2625    | 2300     | 1        | 4       |
| 2626    | 2300     | 1        | 4       |

| Postnr. | Terminal | Sone inn | Sone ut |
|---------|----------|----------|---------|
| 2627    | 2300     | 1        | 4       |
| 2628    | 2300     | 1        | 4       |
| 2629    | 2300     | 1        | 4       |
| 2630    | 2670     | 1        | 4       |
| 2631    | 2670     | 1        | 4       |
| 2632    | 2670     | 1        | 5       |
| 2633    | 2670     | 1        | 4       |
| 2634    | 2670     | 1        | 5       |
| 2635    | 2300     | 1        | 4       |
| 2636    | 2300     | 1        | 4       |
| 2637    | 2300     | 1        | 4       |
| 2638    | 2300     | 1        | 4       |
| 2639    | 2670     | 1        | 4       |
| 2640    | 2670     | 1        | 4       |
| 2641    | 2670     | 1        | 4       |
| 2642    | 2670     | 1        | 5       |
| 2643    | 2670     | 1        | 5       |
| 2644    | 2670     | 1        | 4       |
| 2645    | 2670     | 1        | 4       |
| 2646    | 2670     | 1        | 5       |
| 2647    | 2670     | 1        | 5       |
| 2648    | 2670     | 1        | 4       |
| 2649    | 2300     | 1        | 5       |
| 2650    | 2300     | 1        | 5       |
| 2651    | 2300     | 1        | 5       |
| 2652    | 2300     | 1        | 5       |

Transportguide SONER 119

| Postnr. | Terminal | Sone inn | Sone ut |
|---------|----------|----------|---------|
| 2653    | 2300     | 1        | 5       |
| 2654    | 2300     | 1        | 5       |
| 2655    | 2300     | 1        | 5       |
| 2656    | 2300     | 1        | 5       |
| 2657    | 2300     | 1        | 5       |
| 2658    | 2300     | 1        | 5       |
| 2659    | 2670     | 1        | 4       |
| 2660    | 2670     | 1        | 5       |
| 2661    | 2670     | 1        | 5       |
| 2662    | 2670     | 1        | 5       |
| 2663    | 2670     | 1        | 5       |
| 2664    | 2670     | 1        | 4       |
| 2665    | 2670     | 1        | 5       |
| 2666    | 2670     | 1        | 5       |
| 2667    | 2670     | 1        | 5       |
| 2668    | 2670     | 1        | 5       |
| 2669    | 2670     | 1        | 5       |
| 2670    | 2670     | 0        | 4       |
| 2671    | 2670     | 0        | 3       |
| 2672    | 2670     | 0        | 4       |
| 2673    | 2670     | 1        | 5       |
| 2674    | 2670     | 1        | 5       |
| 2675    | 2670     | 0        | 3       |
| 2676    | 2670     | 1        | 5       |
| 2677    | 2670     | 1        | 5       |
| 2678    | 2670     | 1        | 4       |

| Postnr. | Terminal | Sone inn | Sone ut |
|---------|----------|----------|---------|
| 2679    | 2670     | 1        | 4       |
| 2680    | 2670     | 1        | 4       |
| 2681    | 2670     | 1        | 4       |
| 2682    | 2670     | 1        | 5       |
| 2683    | 2670     | 1        | 5       |
| 2684    | 2670     | 1        | 4       |
| 2685    | 2670     | 1        | 5       |
| 2686    | 2670     | 1        | 5       |
| 2687    | 2670     | 1        | 5       |
| 2688    | 2670     | 1        | 4       |
| 2689    | 2670     | 1        | 4       |
| 2690    | 2670     | 1        | 5       |
| 2691    | 2670     | 1        | 5       |
| 2692    | 2670     | 1        | 5       |
| 2693    | 2670     | 1        | 5       |
| 2694    | 2670     | 1        | 5       |
| 2695    | 2670     | 1        | 5       |
| 2696    | 2670     | 1        | 5       |
| 2697    | 2670     | 1        | 5       |
| 2698    | 2670     | 1        | 5       |
| 2699    | 2670     | 1        | 5       |
| 2700    | 1000     | 1        | 4       |
| 2701    | 1000     | 1        | 4       |
| 2702    | 1000     | 1        | 4       |
| 2703    | 1000     | 1        | 4       |
| 2704    | 1000     | 1        | 4       |

| Postnr. | Terminal | Sone inn | Sone ut |
|---------|----------|----------|---------|
| 2705    | 1000     | 1        | 4       |
| 2706    | 1000     | 1        | 4       |
| 2707    | 1000     | 1        | 4       |
| 2708    | 1000     | 1        | 4       |
| 2709    | 1000     | 1        | 4       |
| 2710    | 1000     | 1        | 4       |
| 2711    | 1000     | 1        | 4       |
| 2712    | 1000     | 1        | 4       |
| 2713    | 1000     | 1        | 4       |
| 2714    | 1000     | 1        | 4       |
| 2715    | 1000     | 1        | 4       |
| 2716    | 1000     | 1        | 4       |
| 2717    | 1000     | 1        | 4       |
| 2718    | 1000     | 1        | 4       |
| 2719    | 1000     | 1        | 4       |
| 2720    | 1000     | 1        | 4       |
| 2721    | 1000     | 1        | 4       |
| 2722    | 1000     | 1        | 4       |
| 2723    | 1000     | 1        | 4       |
| 2724    | 1000     | 1        | 4       |
| 2725    | 1000     | 1        | 4       |
| 2726    | 1000     | 1        | 4       |
| 2727    | 1000     | 1        | 4       |
| 2728    | 1000     | 1        | 4       |
| 2729    | 1000     | 1        | 4       |
| 2730    | 1000     | 1        | 4       |

| Postnr. | Terminal | Sone inn | Sone ut |
|---------|----------|----------|---------|
| 2731    | 1000     | 1        | 4       |
| 2732    | 1000     | 1        | 4       |
| 2733    | 1000     | 1        | 4       |
| 2734    | 1000     | 1        | 4       |
| 2735    | 1000     | 1        | 4       |
| 2736    | 1000     | 1        | 4       |
| 2737    | 1000     | 1        | 4       |
| 2738    | 1000     | 1        | 4       |
| 2739    | 1000     | 1        | 4       |
| 2740    | 1000     | 1        | 4       |
| 2741    | 1000     | 1        | 4       |
| 2742    | 1000     | 1        | 4       |
| 2743    | 1000     | 1        | 4       |
| 2744    | 1000     | 1        | 4       |
| 2745    | 1000     | 1        | 4       |
| 2746    | 1000     | 1        | 4       |
| 2747    | 1000     | 1        | 4       |
| 2748    | 1000     | 1        | 4       |
| 2749    | 1000     | 1        | 4       |
| 2750    | 1000     | 1        | 4       |
| 2751    | 1000     | 1        | 4       |
| 2752    | 1000     | 1        | 4       |
| 2753    | 1000     | 1        | 4       |
| 2754    | 1000     | 1        | 4       |
| 2755    | 1000     | 1        | 4       |
| 2756    | 1000     | 1        | 4       |

| Postnr. | Terminal | Sone inn | Sone ut |
|---------|----------|----------|---------|
| 2757    | 1000     | 1        | 4       |
| 2758    | 1000     | 1        | 4       |
| 2759    | 1000     | 1        | 4       |
| 2760    | 1000     | 1        | 4       |
| 2761    | 1000     | 1        | 4       |
| 2762    | 1000     | 1        | 4       |
| 2763    | 1000     | 1        | 4       |
| 2764    | 1000     | 1        | 4       |
| 2765    | 1000     | 1        | 4       |
| 2766    | 1000     | 1        | 4       |
| 2767    | 1000     | 1        | 4       |
| 2768    | 1000     | 1        | 4       |
| 2769    | 1000     | 1        | 4       |
| 2770    | 1000     | 1        | 4       |
| 2771    | 1000     | 1        | 4       |
| 2772    | 1000     | 1        | 4       |
| 2773    | 1000     | 1        | 4       |
| 2774    | 1000     | 1        | 4       |
| 2775    | 1000     | 1        | 4       |
| 2776    | 1000     | 1        | 4       |
| 2777    | 1000     | 1        | 4       |
| 2778    | 1000     | 1        | 4       |
| 2779    | 1000     | 1        | 4       |
| 2780    | 1000     | 1        | 4       |
| 2781    | 1000     | 1        | 4       |
| 2782    | 1000     | 1        | 4       |

| Postnr. | Terminal | Sone inn | Sone ut |
|---------|----------|----------|---------|
| 2783    | 1000     | 1        | 4       |
| 2784    | 1000     | 1        | 4       |
| 2785    | 1000     | 1        | 4       |
| 2786    | 1000     | 1        | 4       |
| 2787    | 1000     | 1        | 4       |
| 2788    | 1000     | 1        | 4       |
| 2789    | 1000     | 1        | 4       |
| 2790    | 1000     | 1        | 4       |
| 2791    | 1000     | 1        | 4       |
| 2792    | 1000     | 1        | 4       |
| 2793    | 1000     | 1        | 4       |
| 2794    | 1000     | 1        | 4       |
| 2795    | 1000     | 1        | 4       |
| 2796    | 1000     | 1        | 4       |
| 2797    | 1000     | 1        | 4       |
| 2798    | 1000     | 1        | 4       |
| 2799    | 1000     | 1        | 4       |
| 2800    | 2300     | 1        | 4       |
| 2801    | 2300     | 1        | 4       |
| 2802    | 2300     | 1        | 4       |
| 2803    | 2300     | 1        | 4       |
| 2804    | 2300     | 1        | 4       |
| 2805    | 2300     | 1        | 4       |
| 2806    | 2300     | 1        | 4       |
| 2807    | 2300     | 1        | 4       |
| 2808    | 2300     | 1        | 4       |

Transportguide SONER 120

| Postnr. | Terminal | Sone inn | Sone ut |
|---------|----------|----------|---------|
| 2809    | 2300     | 1        | 4       |
| 2810    | 2300     | 1        | 4       |
| 2811    | 2300     | 1        | 4       |
| 2812    | 2300     | 1        | 4       |
| 2813    | 2300     | 1        | 4       |
| 2814    | 2300     | 1        | 4       |
| 2815    | 2300     | 1        | 3       |
| 2816    | 2300     | 1        | 4       |
| 2817    | 2300     | 1        | 4       |
| 2818    | 2300     | 1        | 4       |
| 2819    | 2300     | 1        | 4       |
| 2820    | 2300     | 1        | 4       |
| 2821    | 2300     | 1        | 4       |
| 2822    | 2300     | 1        | 4       |
| 2823    | 2300     | 1        | 4       |
| 2824    | 2300     | 1        | 4       |
| 2825    | 2300     | 1        | 5       |
| 2826    | 2300     | 1        | 4       |
| 2827    | 2300     | 1        | 4       |
| 2828    | 2300     | 1        | 4       |
| 2829    | 2300     | 1        | 4       |
| 2830    | 2300     | 1        | 4       |
| 2831    | 2300     | 1        | 4       |
| 2832    | 2300     | 1        | 4       |
| 2833    | 2300     | 1        | 4       |
| 2834    | 2300     | 1        | 4       |

| Postnr. | Terminal | Sone inn | Sone ut |
|---------|----------|----------|---------|
| 2835    | 2300     | 1        | 4       |
| 2836    | 2300     | 1        | 4       |
| 2837    | 2300     | 1        | 4       |
| 2838    | 2300     | 1        | 5       |
| 2839    | 2300     | 1        | 5       |
| 2840    | 2300     | 1        | 5       |
| 2841    | 2300     | 1        | 5       |
| 2842    | 2300     | 1        | 4       |
| 2843    | 2300     | 1        | 4       |
| 2844    | 2300     | 1        | 4       |
| 2845    | 2300     | 1        | 4       |
| 2846    | 2300     | 1        | 4       |
| 2847    | 2300     | 1        | 4       |
| 2848    | 2300     | 1        | 4       |
| 2849    | 2300     | 1        | 4       |
| 2850    | 2300     | 1        | 4       |
| 2851    | 2300     | 1        | 4       |
| 2852    | 2300     | 1        | 4       |
| 2853    | 2300     | 1        | 5       |
| 2854    | 2300     | 1        | 4       |
| 2855    | 2300     | 1        | 4       |
| 2856    | 2300     | 1        | 4       |
| 2857    | 2300     | 1        | 4       |
| 2858    | 2300     | 1        | 4       |
| 2859    | 2300     | 1        | 4       |
| 2860    | 2300     | 1        | 5       |

| Postnr. | Terminal | Sone inn | Sone ut |
|---------|----------|----------|---------|
| 2861    | 2300     | 1        | 5       |
| 2862    | 2300     | 1        | 5       |
| 2863    | 2300     | 1        | 4       |
| 2864    | 2300     | 1        | 4       |
| 2865    | 2300     | 1        | 4       |
| 2866    | 2300     | 1        | 5       |
| 2867    | 2300     | 1        | 4       |
| 2868    | 2300     | 1        | 4       |
| 2869    | 2300     | 1        | 4       |
| 2870    | 2300     | 1        | 4       |
| 2871    | 2300     | 1        | 4       |
| 2872    | 2300     | 1        | 4       |
| 2873    | 2300     | 1        | 4       |
| 2874    | 2300     | 1        | 4       |
| 2875    | 2300     | 1        | 4       |
| 2876    | 2300     | 1        | 4       |
| 2877    | 2300     | 1        | 4       |
| 2878    | 2300     | 1        | 4       |
| 2879    | 2300     | 1        | 4       |
| 2880    | 2300     | 1        | 5       |
| 2881    | 2300     | 1        | 5       |
| 2882    | 2300     | 1        | 4       |
| 2883    | 2300     | 1        | 4       |
| 2884    | 2300     | 1        | 4       |
| 2885    | 2300     | 1        | 4       |
| 2886    | 2300     | 1        | 4       |

| Postnr. | Terminal | Sone inn | Sone ut |
|---------|----------|----------|---------|
| 2887    | 2300     | 1        | 4       |
| 2888    | 2300     | 1        | 4       |
| 2889    | 2300     | 1        | 4       |
| 2890    | 2300     | 1        | 5       |
| 2891    | 2300     | 1        | 5       |
| 2892    | 2300     | 1        | 5       |
| 2893    | 2300     | 1        | 5       |
| 2894    | 2300     | 1        | 5       |
| 2895    | 2300     | 1        | 5       |
| 2896    | 2300     | 1        | 5       |
| 2897    | 2300     | 1        | 5       |
| 2898    | 2300     | 1        | 5       |
| 2899    | 2300     | 1        | 5       |
| 2900    | 2300     | 1        | 4       |
| 2901    | 2300     | 1        | 4       |
| 2902    | 2300     | 1        | 4       |
| 2903    | 2300     | 1        | 4       |
| 2904    | 2300     | 1        | 4       |
| 2905    | 2300     | 1        | 4       |
| 2906    | 2300     | 1        | 4       |
| 2907    | 2300     | 1        | 4       |
| 2908    | 2300     | 1        | 4       |
| 2909    | 2300     | 1        | 4       |
| 2910    | 2300     | 1        | 5       |
| 2911    | 2300     | 1        | 4       |
| 2912    | 2300     | 1        | 4       |

| Postnr. | Terminal | Sone inn | Sone ut |
|---------|----------|----------|---------|
| 2913    | 2300     | 1        | 4       |
| 2914    | 2300     | 1        | 5       |
| 2915    | 2300     | 1        | 5       |
| 2916    | 2300     | 1        | 5       |
| 2917    | 2300     | 1        | 5       |
| 2918    | 2300     | 1        | 5       |
| 2919    | 2300     | 1        | 5       |
| 2920    | 2300     | 1        | 4       |
| 2921    | 2300     | 1        | 4       |
| 2922    | 2300     | 1        | 5       |
| 2923    | 2300     | 1        | 5       |
| 2924    | 2300     | 1        | 5       |
| 2925    | 2300     | 1        | 5       |
| 2926    | 2300     | 1        | 4       |
| 2927    | 2300     | 1        | 4       |
| 2928    | 2300     | 1        | 4       |
| 2929    | 2300     | 1        | 4       |
| 2930    | 2300     | 1        | 5       |
| 2931    | 2300     | 1        | 4       |
| 2932    | 2300     | 1        | 4       |
| 2933    | 2300     | 1        | 5       |
| 2934    | 2300     | 1        | 4       |
| 2935    | 2300     | 1        | 5       |
| 2936    | 2300     | 1        | 5       |
| 2937    | 2300     | 1        | 5       |
| 2938    | 2300     | 1        | 5       |

| Postnr. | Terminal | Sone inn | Sone ut |
|---------|----------|----------|---------|
| 2939    | 2300     | 1        | 5       |
| 2940    | 2300     | 1        | 5       |
| 2941    | 2300     | 1        | 5       |
| 2942    | 2300     | 1        | 5       |
| 2943    | 2300     | 1        | 5       |
| 2944    | 2300     | 1        | 5       |
| 2945    | 2300     | 1        | 4       |
| 2946    | 2300     | 1        | 4       |
| 2947    | 2300     | 1        | 4       |
| 2948    | 2300     | 1        | 4       |
| 2949    | 2300     | 1        | 4       |
| 2950    | 2300     | 1        | 5       |
| 2951    | 2300     | 1        | 5       |
| 2952    | 2300     | 1        | 5       |
| 2953    | 2300     | 1        | 5       |
| 2954    | 2300     | 1        | 5       |
| 2955    | 2300     | 1        | 5       |
| 2956    | 2300     | 1        | 5       |
| 2957    | 2300     | 1        | 5       |
| 2958    | 2300     | 1        | 5       |
| 2959    | 2300     | 1        | 5       |
| 2960    | 2300     | 1        | 5       |
| 2961    | 2300     | 1        | 5       |
| 2962    | 2300     | 1        | 5       |
| 2963    | 2300     | 1        | 5       |
| 2964    | 2300     | 1        | 5       |



Transportguide SONER 121

| Postnr. | Terminal | Sone inn | Sone ut |
|---------|----------|----------|---------|
| 2965    | 2300     | 1        | 5       |
| 2966    | 2300     | 1        | 5       |
| 2967    | 2300     | 1        | 5       |
| 2968    | 2300     | 1        | 5       |
| 2969    | 2300     | 1        | 5       |
| 2970    | 2300     | 1        | 5       |
| 2971    | 2300     | 1        | 5       |
| 2972    | 2300     | 1        | 5       |
| 2973    | 2300     | 1        | 5       |
| 2974    | 2300     | 1        | 5       |
| 2975    | 2300     | 1        | 5       |
| 2976    | 2300     | 1        | 5       |
| 2977    | 2300     | 1        | 5       |
| 2978    | 2300     | 1        | 5       |
| 2979    | 2300     | 1        | 5       |
| 2980    | 2300     | 1        | 5       |
| 2981    | 2300     | 1        | 5       |
| 2982    | 2300     | 1        | 5       |
| 2983    | 2300     | 1        | 5       |
| 2984    | 2300     | 1        | 5       |
| 2985    | 2300     | 1        | 5       |
| 2986    | 2300     | 1        | 5       |
| 2987    | 2300     | 1        | 5       |
| 2988    | 2300     | 1        | 5       |
| 2989    | 2300     | 1        | 5       |
| 2990    | 2300     | 1        | 5       |

| Postnr. | Terminal | Sone inn | Sone ut |
|---------|----------|----------|---------|
| 2991    | 2300     | 1        | 5       |
| 2992    | 2300     | 1        | 5       |
| 2993    | 2300     | 1        | 5       |
| 2994    | 2300     | 1        | 5       |
| 2995    | 2300     | 1        | 5       |
| 2996    | 2300     | 1        | 5       |
| 2997    | 2300     | 1        | 5       |
| 2998    | 2300     | 1        | 5       |
| 2999    | 2300     | 1        | 5       |
| 3000    | 3000     | 0        | 3       |
| 3001    | 3000     | 0        | 3       |
| 3002    | 3000     | 0        | 3       |
| 3003    | 3000     | 0        | 3       |
| 3004    | 3000     | 0        | 3       |
| 3005    | 3000     | 0        | 3       |
| 3006    | 3000     | 0        | 3       |
| 3007    | 3000     | 0        | 3       |
| 3008    | 3000     | 0        | 3       |
| 3009    | 3000     | 0        | 3       |
| 3010    | 3000     | 0        | 3       |
| 3011    | 3000     | 0        | 3       |
| 3012    | 3000     | 0        | 3       |
| 3013    | 3000     | 0        | 3       |
| 3014    | 3000     | 0        | 4       |
| 3015    | 3000     | 0        | 3       |
| 3016    | 3000     | 0        | 3       |

| Postnr. | Terminal | Sone inn | Sone ut |
|---------|----------|----------|---------|
| 3017    | 3000     | 0        | 3       |
| 3018    | 3000     | 0        | 3       |
| 3019    | 3000     | 0        | 3       |
| 3020    | 3000     | 0        | 3       |
| 3021    | 3000     | 0        | 4       |
| 3022    | 3000     | 0        | 3       |
| 3023    | 3000     | 0        | 3       |
| 3024    | 3000     | 0        | 3       |
| 3025    | 3000     | 0        | 3       |
| 3026    | 3000     | 0        | 3       |
| 3027    | 3000     | 0        | 3       |
| 3028    | 3000     | 0        | 3       |
| 3029    | 3000     | 0        | 3       |
| 3030    | 3000     | 0        | 3       |
| 3031    | 3000     | 0        | 4       |
| 3032    | 3000     | 0        | 3       |
| 3033    | 3000     | 0        | 3       |
| 3034    | 3000     | 0        | 3       |
| 3035    | 3000     | 0        | 3       |
| 3036    | 3000     | 0        | 3       |
| 3037    | 3000     | 0        | 4       |
| 3038    | 3000     | 0        | 3       |
| 3039    | 3000     | 0        | 4       |
| 3040    | 3000     | 0        | 3       |
| 3041    | 3000     | 0        | 3       |
| 3042    | 3000     | 0        | 4       |

| Postnr. | Terminal | Sone inn | Sone ut |
|---------|----------|----------|---------|
| 3043    | 3000     | 0        | 3       |
| 3044    | 3000     | 0        | 3       |
| 3045    | 3000     | 0        | 3       |
| 3046    | 3000     | 0        | 3       |
| 3047    | 3000     | 0        | 3       |
| 3048    | 3000     | 0        | 3       |
| 3049    | 3000     | 0        | 3       |
| 3050    | 3000     | 1        | 4       |
| 3051    | 3000     | 1        | 4       |
| 3052    | 3000     | 1        | 4       |
| 3053    | 3000     | 1        | 4       |
| 3054    | 3000     | 1        | 4       |
| 3055    | 3000     | 1        | 4       |
| 3056    | 3000     | 1        | 4       |
| 3057    | 3000     | 1        | 4       |
| 3058    | 3000     | 1        | 4       |
| 3059    | 3000     | 1        | 4       |
| 3060    | 3000     | 1        | 4       |
| 3061    | 3000     | 1        | 4       |
| 3062    | 3000     | 1        | 4       |
| 3063    | 3000     | 1        | 4       |
| 3064    | 3000     | 1        | 4       |
| 3065    | 3000     | 1        | 4       |
| 3066    | 3000     | 1        | 4       |
| 3067    | 3000     | 1        | 4       |
| 3068    | 3000     | 1        | 4       |

| Postnr. | Terminal | Sone inn | Sone ut |
|---------|----------|----------|---------|
| 3069    | 3000     | 1        | 4       |
| 3070    | 3000     | 1        | 4       |
| 3071    | 3000     | 1        | 4       |
| 3072    | 3000     | 1        | 4       |
| 3073    | 3000     | 1        | 4       |
| 3074    | 3000     | 1        | 4       |
| 3075    | 3000     | 1        | 4       |
| 3076    | 3000     | 1        | 4       |
| 3077    | 3000     | 1        | 4       |
| 3078    | 3000     | 1        | 4       |
| 3079    | 3000     | 1        | 4       |
| 3080    | 3000     | 1        | 4       |
| 3081    | 3000     | 1        | 4       |
| 3082    | 3000     | 1        | 4       |
| 3083    | 3000     | 1        | 4       |
| 3084    | 3000     | 1        | 4       |
| 3085    | 3000     | 1        | 4       |
| 3086    | 3000     | 1        | 4       |
| 3087    | 3000     | 1        | 4       |
| 3088    | 3000     | 1        | 4       |
| 3089    | 3000     | 1        | 4       |
| 3090    | 3000     | 1        | 5       |
| 3091    | 3000     | 1        | 5       |
| 3092    | 3000     | 1        | 5       |
| 3093    | 3000     | 1        | 5       |
| 3094    | 3000     | 1        | 5       |

| Postnr. | Terminal | Sone inn | Sone ut |
|---------|----------|----------|---------|
| 3095    | 3000     | 1        | 5       |
| 3096    | 3000     | 1        | 5       |
| 3097    | 3000     | 1        | 5       |
| 3098    | 3000     | 1        | 5       |
| 3099    | 3000     | 1        | 5       |
| 3100    | 3200     | 0        | 3       |
| 3101    | 3200     | 0        | 3       |
| 3102    | 3200     | 0        | 3       |
| 3103    | 3200     | 0        | 3       |
| 3104    | 3200     | 0        | 3       |
| 3105    | 3200     | 0        | 3       |
| 3106    | 3200     | 0        | 3       |
| 3107    | 3200     | 0        | 3       |
| 3108    | 3200     | 0        | 3       |
| 3109    | 3200     | 0        | 3       |
| 3110    | 3200     | 0        | 3       |
| 3111    | 3200     | 0        | 3       |
| 3112    | 3200     | 0        | 3       |
| 3113    | 3200     | 0        | 3       |
| 3114    | 3200     | 0        | 4       |
| 3115    | 3200     | 0        | 3       |
| 3116    | 3200     | 0        | 3       |
| 3117    | 3200     | 0        | 3       |
| 3118    | 3200     | 0        | 3       |
| 3119    | 3200     | 0        | 3       |
| 3120    | 3200     | 1        | 4       |

Transportguide SONER 122

| Postnr. | Terminal | Sone inn | Sone ut |
|---------|----------|----------|---------|
| 3121    | 3200     | 1        | 4       |
| 3122    | 3200     | 0        | 3       |
| 3123    | 3200     | 0        | 3       |
| 3124    | 3200     | 0        | 3       |
| 3125    | 3200     | 0        | 3       |
| 3126    | 3200     | 0        | 3       |
| 3127    | 3200     | 0        | 3       |
| 3128    | 3200     | 1        | 4       |
| 3129    | 3200     | 0        | 3       |
| 3130    | 3200     | 0        | 3       |
| 3131    | 3200     | 1        | 4       |
| 3132    | 3200     | 1        | 4       |
| 3133    | 3200     | 1        | 4       |
| 3134    | 3200     | 1        | 4       |
| 3135    | 3200     | 0        | 4       |
| 3136    | 3200     | 0        | 3       |
| 3137    | 3200     | 0        | 3       |
| 3138    | 3200     | 0        | 3       |
| 3139    | 3200     | 0        | 3       |
| 3140    | 3200     | 0        | 4       |
| 3141    | 3200     | 0        | 3       |
| 3142    | 3200     | 0        | 3       |
| 3143    | 3200     | 0        | 4       |
| 3144    | 3200     | 1        | 5       |
| 3145    | 3200     | 1        | 4       |
| 3146    | 3200     | 1        | 4       |

| Postnr. | Terminal | Sone inn | Sone ut |
|---------|----------|----------|---------|
| 3147    | 3200     | 1        | 4       |
| 3148    | 3200     | 1        | 5       |
| 3149    | 3200     | 1        | 5       |
| 3150    | 3200     | 0        | 4       |
| 3151    | 3200     | 0        | 3       |
| 3152    | 3200     | 0        | 3       |
| 3153    | 3200     | 0        | 4       |
| 3154    | 3200     | 0        | 3       |
| 3155    | 3200     | 0        | 3       |
| 3156    | 3200     | 0        | 3       |
| 3157    | 3200     | 0        | 3       |
| 3158    | 3200     | 0        | 4       |
| 3159    | 3200     | 0        | 4       |
| 3160    | 3200     | 0        | 3       |
| 3161    | 3200     | 0        | 3       |
| 3162    | 3200     | 0        | 3       |
| 3163    | 3200     | 0        | 3       |
| 3164    | 3200     | 0        | 3       |
| 3165    | 3200     | 1        | 4       |
| 3166    | 3200     | 0        | 3       |
| 3167    | 3200     | 0        | 3       |
| 3168    | 3200     | 0        | 3       |
| 3169    | 3200     | 0        | 3       |
| 3170    | 3200     | 0        | 3       |
| 3171    | 3200     | 0        | 4       |
| 3172    | 3200     | 0        | 3       |

| Postnr. | Terminal | Sone inn | Sone ut |
|---------|----------|----------|---------|
| 3173    | 3200     | 0        | 3       |
| 3174    | 3200     | 0        | 4       |
| 3175    | 3200     | 0        | 4       |
| 3176    | 3200     | 0        | 4       |
| 3177    | 3200     | 0        | 3       |
| 3178    | 3200     | 0        | 4       |
| 3179    | 3200     | 0        | 3       |
| 3180    | 3200     | 0        | 4       |
| 3181    | 3200     | 0        | 3       |
| 3182    | 3200     | 0        | 3       |
| 3183    | 3200     | 0        | 3       |
| 3184    | 3200     | 0        | 4       |
| 3185    | 3200     | 0        | 3       |
| 3186    | 3200     | 0        | 3       |
| 3187    | 3200     | 0        | 3       |
| 3188    | 3200     | 0        | 3       |
| 3189    | 3200     | 0        | 4       |
| 3190    | 3200     | 0        | 3       |
| 3191    | 3200     | 0        | 3       |
| 3192    | 3200     | 0        | 3       |
| 3193    | 3200     | 0        | 3       |
| 3194    | 3200     | 0        | 3       |
| 3195    | 3200     | 0        | 3       |
| 3196    | 3200     | 0        | 3       |
| 3197    | 3200     | 0        | 3       |
| 3198    | 3200     | 0        | 3       |

| Postnr. | Terminal | Sone inn | Sone ut |
|---------|----------|----------|---------|
| 3199    | 3200     | 0        | 3       |
| 3200    | 3200     | 0        | 3       |
| 3201    | 3200     | 0        | 3       |
| 3202    | 3200     | 0        | 3       |
| 3203    | 3200     | 0        | 3       |
| 3204    | 3200     | 0        | 3       |
| 3205    | 3200     | 0        | 3       |
| 3206    | 3200     | 0        | 3       |
| 3207    | 3200     | 0        | 3       |
| 3208    | 3200     | 0        | 3       |
| 3209    | 3200     | 0        | 3       |
| 3210    | 3200     | 0        | 3       |
| 3211    | 3200     | 0        | 3       |
| 3212    | 3200     | 0        | 3       |
| 3213    | 3200     | 0        | 3       |
| 3214    | 3200     | 0        | 3       |
| 3215    | 3200     | 0        | 3       |
| 3216    | 3200     | 0        | 3       |
| 3217    | 3200     | 0        | 3       |
| 3218    | 3200     | 0        | 3       |
| 3219    | 3200     | 0        | 3       |
| 3220    | 3200     | 0        | 4       |
| 3221    | 3200     | 0        | 3       |
| 3222    | 3200     | 0        | 3       |
| 3223    | 3200     | 0        | 3       |
| 3224    | 3200     | 0        | 3       |

| Postnr. | Terminal | Sone inn | Sone ut |
|---------|----------|----------|---------|
| 3225    | 3200     | 0        | 3       |
| 3226    | 3200     | 0        | 3       |
| 3227    | 3200     | 0        | 3       |
| 3228    | 3200     | 0        | 4       |
| 3229    | 3200     | 0        | 3       |
| 3230    | 3200     | 0        | 3       |
| 3231    | 3200     | 0        | 4       |
| 3232    | 3200     | 0        | 3       |
| 3233    | 3200     | 0        | 4       |
| 3234    | 3200     | 0        | 4       |
| 3235    | 3200     | 0        | 3       |
| 3236    | 3200     | 0        | 3       |
| 3237    | 3200     | 0        | 4       |
| 3238    | 3200     | 0        | 3       |
| 3239    | 3200     | 0        | 4       |
| 3240    | 3200     | 0        | 3       |
| 3241    | 3200     | 0        | 3       |
| 3242    | 3200     | 0        | 4       |
| 3243    | 3200     | 0        | 4       |
| 3244    | 3200     | 0        | 3       |
| 3245    | 3200     | 0        | 3       |
| 3246    | 3200     | 0        | 3       |
| 3247    | 3200     | 0        | 3       |
| 3248    | 3200     | 0        | 3       |
| 3249    | 3200     | 0        | 3       |
| 3250    | 3200     | 0        | 3       |

| Postnr. | Terminal | Sone inn | Sone ut |
|---------|----------|----------|---------|
| 3251    | 3200     | 0        | 3       |
| 3252    | 3200     | 0        | 3       |
| 3253    | 3200     | 0        | 3       |
| 3254    | 3200     | 0        | 3       |
| 3255    | 3200     | 0        | 3       |
| 3256    | 3200     | 0        | 3       |
| 3257    | 3200     | 0        | 3       |
| 3258    | 3200     | 0        | 3       |
| 3259    | 3200     | 0        | 3       |
| 3260    | 3200     | 0        | 3       |
| 3261    | 3200     | 0        | 4       |
| 3262    | 3200     | 0        | 3       |
| 3263    | 3200     | 0        | 3       |
| 3264    | 3200     | 0        | 3       |
| 3265    | 3200     | 0        | 3       |
| 3266    | 3200     | 0        | 3       |
| 3267    | 3200     | 0        | 4       |
| 3268    | 3200     | 0        | 4       |
| 3269    | 3200     | 0        | 3       |
| 3270    | 3200     | 0        | 4       |
| 3271    | 3200     | 0        | 3       |
| 3272    | 3200     | 0        | 3       |
| 3273    | 3200     | 0        | 3       |
| 3274    | 3200     | 0        | 3       |
| 3275    | 3200     | 1        | 5       |
| 3276    | 3200     | 1        | 4       |

Transportguide SONER 123

| Postnr. | Terminal | Sone inn | Sone ut | Postnr. | Terminal | Sone inn | Sone ut | Postnr. | Terminal | Sone inn | Sone ut | Postnr. | Terminal | Sone inn | Sone ut | Postnr. | Terminal | Sone inn | Sone ut | Postnr. | Terminal | Sone inn | Sone ut |
|---------|----------|----------|---------|---------|----------|----------|---------|---------|----------|----------|---------|---------|----------|----------|---------|---------|----------|----------|---------|---------|----------|----------|---------|
| 3277    | 3200     | 1        | 4       | 3303    | 3000     | 1        | 4       | 3329    | 3000     | 1        | 5       | 3355    | 3000     | 1        | 5       | 3381    | 3000     | 1        | 4       | 3407    | 3000     | 1        | 4       |
| 3278    | 3200     | 1        | 4       | 3304    | 3000     | 1        | 4       | 3330    | 3000     | 1        | 5       | 3356    | 3000     | 1        | 5       | 3382    | 3000     | 1        | 4       | 3408    | 3000     | 1        | 4       |
| 3279    | 3200     | 1        | 4       | 3305    | 3000     | 1        | 4       | 3331    | 3000     | 1        | 5       | 3357    | 3000     | 1        | 5       | 3383    | 3000     | 1        | 4       | 3409    | 3000     | 1        | 4       |
| 3280    | 3200     | 0        | 4       | 3306    | 3000     | 1        | 4       | 3332    | 3000     | 1        | 5       | 3358    | 3000     | 1        | 5       | 3384    | 3000     | 1        | 4       | 3410    | 3000     | 1        | 4       |
| 3281    | 3200     | 0        | 3       | 3307    | 3000     | 1        | 4       | 3333    | 3000     | 1        | 5       | 3359    | 3000     | 1        | 5       | 3385    | 3000     | 1        | 4       | 3411    | 3000     | 1        | 4       |
| 3282    | 3200     | 0        | 4       | 3308    | 3000     | 1        | 4       | 3334    | 3000     | 1        | 5       | 3360    | 3000     | 1        | 5       | 3386    | 3000     | 1        | 4       | 3412    | 3000     | 0        | 3       |
| 3283    | 3200     | 0        | 3       | 3309    | 3000     | 1        | 4       | 3335    | 3000     | 1        | 5       | 3361    | 3000     | 1        | 5       | 3387    | 3000     | 1        | 4       | 3413    | 3000     | 0        | 3       |
| 3284    | 3200     | 0        | 3       | 3310    | 3000     | 1        | 4       | 3336    | 3000     | 1        | 5       | 3362    | 3000     | 1        | 5       | 3388    | 3000     | 1        | 4       | 3414    | 3000     | 0        | 3       |
| 3285    | 3200     | 0        | 3       | 3311    | 3000     | 1        | 4       | 3337    | 3000     | 1        | 5       | 3363    | 3000     | 1        | 5       | 3389    | 3000     | 1        | 4       | 3415    | 3000     | 0        | 3       |
| 3286    | 3200     | 0        | 3       | 3312    | 3000     | 1        | 4       | 3338    | 3000     | 1        | 5       | 3364    | 3000     | 1        | 5       | 3390    | 3000     | 1        | 4       | 3416    | 3000     | 0        | 3       |
| 3287    | 3200     | 0        | 3       | 3313    | 3000     | 1        | 4       | 3339    | 3000     | 1        | 5       | 3365    | 3000     | 1        | 5       | 3391    | 3000     | 1        | 4       | 3417    | 3000     | 0        | 3       |
| 3288    | 3200     | 0        | 3       | 3314    | 3000     | 1        | 4       | 3340    | 3000     | 1        | 4       | 3366    | 3000     | 1        | 5       | 3392    | 3000     | 1        | 4       | 3418    | 3000     | 0        | 3       |
| 3289    | 3200     | 0        | 3       | 3315    | 3000     | 1        | 4       | 3341    | 3000     | 1        | 4       | 3367    | 3000     | 1        | 5       | 3393    | 3000     | 1        | 4       | 3419    | 3000     | 0        | 3       |
| 3290    | 3200     | 1        | 4       | 3316    | 3000     | 1        | 4       | 3342    | 3000     | 1        | 4       | 3368    | 3000     | 1        | 5       | 3394    | 3000     | 1        | 4       | 3420    | 3000     | 0        | 3       |
| 3291    | 3200     | 1        | 4       | 3317    | 3000     | 1        | 4       | 3343    | 3000     | 1        | 4       | 3369    | 3000     | 1        | 5       | 3395    | 3000     | 1        | 4       | 3421    | 3000     | 0        | 3       |
| 3292    | 3200     | 1        | 4       | 3318    | 3000     | 1        | 4       | 3344    | 3000     | 1        | 4       | 3370    | 3000     | 1        | 4       | 3396    | 3000     | 1        | 4       | 3422    | 3000     | 0        | 3       |
| 3293    | 3200     | 1        | 4       | 3319    | 3000     | 1        | 4       | 3345    | 3000     | 1        | 4       | 3371    | 3000     | 1        | 4       | 3397    | 3000     | 1        | 4       | 3423    | 3000     | 0        | 3       |
| 3294    | 3200     | 1        | 4       | 3320    | 3000     | 1        | 4       | 3346    | 3000     | 1        | 4       | 3372    | 3000     | 1        | 4       | 3398    | 3000     | 1        | 4       | 3424    | 3000     | 0        | 3       |
| 3295    | 3200     | 1        | 4       | 3321    | 3000     | 1        | 4       | 3347    | 3000     | 1        | 4       | 3373    | 3000     | 1        | 4       | 3399    | 3000     | 1        | 4       | 3425    | 3000     | 0        | 4       |
| 3296    | 3200     | 1        | 4       | 3322    | 3000     | 1        | 5       | 3348    | 3000     | 1        | 4       | 3374    | 3000     | 1        | 4       | 3400    | 3000     | 0        | 3       | 3426    | 3000     | 1        | 4       |
| 3297    | 3200     | 1        | 4       | 3323    | 3000     | 1        | 5       | 3349    | 3000     | 1        | 4       | 3375    | 3000     | 1        | 4       | 3401    | 3000     | 0        | 3       | 3427    | 3000     | 1        | 4       |
| 3298    | 3200     | 1        | 4       | 3324    | 3000     | 1        | 5       | 3350    | 3000     | 1        | 5       | 3376    | 3000     | 1        | 4       | 3402    | 3000     | 0        | 3       | 3428    | 3000     | 1        | 4       |
| 3299    | 3200     | 1        | 4       | 3325    | 3000     | 1        | 5       | 3351    | 3000     | 1        | 5       | 3377    | 3000     | 1        | 4       | 3403    | 3000     | 0        | 3       | 3429    | 3000     | 1        | 4       |
| 3300    | 3000     | 1        | 4       | 3326    | 3000     | 1        | 5       | 3352    | 3000     | 1        | 5       | 3378    | 3000     | 1        | 4       | 3404    | 3000     | 0        | 4       | 3430    | 3000     | 1        | 4       |
| 3301    | 3000     | 1        | 4       | 3327    | 3000     | 1        | 5       | 3353    | 3000     | 1        | 5       | 3379    | 3000     | 1        | 4       | 3405    | 3000     | 0        | 4       | 3431    | 3000     | 1        | 4       |
| 3302    | 3000     | 1        | 4       | 3328    | 3000     | 1        | 5       | 3354    | 3000     | 1        | 5       | 3380    | 3000     | 1        | 4       | 3406    | 3000     | 1        | 4       | 3432    | 3000     | 1        | 4       |

Transportguide SONER 124

| Postnr. | Terminal | Sone inn | Sone ut | Postnr. | Terminal | Sone inn | Sone ut | Postnr. | Terminal | Sone inn | Sone ut | Postnr. | Terminal | Sone inn | Sone ut | Postnr. | Terminal | Sone inn | Sone ut | Postnr. | Terminal | Sone inn | Sone ut |
|---------|----------|----------|---------|---------|----------|----------|---------|---------|----------|----------|---------|---------|----------|----------|---------|---------|----------|----------|---------|---------|----------|----------|---------|
| 3433    | 3000     | 1        | 4       | 3459    | 3000     | 1        | 4       | 3485    | 3000     | 1        | 5       | 3511    | 3000     | 1        | 4       | 3537    | 3000     | 1        | 5       | 3563    | 3550     | 1        | 4       |
| 3434    | 3000     | 1        | 4       | 3460    | 3000     | 1        | 4       | 3486    | 3000     | 1        | 5       | 3512    | 3000     | 1        | 5       | 3538    | 3000     | 1        | 4       | 3564    | 3550     | 1        | 4       |
| 3435    | 3000     | 1        | 4       | 3461    | 3000     | 1        | 4       | 3487    | 3000     | 1        | 5       | 3513    | 3000     | 1        | 4       | 3539    | 3550     | 1        | 5       | 3565    | 3550     | 1        | 4       |
| 3436    | 3000     | 1        | 4       | 3462    | 3000     | 1        | 4       | 3488    | 3000     | 1        | 5       | 3514    | 3000     | 1        | 4       | 3540    | 3550     | 1        | 4       | 3566    | 3550     | 1        | 4       |
| 3437    | 3000     | 1        | 4       | 3463    | 3000     | 1        | 4       | 3489    | 3000     | 1        | 5       | 3515    | 3000     | 1        | 4       | 3541    | 3550     | 1        | 4       | 3567    | 3550     | 1        | 4       |
| 3438    | 3000     | 1        | 4       | 3464    | 3000     | 1        | 4       | 3490    | 3000     | 1        | 4       | 3516    | 3000     | 1        | 4       | 3542    | 3550     | 1        | 4       | 3568    | 3550     | 1        | 4       |
| 3439    | 3000     | 1        | 4       | 3465    | 3000     | 1        | 4       | 3491    | 3000     | 1        | 4       | 3517    | 3000     | 1        | 4       | 3543    | 3550     | 1        | 4       | 3569    | 3550     | 1        | 4       |
| 3440    | 3000     | 1        | 4       | 3466    | 3000     | 1        | 4       | 3492    | 3000     | 1        | 4       | 3518    | 3000     | 1        | 4       | 3544    | 3550     | 1        | 5       | 3570    | 3550     | 1        | 4       |
| 3441    | 3000     | 1        | 4       | 3467    | 3000     | 1        | 4       | 3493    | 3000     | 1        | 4       | 3519    | 3000     | 1        | 5       | 3545    | 3550     | 1        | 4       | 3571    | 3550     | 1        | 4       |
| 3442    | 3000     | 1        | 5       | 3468    | 3000     | 1        | 4       | 3494    | 3000     | 1        | 4       | 3520    | 3000     | 1        | 4       | 3546    | 3550     | 1        | 4       | 3572    | 3550     | 1        | 4       |
| 3443    | 3000     | 1        | 5       | 3469    | 3000     | 1        | 4       | 3495    | 3000     | 1        | 4       | 3521    | 3000     | 1        | 4       | 3547    | 3550     | 1        | 4       | 3573    | 3550     | 1        | 4       |
| 3444    | 3000     | 1        | 5       | 3470    | 3000     | 1        | 4       | 3496    | 3000     | 1        | 4       | 3522    | 3000     | 1        | 5       | 3548    | 3550     | 1        | 4       | 3574    | 3550     | 1        | 4       |
| 3445    | 3000     | 1        | 5       | 3471    | 3000     | 1        | 4       | 3497    | 3000     | 1        | 4       | 3523    | 3000     | 1        | 5       | 3549    | 3550     | 1        | 4       | 3575    | 3550     | 1        | 4       |
| 3446    | 3000     | 1        | 5       | 3472    | 3000     | 1        | 5       | 3498    | 3000     | 1        | 4       | 3524    | 3000     | 1        | 5       | 3550    | 3550     | 0        | 4       | 3576    | 3550     | 1        | 5       |
| 3447    | 3000     | 1        | 5       | 3473    | 3000     | 1        | 5       | 3499    | 3000     | 1        | 4       | 3525    | 3000     | 1        | 5       | 3551    | 3550     | 0        | 3       | 3577    | 3550     | 1        | 5       |
| 3448    | 3000     | 1        | 5       | 3474    | 3000     | 1        | 4       | 3500    | 3000     | 1        | 4       | 3526    | 3000     | 1        | 4       | 3552    | 3550     | 0        | 3       | 3578    | 3550     | 1        | 4       |
| 3449    | 3000     | 1        | 5       | 3475    | 3000     | 1        | 4       | 3501    | 3000     | 1        | 4       | 3527    | 3000     | 1        | 4       | 3553    | 3550     | 0        | 3       | 3579    | 3550     | 1        | 5       |
| 3450    | 3000     | 1        | 4       | 3476    | 3000     | 1        | 4       | 3502    | 3000     | 1        | 4       | 3528    | 3000     | 1        | 5       | 3554    | 3550     | 0        | 3       | 3580    | 3550     | 1        | 4       |
| 3451    | 3000     | 1        | 4       | 3477    | 3000     | 1        | 4       | 3503    | 3000     | 1        | 4       | 3529    | 3000     | 1        | 4       | 3555    | 3550     | 0        | 3       | 3581    | 3550     | 1        | 4       |
| 3452    | 3000     | 1        | 4       | 3478    | 3000     | 1        | 4       | 3504    | 3000     | 1        | 4       | 3530    | 3000     | 1        | 4       | 3556    | 3550     | 0        | 3       | 3582    | 3550     | 1        | 4       |
| 3453    | 3000     | 1        | 4       | 3479    | 3000     | 1        | 4       | 3505    | 3000     | 1        | 4       | 3531    | 3000     | 1        | 4       | 3557    | 3550     | 0        | 3       | 3583    | 3550     | 1        | 4       |
| 3454    | 3000     | 1        | 4       | 3480    | 3000     | 1        | 4       | 3506    | 3000     | 1        | 4       | 3532    | 3000     | 1        | 4       | 3558    | 3550     | 0        | 3       | 3584    | 3550     | 1        | 4       |
| 3455    | 3000     | 1        | 4       | 3481    | 3000     | 1        | 4       | 3507    | 3000     | 1        | 4       | 3533    | 3000     | 1        | 4       | 3559    | 3550     | 0        | 3       | 3585    | 3550     | 1        | 4       |
| 3456    | 3000     | 1        | 4       | 3482    | 3000     | 1        | 4       | 3508    | 3000     | 1        | 4       | 3534    | 3000     | 1        | 5       | 3560    | 3550     | 1        | 4       | 3586    | 3550     | 1        | 4       |
| 3457    | 3000     | 1        | 4       | 3483    | 3000     | 1        | 4       | 3509    | 3000     | 1        | 4       | 3535    | 3000     | 1        | 5       | 3561    | 3550     | 1        | 4       | 3587    | 3550     | 1        | 4       |
| 3458    | 3000     | 1        | 4       | 3484    | 3000     | 1        | 5       | 3510    | 3000     | 1        | 4       | 3536    | 3550     | 1        | 5       | 3562    | 3550     | 1        | 4       | 3588    | 3550     | 1        | 5       |

Transportguide SONER 125

| Postnr. | Terminal | Sone inn | Sone ut | Postnr. | Terminal | Sone inn | Sone ut | Postnr. | Terminal | Sone inn | Sone ut | Postnr. | Terminal | Sone inn | Sone ut | Postnr. | Terminal | Sone inn | Sone ut | Postnr. | Terminal | Sone inn | Sone ut |
|---------|----------|----------|---------|---------|----------|----------|---------|---------|----------|----------|---------|---------|----------|----------|---------|---------|----------|----------|---------|---------|----------|----------|---------|
| 3589    | 3550     | 1        | 4       | 3615    | 3000     | 1        | 4       | 3641    | 3000     | 1        | 4       | 3667    | 3000     | 1        | 5       | 3693    | 3000     | 1        | 5       | 3719    | 3200     | 1        | 4       |
| 3590    | 3550     | 1        | 4       | 3616    | 3000     | 1        | 4       | 3642    | 3000     | 1        | 4       | 3668    | 3000     | 1        | 5       | 3694    | 3000     | 1        | 5       | 3720    | 3200     | 1        | 4       |
| 3591    | 3550     | 1        | 4       | 3617    | 3000     | 1        | 3       | 3643    | 3000     | 1        | 4       | 3669    | 3000     | 1        | 5       | 3695    | 3000     | 1        | 5       | 3721    | 3200     | 1        | 5       |
| 3592    | 3550     | 1        | 4       | 3618    | 3000     | 1        | 5       | 3644    | 3000     | 1        | 4       | 3670    | 3000     | 1        | 4       | 3696    | 3000     | 1        | 5       | 3722    | 3200     | 1        | 3       |
| 3593    | 3550     | 1        | 5       | 3619    | 3000     | 1        | 4       | 3645    | 3000     | 1        | 4       | 3671    | 3000     | 1        | 4       | 3697    | 3000     | 1        | 5       | 3723    | 3200     | 1        | 4       |
| 3594    | 3550     | 1        | 4       | 3620    | 3000     | 1        | 5       | 3646    | 3000     | 1        | 4       | 3672    | 3000     | 1        | 4       | 3698    | 3000     | 1        | 5       | 3724    | 3200     | 1        | 4       |
| 3595    | 3550     | 1        | 5       | 3621    | 3000     | 1        | 5       | 3647    | 3000     | 1        | 4       | 3673    | 3000     | 1        | 4       | 3699    | 3000     | 1        | 5       | 3725    | 3200     | 1        | 4       |
| 3596    | 3550     | 1        | 5       | 3622    | 3000     | 1        | 5       | 3648    | 3000     | 1        | 5       | 3674    | 3000     | 1        | 4       | 3700    | 3200     | 1        | 4       | 3726    | 3200     | 1        | 4       |
| 3597    | 3550     | 1        | 5       | 3623    | 3000     | 1        | 5       | 3649    | 3000     | 1        | 4       | 3675    | 3000     | 1        | 4       | 3701    | 3200     | 1        | 4       | 3727    | 3200     | 1        | 4       |
| 3598    | 3550     | 1        | 5       | 3624    | 3000     | 1        | 5       | 3650    | 3000     | 1        | 5       | 3676    | 3000     | 1        | 4       | 3702    | 3200     | 1        | 4       | 3728    | 3200     | 1        | 4       |
| 3599    | 3550     | 1        | 5       | 3625    | 3000     | 1        | 5       | 3651    | 3000     | 1        | 5       | 3677    | 3000     | 1        | 5       | 3703    | 3200     | 1        | 4       | 3729    | 3200     | 1        | 5       |
| 3600    | 3000     | 1        | 4       | 3626    | 3000     | 1        | 5       | 3652    | 3000     | 1        | 5       | 3678    | 3000     | 1        | 4       | 3704    | 3200     | 1        | 4       | 3730    | 3200     | 1        | 4       |
| 3601    | 3000     | 1        | 4       | 3627    | 3000     | 1        | 5       | 3653    | 3000     | 1        | 5       | 3679    | 3000     | 1        | 4       | 3705    | 3200     | 1        | 4       | 3731    | 3200     | 1        | 4       |
| 3602    | 3000     | 1        | 4       | 3628    | 3000     | 1        | 5       | 3654    | 3000     | 1        | 5       | 3680    | 3000     | 1        | 5       | 3706    | 3200     | 1        | 4       | 3732    | 3200     | 1        | 3       |
| 3603    | 3000     | 1        | 4       | 3629    | 3000     | 1        | 5       | 3655    | 3000     | 1        | 5       | 3681    | 3000     | 1        | 3       | 3707    | 3200     | 1        | 4       | 3733    | 3200     | 1        | 4       |
| 3604    | 3000     | 1        | 4       | 3630    | 3000     | 1        | 5       | 3656    | 3000     | 1        | 5       | 3682    | 3000     | 1        | 4       | 3708    | 3200     | 1        | 4       | 3734    | 3200     | 1        | 3       |
| 3605    | 3000     | 1        | 4       | 3631    | 3000     | 1        | 5       | 3657    | 3000     | 1        | 5       | 3683    | 3000     | 1        | 5       | 3709    | 3200     | 1        | 4       | 3735    | 3200     | 1        | 3       |
| 3606    | 3000     | 1        | 4       | 3632    | 3000     | 1        | 5       | 3658    | 3000     | 1        | 5       | 3684    | 3000     | 1        | 4       | 3710    | 3200     | 1        | 4       | 3736    | 3200     | 1        | 4       |
| 3607    | 3000     | 1        | 4       | 3633    | 3000     | 1        | 5       | 3659    | 3000     | 1        | 5       | 3685    | 3000     | 1        | 4       | 3711    | 3200     | 1        | 4       | 3737    | 3200     | 1        | 4       |
| 3608    | 3000     | 1        | 4       | 3634    | 3000     | 1        | 5       | 3660    | 3000     | 1        | 5       | 3686    | 3000     | 1        | 4       | 3712    | 3200     | 1        | 4       | 3738    | 3200     | 1        | 4       |
| 3609    | 3000     | 1        | 4       | 3635    | 3000     | 1        | 5       | 3661    | 3000     | 1        | 5       | 3687    | 3000     | 1        | 4       | 3713    | 3200     | 1        | 4       | 3739    | 3200     | 1        | 4       |
| 3610    | 3000     | 1        | 4       | 3636    | 3000     | 1        | 5       | 3662    | 3000     | 1        | 5       | 3688    | 3000     | 1        | 4       | 3714    | 3200     | 1        | 4       | 3740    | 3200     | 1        | 4       |
| 3611    | 3000     | 1        | 4       | 3637    | 3000     | 1        | 5       | 3663    | 3000     | 1        | 5       | 3689    | 3000     | 1        | 4       | 3715    | 3200     | 1        | 3       | 3741    | 3200     | 1        | 4       |
| 3612    | 3000     | 1        | 4       | 3638    | 3000     | 1        | 5       | 3664    | 3000     | 1        | 5       | 3690    | 3000     | 1        | 5       | 3716    | 3200     | 1        | 4       | 3742    | 3200     | 1        | 4       |
| 3613    | 3000     | 1        | 3       | 3639    | 3000     | 1        | 5       | 3665    | 3000     | 1        | 5       | 3691    | 3000     | 1        | 5       | 3717    | 3200     | 1        | 3       | 3743    | 3200     | 1        | 4       |
| 3614    | 3000     | 1        | 5       | 3640    | 3000     | 1        | 4       | 3666    | 3000     | 1        | 5       | 3692    | 3000     | 1        | 5       | 3718    | 3200     | 1        | 4       | 3744    | 3200     | 1        | 4       |

| Postnr. | Terminal | Sone inn | Sone ut |
|---------|----------|----------|---------|
| 3745    | 3200     | 1        | 4       |
| 3746    | 3200     | 1        | 4       |
| 3747    | 3200     | 1        | 4       |
| 3748    | 3200     | 1        | 5       |
| 3749    | 3200     | 1        | 5       |
| 3750    | 3200     | 1        | 5       |
| 3751    | 3200     | 1        | 5       |
| 3752    | 3200     | 1        | 5       |
| 3753    | 3200     | 1        | 5       |
| 3754    | 3200     | 1        | 5       |
| 3755    | 3200     | 1        | 5       |
| 3756    | 3200     | 1        | 5       |
| 3757    | 3200     | 1        | 5       |
| 3758    | 3200     | 1        | 5       |
| 3759    | 3200     | 1        | 5       |
| 3760    | 3200     | 1        | 5       |
| 3761    | 3200     | 1        | 5       |
| 3762    | 3200     | 1        | 5       |
| 3763    | 3200     | 1        | 5       |
| 3764    | 3200     | 1        | 5       |
| 3765    | 3200     | 1        | 5       |
| 3766    | 3200     | 1        | 5       |
| 3767    | 3200     | 1        | 5       |
| 3768    | 3200     | 1        | 5       |
| 3769    | 3200     | 1        | 5       |
| 3770    | 3200     | 1        | 5       |

| Postnr. | Terminal | Sone inn | Sone ut |
|---------|----------|----------|---------|
| 3771    | 3200     | 1        | 5       |
| 3772    | 3200     | 1        | 5       |
| 3773    | 3200     | 1        | 5       |
| 3774    | 3200     | 1        | 5       |
| 3775    | 3200     | 1        | 5       |
| 3776    | 3200     | 1        | 5       |
| 3777    | 3200     | 1        | 5       |
| 3778    | 3200     | 1        | 5       |
| 3779    | 3200     | 1        | 5       |
| 3780    | 3200     | 1        | 5       |
| 3781    | 3200     | 1        | 5       |
| 3782    | 3200     | 1        | 5       |
| 3783    | 3200     | 1        | 5       |
| 3784    | 3200     | 1        | 5       |
| 3785    | 3200     | 1        | 4       |
| 3786    | 3200     | 1        | 4       |
| 3787    | 3200     | 1        | 4       |
| 3788    | 3200     | 1        | 5       |
| 3789    | 3200     | 1        | 5       |
| 3790    | 3200     | 1        | 5       |
| 3791    | 3200     | 1        | 5       |
| 3792    | 3200     | 1        | 4       |
| 3793    | 3200     | 1        | 5       |
| 3794    | 3200     | 1        | 5       |
| 3795    | 3200     | 1        | 5       |
| 3796    | 3200     | 1        | 4       |

| Postnr. | Terminal | Sone inn | Sone ut |
|---------|----------|----------|---------|
| 3797    | 3200     | 1        | 4       |
| 3798    | 3200     | 1        | 4       |
| 3799    | 3200     | 1        | 4       |
| 3800    | 3200     | 1        | 4       |
| 3801    | 3200     | 1        | 4       |
| 3802    | 3200     | 1        | 4       |
| 3803    | 3200     | 1        | 5       |
| 3804    | 3200     | 1        | 4       |
| 3805    | 3200     | 1        | 5       |
| 3806    | 3200     | 1        | 4       |
| 3807    | 3200     | 1        | 4       |
| 3808    | 3200     | 1        | 4       |
| 3809    | 3200     | 1        | 4       |
| 3810    | 3200     | 1        | 5       |
| 3811    | 3200     | 1        | 4       |
| 3812    | 3200     | 1        | 5       |
| 3813    | 3200     | 1        | 4       |
| 3814    | 3200     | 1        | 4       |
| 3815    | 3200     | 1        | 4       |
| 3816    | 3200     | 1        | 4       |
| 3817    | 3200     | 1        | 4       |
| 3818    | 3200     | 1        | 4       |
| 3819    | 3200     | 1        | 4       |
| 3820    | 3200     | 1        | 5       |
| 3821    | 3200     | 1        | 5       |
| 3822    | 3200     | 1        | 5       |

| Postnr. | Terminal | Sone inn | Sone ut |
|---------|----------|----------|---------|
| 3823    | 3200     | 1        | 4       |
| 3824    | 3200     | 1        | 4       |
| 3825    | 3200     | 1        | 5       |
| 3826    | 3200     | 1        | 4       |
| 3827    | 3200     | 1        | 4       |
| 3828    | 3200     | 1        | 4       |
| 3829    | 3200     | 1        | 4       |
| 3830    | 3200     | 1        | 4       |
| 3831    | 3200     | 1        | 4       |
| 3832    | 3200     | 1        | 4       |
| 3833    | 3200     | 1        | 4       |
| 3834    | 3200     | 1        | 5       |
| 3835    | 3200     | 1        | 5       |
| 3836    | 3200     | 1        | 5       |
| 3837    | 3200     | 1        | 5       |
| 3838    | 3200     | 1        | 5       |
| 3839    | 3200     | 1        | 5       |
| 3840    | 3200     | 1        | 5       |
| 3841    | 3200     | 1        | 5       |
| 3842    | 3200     | 1        | 5       |
| 3843    | 3200     | 1        | 5       |
| 3844    | 3200     | 1        | 5       |
| 3845    | 3200     | 1        | 5       |
| 3846    | 3200     | 1        | 5       |
| 3847    | 3200     | 1        | 5       |
| 3848    | 3200     | 1        | 5       |

| Postnr. | Terminal | Sone inn | Sone ut |
|---------|----------|----------|---------|
| 3849    | 3200     | 1        | 5       |
| 3850    | 3200     | 1        | 5       |
| 3851    | 3200     | 1        | 5       |
| 3852    | 3200     | 1        | 5       |
| 3853    | 3200     | 1        | 5       |
| 3854    | 3200     | 1        | 5       |
| 3855    | 3200     | 1        | 5       |
| 3856    | 3200     | 1        | 5       |
| 3857    | 3200     | 1        | 5       |
| 3858    | 3200     | 1        | 5       |
| 3859    | 3200     | 1        | 5       |
| 3860    | 3200     | 1        | 5       |
| 3861    | 3200     | 1        | 5       |
| 3862    | 3200     | 1        | 5       |
| 3863    | 3200     | 1        | 5       |
| 3864    | 3200     | 1        | 5       |
| 3865    | 3200     | 1        | 5       |
| 3866    | 3200     | 1        | 5       |
| 3867    | 3200     | 1        | 5       |
| 3868    | 3200     | 1        | 5       |
| 3869    | 3200     | 1        | 5       |
| 3870    | 3200     | 1        | 5       |
| 3871    | 3200     | 1        | 5       |
| 3872    | 3200     | 1        | 5       |
| 3873    | 3200     | 1        | 5       |
| 3874    | 3200     | 1        | 5       |

| Postnr. | Terminal | Sone inn | Sone ut |
|---------|----------|----------|---------|
| 3875    | 3200     | 1        | 5       |
| 3876    | 3200     | 1        | 5       |
| 3877    | 3200     | 1        | 5       |
| 3878    | 3200     | 1        | 5       |
| 3879    | 3200     | 1        | 5       |
| 3880    | 3200     | 1        | 5       |
| 3881    | 3200     | 1        | 5       |
| 3882    | 3200     | 1        | 5       |
| 3883    | 3200     | 1        | 5       |
| 3884    | 3200     | 1        | 5       |
| 3885    | 3200     | 1        | 5       |
| 3886    | 3200     | 1        | 5       |
| 3887    | 3200     | 1        | 5       |
| 3888    | 3200     | 1        | 5       |
| 3889    | 3200     | 1        | 5       |
| 3890    | 3200     | 1        | 5       |
| 3891    | 3200     | 1        | 5       |
| 3892    | 3200     | 1        | 5       |
| 3893    | 3200     | 1        | 5       |
| 3894    | 3200     | 1        | 5       |
| 3895    | 3200     | 1        | 5       |
| 3896    | 3200     | 1        | 5       |
| 3897    | 3200     | 1        | 5       |
| 3898    | 3200     | 1        | 5       |
| 3899    | 3200     | 1        | 5       |
| 3900    | 3200     | 1        | 4       |

| Postnr. | Terminal | Sone inn | Sone ut |
|---------|----------|----------|---------|
| 3901    | 3200     | 1        | 4       |
| 3902    | 3200     | 1        | 4       |
| 3903    | 3200     | 1        | 4       |
| 3904    | 3200     | 1        | 4       |
| 3905    | 3200     | 1        | 4       |
| 3906    | 3200     | 1        | 4       |
| 3907    | 3200     | 1        | 4       |
| 3908    | 3200     | 1        | 4       |
| 3909    | 3200     | 1        | 4       |
| 3910    | 3200     | 1        | 4       |
| 3911    | 3200     | 1        | 4       |
| 3912    | 3200     | 1        | 3       |
| 3913    | 3200     | 1        | 4       |
| 3914    | 3200     | 1        | 4       |
| 3915    | 3200     | 1        | 4       |
| 3916    | 3200     | 1        | 3       |
| 3917    | 3200     | 1        | 4       |
| 3918    | 3200     | 1        | 4       |
| 3919    | 3200     | 1        | 3       |
| 3920    | 3200     | 1        | 4       |
| 3921    | 3200     | 1        | 4       |
| 3922    | 3200     | 1        | 3       |
| 3923    | 3200     | 1        | 4       |
| 3924    | 3200     | 1        | 4       |
| 3925    | 3200     | 1        | 4       |
| 3926    | 3200     | 1        | 4       |

| Postnr. | Terminal | Sone inn | Sone ut |
|---------|----------|----------|---------|
| 3927    | 3200     | 1        | 4       |
| 3928    | 3200     | 1        | 4       |
| 3929    | 3200     | 1        | 4       |
| 3930    | 3200     | 1        | 4       |
| 3931    | 3200     | 1        | 4       |
| 3932    | 3200     | 1        | 4       |
| 3933    | 3200     | 1        | 4       |
| 3934    | 3200     | 1        | 4       |
| 3935    | 3200     | 1        | 4       |
| 3936    | 3200     | 1        | 4       |
| 3937    | 3200     | 1        | 4       |
| 3938    | 3200     | 1        | 4       |
| 3939    | 3200     | 1        | 4       |
| 3940    | 3200     | 1        | 4       |
| 3941    | 3200     | 1        | 4       |
| 3942    | 3200     | 1        | 4       |
| 3943    | 3200     | 1        | 4       |
| 3944    | 3200     | 1        | 4       |
| 3945    | 3200     | 1        | 4       |
| 3946    | 3200     | 1        | 4       |
| 3947    | 3200     | 1        | 4       |
| 3948    | 3200     | 1        | 4       |
| 3949    | 3200     | 1        | 4       |
| 3950    | 3200     | 1        | 4       |
| 3951    | 3200     | 1        | 4       |
| 3952    | 3200     | 1        | 4       |

| Postnr. | Terminal | Sone inn | Sone ut |
|---------|----------|----------|---------|
| 3953    | 3200     | 1        | 4       |
| 3954    | 3200     | 1        | 4       |
| 3955    | 3200     | 1        | 4       |
| 3956    | 3200     | 1        | 4       |
| 3957    | 3200     | 1        | 4       |
| 3958    | 3200     | 1        | 4       |
| 3959    | 3200     | 1        | 4       |
| 3960    | 3200     | 1        | 4       |
| 3961    | 3200     | 1        | 4       |
| 3962    | 3200     | 1        | 4       |
| 3963    | 3200     | 1        | 4       |
| 3964    | 3200     | 1        | 4       |
| 3965    | 3200     | 1        | 4       |
| 3966    | 3200     | 1        | 4       |
| 3967    | 3200     | 1        | 5       |
| 3968    | 3200     | 1        | 4       |
| 3969    | 3200     | 1        | 4       |
| 3970    | 3200     | 1        | 4       |
| 3971    | 3200     | 1        | 4       |
| 3972    | 3200     | 1        | 4       |
| 3973    | 3200     | 1        | 4       |
| 3974    | 3200     | 1        | 4       |
| 3975    | 3200     | 1        | 4       |
| 3976    | 3200     | 1        | 4       |
| 3977    | 3200     | 1        | 4       |
| 3978    | 3200     | 1        | 4       |

| Postnr. | Terminal | Sone inn | Sone ut |
|---------|----------|----------|---------|
| 3979    | 3200     | 1        | 4       |
| 3980    | 3200     | 1        | 4       |
| 3981    | 3200     | 1        | 4       |
| 3982    | 3200     | 1        | 4       |
| 3983    | 3200     | 1        | 4       |
| 3984    | 3200     | 1        | 4       |
| 3985    | 3200     | 1        | 4       |
| 3986    | 3200     | 1        | 4       |
| 3987    | 3200     | 1        | 4       |
| 3988    | 3200     | 1        | 4       |
| 3989    | 3200     | 1        | 4       |
| 3990    | 3200     | 1        | 4       |
| 3991    | 3200     | 1        | 4       |
| 3992    | 3200     | 1        | 4       |
| 3993    | 3200     | 1        | 4       |
| 3994    | 3200     | 1        | 4       |
| 3995    | 3200     | 1        | 4       |
| 3996    | 3200     | 1        | 4       |
| 3997    | 3200     | 1        | 4       |
| 3998    | 3200     | 1        | 4       |
| 3999    | 3200     | 1        | 4       |
| 4000    | 4033     | 0        | 3       |
| 4001    | 4033     | 0        | 3       |
| 4002    | 4033     | 0        | 3       |
| 4003    | 4033     | 0        | 3       |
| 4004    | 4033     | 0        | 3       |

| Postnr. | Terminal | Sone inn | Sone ut |
|---------|----------|----------|---------|
| 4005    | 4033     | 0        | 1       |
| 4006    | 4033     | 0        | 1       |
| 4007    | 4033     | 0        | 1       |
| 4008    | 4033     | 0        | 1       |
| 4009    | 4033     | 0        | 1       |
| 4010    | 4033     | 0        | 1       |
| 4011    | 4033     | 0        | 1       |
| 4012    | 4033     | 0        | 1       |
| 4013    | 4033     | 0        | 1       |
| 4014    | 4033     | 0        | 1       |
| 4015    | 4033     | 0        | 1       |
| 4016    | 4033     | 0        | 1       |
| 4017    | 4033     | 0        | 1       |
| 4018    | 4033     | 0        | 1       |
| 4019    | 4033     | 0        | 1       |
| 4020    | 4033     | 0        | 1       |
| 4021    | 4033     | 0        | 1       |
| 4022    | 4033     | 0        | 1       |
| 4023    | 4033     | 0        | 1       |
| 4024    | 4033     | 0        | 1       |
| 4025    | 4033     | 0        | 1       |
| 4026    | 4033     | 0        | 1       |
| 4027    | 4033     | 0        | 1       |
| 4028    | 4033     | 0        | 1       |
| 4029    | 4033     | 0        | 1       |
| 4030    | 4033     | 0        | 3       |

| Postnr. | Terminal | Sone inn | Sone ut |
|---------|----------|----------|---------|
| 4031    | 4033     | 0        | 1       |
| 4032    | 4033     | 0        | 1       |
| 4033    | 4033     | 0        | 1       |
| 4034    | 4033     | 0        | 1       |
| 4035    | 4033     | 0        | 3       |
| 4036    | 4033     | 0        | 3       |
| 4037    | 4033     | 0        | 3       |
| 4038    | 4033     | 0        | 3       |
| 4039    | 4033     | 0        | 3       |
| 4040    | 4033     | 0        | 3       |
| 4041    | 4033     | 0        | 1       |
| 4042    | 4033     | 0        | 1       |
| 4043    | 4033     | 0        | 1       |
| 4044    | 4033     | 0        | 1       |
| 4045    | 4033     | 0        | 1       |
| 4046    | 4033     | 0        | 1       |
| 4047    | 4033     | 0        | 2       |
| 4048    | 4033     | 0        | 1       |
| 4049    | 4033     | 0        | 1       |
| 4050    | 4033     | 0        | 1       |
| 4051    | 4033     | 0        | 1       |
| 4052    | 4033     | 0        | 1       |
| 4053    | 4033     | 0        | 4       |
| 4054    | 4033     | 0        | 4       |
| 4055    | 4033     | 0        | 2       |
| 4056    | 4033     | 0        | 1       |

| Postnr. | Terminal | Sone inn | Sone ut |
|---------|----------|----------|---------|
| 4057    | 4033     | 0        | 1       |
| 4058    | 4033     | 0        | 2       |
| 4059    | 4033     | 0        | 3       |
| 4060    | 4033     | 0        | 3       |
| 4061    | 4033     | 0        | 3       |
| 4062    | 4033     | 0        | 3       |
| 4063    | 4033     | 0        | 3       |
| 4064    | 4033     | 0        | 3       |
| 4065    | 4033     | 0        | 3       |
| 4066    | 4033     | 0        | 3       |
| 4067    | 4033     | 0        | 3       |
| 4068    | 4033     | 0        | 3       |
| 4069    | 4033     | 0        | 3       |
| 4070    | 4033     | 1        | 2       |
| 4071    | 4033     | 1        | 4       |
| 4072    | 4033     | 1        | 2       |
| 4073    | 4033     | 1        | 2       |
| 4074    | 4033     | 1        | 4       |
| 4075    | 4033     | 1        | 5       |
| 4076    | 4033     | 1        | 5       |
| 4077    | 4033     | 0        | 1       |
| 4078    | 4033     | 0        | 3       |
| 4079    | 4033     | 0        | 3       |
| 4080    | 4033     | 1        | 5       |
| 4081    | 4033     | 0        | 3       |
| 4082    | 4033     | 0        | 3       |

| Postnr. | Terminal | Sone inn | Sone ut |
|---------|----------|----------|---------|
| 4083    | 4033     | 0        | 1       |
| 4084    | 4033     | 0        | 3       |
| 4085    | 4033     | 0        | 1       |
| 4086    | 4033     | 0        | 3       |
| 4087    | 4033     | 0        | 3       |
| 4088    | 4033     | 0        | 3       |
| 4089    | 4033     | 0        | 3       |
| 4090    | 4033     | 0        | 3       |
| 4091    | 4033     | 0        | 3       |
| 4092    | 4033     | 0        | 3       |
| 4093    | 4033     | 0        | 3       |
| 4094    | 4033     | 0        | 3       |
| 4095    | 4033     | 0        | 3       |
| 4096    | 4033     | 1        | 4       |
| 4097    | 4033     | 0        | 3       |
| 4098    | 4033     | 0        | 3       |
| 4099    | 4033     | 0        | 3       |
| 4100    | 4033     | 1        | 5       |
| 4101    | 4033     | 1        | 5       |
| 4102    | 4033     | 1        | 5       |
| 4103    | 4033     | 1        | 5       |
| 4104    | 4033     | 1        | 5       |
| 4105    | 4033     | 1        | 5       |
| 4106    | 4033     | 1        | 5       |
| 4107    | 4033     | 1        | 5       |
| 4108    | 4033     | 1        | 5       |

| Postnr. | Terminal | Sone inn | Sone ut |
|---------|----------|----------|---------|
| 4109    | 4033     | 1        | 5       |
| 4110    | 4033     | 1        | 5       |
| 4111    | 4033     | 1        | 5       |
| 4112    | 4033     | 1        | 5       |
| 4113    | 4033     | 1        | 5       |
| 4114    | 4033     | 1        | 5       |
| 4115    | 4033     | 1        | 5       |
| 4116    | 4033     | 1        | 5       |
| 4117    | 4033     | 1        | 5       |
| 4118    | 4033     | 1        | 5       |
| 4119    | 4033     | 1        | 5       |
| 4120    | 4033     | 1        | 5       |
| 4121    | 4033     | 1        | 5       |
| 4122    | 4033     | 1        | 5       |
| 4123    | 4033     | 1        | 5       |
| 4124    | 4033     | 1        | 5       |
| 4125    | 4033     | 1        | 5       |
| 4126    | 4033     | 1        | 5       |
| 4127    | 4033     | 1        | 5       |
| 4128    | 4033     | 1        | 5       |
| 4129    | 4033     | 1        | 5       |
| 4130    | 4033     | 1        | 5       |
| 4131    | 4033     | 1        | 5       |
| 4132    | 4033     | 1        | 5       |
| 4133    | 4033     | 1        | 5       |
| 4134    | 5500     | 1        | 5       |

| Postnr. | Terminal | Sone inn | Sone ut |
|---------|----------|----------|---------|
| 4135    | 5500     | 1        | 5       |
| 4136    | 4033     | 1        | 5       |
| 4137    | 4033     | 1        | 5       |
| 4138    | 4033     | 1        | 5       |
| 4139    | 4033     | 1        | 5       |
| 4140    | 4033     | 1        | 5       |
| 4141    | 4033     | 1        | 5       |
| 4142    | 4033     | 1        | 5       |
| 4143    | 4033     | 1        | 5       |
| 4144    | 4033     | 1        | 5       |
| 4145    | 4033     | 1        | 5       |
| 4146    | 5500     | 1        | 5       |
| 4147    | 5500     | 1        | 5       |
| 4148    | 4033     | 1        | 5       |
| 4149    | 4033     | 1        | 5       |
| 4150    | 4033     | 1        | 5       |
| 4151    | 4033     | 1        | 5       |
| 4152    | 4033     | 1        | 5       |
| 4153    | 4033     | 1        | 5       |
| 4154    | 4033     | 1        | 5       |
| 4155    | 4033     | 1        | 5       |
| 4156    | 4033     | 1        | 5       |
| 4157    | 4033     | 1        | 5       |
| 4158    | 4033     | 1        | 5       |
| 4159    | 4033     | 1        | 5       |
| 4160    | 4033     | 1        | 5       |

| Postnr. | Terminal | Sone inn | Sone ut |
|---------|----------|----------|---------|
| 4161    | 4033     | 1        | 5       |
| 4162    | 4033     | 1        | 5       |
| 4163    | 4033     | 1        | 5       |
| 4164    | 4033     | 1        | 5       |
| 4165    | 4033     | 1        | 5       |
| 4166    | 4033     | 1        | 5       |
| 4167    | 4033     | 1        | 5       |
| 4168    | 4033     | 1        | 5       |
| 4169    | 4033     | 1        | 5       |
| 4170    | 4033     | 1        | 5       |
| 4171    | 4033     | 1        | 5       |
| 4172    | 4033     | 1        | 5       |
| 4173    | 4033     | 1        | 5       |
| 4174    | 4033     | 1        | 5       |
| 4175    | 4033     | 1        | 5       |
| 4176    | 4033     | 1        | 5       |
| 4177    | 4033     | 1        | 5       |
| 4178    | 4033     | 1        | 5       |
| 4179    | 4033     | 1        | 5       |
| 4180    | 4033     | 1        | 5       |
| 4181    | 4033     | 1        | 5       |
| 4182    | 4033     | 1        | 5       |
| 4183    | 4033     | 1        | 5       |
| 4184    | 4033     | 1        | 5       |
| 4185    | 4033     | 1        | 5       |
| 4186    | 4033     | 1        | 5       |

| Postnr. | Terminal | Sone inn | Sone ut |
|---------|----------|----------|---------|
| 4187    | 4033     | 1        | 5       |
| 4188    | 4033     | 1        | 5       |
| 4189    | 4033     | 1        | 5       |
| 4190    | 5500     | 1        | 5       |
| 4191    | 5500     | 1        | 5       |
| 4192    | 5500     | 1        | 5       |
| 4193    | 5500     | 1        | 5       |
| 4194    | 5500     | 1        | 5       |
| 4195    | 5500     | 1        | 5       |
| 4196    | 5500     | 1        | 5       |
| 4197    | 5500     | 1        | 5       |
| 4198    | 5500     | 1        | 5       |
| 4199    | 5500     | 1        | 5       |
| 4200    | 5500     | 1        | 5       |
| 4201    | 5500     | 1        | 5       |
| 4202    | 5500     | 1        | 5       |
| 4203    | 5500     | 1        | 5       |
| 4204    | 5500     | 1        | 5       |
| 4205    | 5500     | 1        | 5       |
| 4206    | 5500     | 1        | 5       |
| 4207    | 5500     | 1        | 5       |
| 4208    | 5500     | 1        | 5       |
| 4209    | 5500     | 1        | 5       |
| 4210    | 5500     | 1        | 5       |
| 4211    | 5500     | 1        | 5       |
| 4212    | 5500     | 1        | 5       |



| Postnr. | Terminal | Sone inn | Sone ut | Postnr. | Terminal | Sone inn | Sone ut | Postnr. | Terminal | Sone inn | Sone ut | Postnr. | Terminal | Sone inn | Sone ut | Postnr. | Terminal | Sone inn | Sone ut | Postnr. | Terminal | Sone inn | Sone ut |
|---------|----------|----------|---------|---------|----------|----------|---------|---------|----------|----------|---------|---------|----------|----------|---------|---------|----------|----------|---------|---------|----------|----------|---------|
| 4213    | 5500     | 1        | 5       | 4239    | 5500     | 1        | 5       | 4265    | 5500     | 1        | 4       | 4291    | 5500     | 1        | 4       | 4317    | 4033     | 0        | 1       | 4343    | 4033     | 1        | 5       |
| 4214    | 5500     | 1        | 5       | 4240    | 5500     | 1        | 5       | 4266    | 5500     | 1        | 4       | 4292    | 5500     | 1        | 4       | 4318    | 4033     | 0        | 1       | 4344    | 4033     | 0        | 3       |
| 4215    | 5500     | 1        | 5       | 4241    | 5500     | 1        | 5       | 4267    | 5500     | 1        | 4       | 4293    | 5500     | 1        | 4       | 4319    | 4033     | 0        | 1       | 4345    | 4033     | 0        | 3       |
| 4216    | 5500     | 1        | 5       | 4242    | 5500     | 1        | 5       | 4268    | 5500     | 1        | 4       | 4294    | 5500     | 1        | 4       | 4320    | 4033     | 0        | 1       | 4346    | 4033     | 0        | 4       |
| 4217    | 5500     | 1        | 5       | 4243    | 5500     | 1        | 5       | 4269    | 5500     | 1        | 4       | 4295    | 5500     | 1        | 4       | 4321    | 4033     | 0        | 1       | 4347    | 4033     | 1        | 4       |
| 4218    | 5500     | 1        | 5       | 4244    | 5500     | 1        | 5       | 4270    | 5500     | 1        | 4       | 4296    | 5500     | 1        | 4       | 4322    | 4033     | 0        | 1       | 4348    | 4033     | 1        | 4       |
| 4219    | 5500     | 1        | 5       | 4245    | 5500     | 1        | 5       | 4271    | 5500     | 1        | 4       | 4297    | 5500     | 1        | 5       | 4323    | 4033     | 0        | 1       | 4349    | 4033     | 0        | 3       |
| 4220    | 5500     | 1        | 5       | 4246    | 5500     | 1        | 5       | 4272    | 5500     | 1        | 4       | 4298    | 5500     | 1        | 4       | 4324    | 4033     | 0        | 1       | 4350    | 4033     | 1        | 4       |
| 4221    | 5500     | 1        | 5       | 4247    | 5500     | 1        | 5       | 4273    | 5500     | 1        | 4       | 4299    | 5500     | 1        | 4       | 4325    | 4033     | 0        | 1       | 4351    | 4033     | 1        | 4       |
| 4222    | 5500     | 1        | 5       | 4248    | 5500     | 1        | 5       | 4274    | 5500     | 1        | 4       | 4300    | 4033     | 0        | 3       | 4326    | 4033     | 0        | 1       | 4352    | 4033     | 1        | 4       |
| 4223    | 5500     | 1        | 5       | 4249    | 5500     | 1        | 5       | 4275    | 5500     | 1        | 4       | 4301    | 4033     | 0        | 3       | 4327    | 4033     | 0        | 1       | 4353    | 4033     | 1        | 4       |
| 4224    | 5500     | 1        | 5       | 4250    | 5500     | 1        | 4       | 4276    | 5500     | 1        | 4       | 4302    | 4033     | 0        | 3       | 4328    | 4033     | 0        | 1       | 4354    | 4033     | 1        | 4       |
| 4225    | 5500     | 1        | 5       | 4251    | 5500     | 1        | 4       | 4277    | 5500     | 1        | 4       | 4303    | 4033     | 0        | 3       | 4329    | 4033     | 0        | 2       | 4355    | 4033     | 1        | 4       |
| 4226    | 5500     | 1        | 5       | 4252    | 5500     | 1        | 4       | 4278    | 5500     | 1        | 4       | 4304    | 4033     | 0        | 3       | 4330    | 4033     | 1        | 4       | 4356    | 4033     | 1        | 4       |
| 4227    | 5500     | 1        | 5       | 4253    | 5500     | 1        | 4       | 4279    | 5500     | 1        | 4       | 4305    | 4033     | 0        | 3       | 4331    | 4033     | 1        | 4       | 4357    | 4033     | 1        | 4       |
| 4228    | 5500     | 1        | 5       | 4254    | 5500     | 1        | 4       | 4280    | 5500     | 1        | 5       | 4306    | 4033     | 0        | 1       | 4332    | 4033     | 1        | 4       | 4358    | 4033     | 1        | 4       |
| 4229    | 5500     | 1        | 5       | 4255    | 5500     | 1        | 4       | 4281    | 5500     | 1        | 5       | 4307    | 4033     | 0        | 1       | 4333    | 4033     | 1        | 5       | 4359    | 4033     | 1        | 4       |
| 4230    | 5500     | 1        | 5       | 4256    | 5500     | 1        | 4       | 4282    | 5500     | 1        | 5       | 4308    | 4033     | 0        | 4       | 4334    | 4033     | 1        | 5       | 4360    | 4033     | 1        | 4       |
| 4231    | 5500     | 1        | 5       | 4257    | 5500     | 1        | 4       | 4283    | 5500     | 1        | 5       | 4309    | 4033     | 0        | 4       | 4335    | 4033     | 1        | 5       | 4361    | 4033     | 1        | 4       |
| 4232    | 5500     | 1        | 5       | 4258    | 5500     | 1        | 4       | 4284    | 5500     | 1        | 5       | 4310    | 4033     | 1        | 4       | 4336    | 4033     | 0        | 4       | 4362    | 4033     | 1        | 4       |
| 4233    | 5500     | 1        | 5       | 4259    | 5500     | 1        | 4       | 4285    | 5500     | 1        | 5       | 4311    | 4033     | 1        | 4       | 4337    | 4033     | 0        | 4       | 4363    | 4033     | 1        | 5       |
| 4234    | 5500     | 1        | 5       | 4260    | 5500     | 1        | 4       | 4286    | 5500     | 1        | 5       | 4312    | 4033     | 0        | 4       | 4338    | 4033     | 0        | 4       | 4364    | 4033     | 1        | 5       |
| 4235    | 5500     | 1        | 5       | 4261    | 5500     | 1        | 4       | 4287    | 5500     | 1        | 5       | 4313    | 4033     | 0        | 1       | 4339    | 4033     | 1        | 4       | 4365    | 4033     | 1        | 4       |
| 4236    | 5500     | 1        | 5       | 4262    | 5500     | 1        | 4       | 4288    | 5500     | 1        | 5       | 4314    | 4033     | 0        | 1       | 4340    | 4033     | 0        | 3       | 4366    | 4033     | 1        | 4       |
| 4237    | 5500     | 1        | 5       | 4263    | 5500     | 1        | 4       | 4289    | 5500     | 1        | 5       | 4315    | 4033     | 0        | 1       | 4341    | 4033     | 0        | 4       | 4367    | 4033     | 1        | 4       |
| 4238    | 5500     | 1        | 5       | 4264    | 5500     | 1        | 4       | 4290    | 5500     | 1        | 4       | 4316    | 4033     | 0        | 1       | 4342    | 4033     | 1        | 5       | 4368    | 4033     | 1        | 4       |

Transportguide SONER 130

| Postnr. | Terminal | Sone inn | Sone ut |
|---------|----------|----------|---------|
| 4369    | 4033     | 1        | 4       |
| 4370    | 4033     | 1        | 4       |
| 4371    | 4033     | 1        | 4       |
| 4372    | 4033     | 1        | 4       |
| 4373    | 4033     | 1        | 4       |
| 4374    | 4033     | 1        | 4       |
| 4375    | 4033     | 1        | 5       |
| 4376    | 4033     | 1        | 5       |
| 4377    | 4033     | 1        | 5       |
| 4378    | 4033     | 1        | 4       |
| 4379    | 4033     | 1        | 4       |
| 4380    | 4033     | 1        | 5       |
| 4381    | 4033     | 1        | 5       |
| 4382    | 4033     | 1        | 5       |
| 4383    | 4033     | 1        | 5       |
| 4384    | 4033     | 1        | 5       |
| 4385    | 4033     | 1        | 5       |
| 4386    | 4033     | 1        | 5       |
| 4387    | 4033     | 1        | 5       |
| 4388    | 4033     | 1        | 5       |
| 4389    | 4033     | 1        | 5       |
| 4390    | 4033     | 1        | 5       |
| 4391    | 4033     | 0        | 3       |
| 4392    | 4033     | 0        | 3       |
| 4393    | 4033     | 1        | 5       |
| 4394    | 4033     | 0        | 3       |

| Postnr. | Terminal | Sone inn | Sone ut |
|---------|----------|----------|---------|
| 4395    | 4033     | 1        | 4       |
| 4396    | 4033     | 0        | 3       |
| 4397    | 4033     | 0        | 3       |
| 4398    | 4033     | 1        | 5       |
| 4399    | 4033     | 0        | 3       |
| 4400    | 4033     | 1        | 4       |
| 4401    | 4033     | 1        | 4       |
| 4402    | 4033     | 1        | 4       |
| 4403    | 4033     | 1        | 4       |
| 4404    | 4033     | 1        | 4       |
| 4405    | 4033     | 1        | 4       |
| 4406    | 4033     | 1        | 4       |
| 4407    | 4033     | 1        | 4       |
| 4408    | 4033     | 1        | 4       |
| 4409    | 4033     | 1        | 4       |
| 4410    | 4033     | 1        | 4       |
| 4411    | 4033     | 1        | 4       |
| 4412    | 4033     | 1        | 4       |
| 4413    | 4033     | 1        | 4       |
| 4414    | 4033     | 1        | 4       |
| 4415    | 4033     | 1        | 4       |
| 4416    | 4033     | 1        | 4       |
| 4417    | 4033     | 1        | 4       |
| 4418    | 4033     | 1        | 4       |
| 4419    | 4033     | 1        | 4       |
| 4420    | 4033     | 1        | 5       |

| Postnr. | Terminal | Sone inn | Sone ut |
|---------|----------|----------|---------|
| 4421    | 4033     | 1        | 5       |
| 4422    | 4033     | 1        | 5       |
| 4423    | 4033     | 1        | 5       |
| 4424    | 4033     | 1        | 5       |
| 4425    | 4033     | 1        | 5       |
| 4426    | 4033     | 1        | 5       |
| 4427    | 4033     | 1        | 5       |
| 4428    | 4033     | 1        | 5       |
| 4429    | 4033     | 1        | 5       |
| 4430    | 4033     | 1        | 4       |
| 4431    | 4033     | 1        | 4       |
| 4432    | 4033     | 1        | 5       |
| 4433    | 4033     | 1        | 4       |
| 4434    | 4033     | 1        | 5       |
| 4435    | 4033     | 1        | 5       |
| 4436    | 4033     | 1        | 5       |
| 4437    | 4033     | 1        | 5       |
| 4438    | 4033     | 1        | 5       |
| 4439    | 4033     | 1        | 5       |
| 4440    | 4033     | 1        | 5       |
| 4441    | 4033     | 1        | 5       |
| 4442    | 4033     | 1        | 5       |
| 4443    | 4033     | 1        | 5       |
| 4444    | 4033     | 1        | 5       |
| 4445    | 4033     | 1        | 5       |
| 4446    | 4033     | 1        | 5       |

| Postnr. | Terminal | Sone inn | Sone ut |
|---------|----------|----------|---------|
| 4447    | 4033     | 1        | 5       |
| 4448    | 4033     | 1        | 5       |
| 4449    | 4033     | 1        | 5       |
| 4450    | 4033     | 1        | 5       |
| 4451    | 4033     | 1        | 5       |
| 4452    | 4033     | 1        | 5       |
| 4453    | 4033     | 1        | 5       |
| 4454    | 4033     | 1        | 5       |
| 4455    | 4033     | 1        | 5       |
| 4456    | 4033     | 1        | 5       |
| 4457    | 4033     | 1        | 5       |
| 4458    | 4033     | 1        | 5       |
| 4459    | 4033     | 1        | 5       |
| 4460    | 4033     | 1        | 4       |
| 4461    | 4033     | 1        | 4       |
| 4462    | 4033     | 1        | 5       |
| 4463    | 4033     | 1        | 5       |
| 4464    | 4033     | 1        | 5       |
| 4465    | 4033     | 1        | 4       |
| 4466    | 4033     | 1        | 4       |
| 4467    | 4033     | 1        | 4       |
| 4468    | 4033     | 1        | 4       |
| 4469    | 4033     | 1        | 4       |
| 4470    | 4033     | 1        | 5       |
| 4471    | 4033     | 1        | 5       |
| 4472    | 4033     | 1        | 5       |

| Postnr. | Terminal | Sone inn | Sone ut |
|---------|----------|----------|---------|
| 4473    | 4033     | 1        | 5       |
| 4474    | 4033     | 1        | 5       |
| 4475    | 4033     | 1        | 5       |
| 4476    | 4033     | 1        | 5       |
| 4477    | 4033     | 1        | 5       |
| 4478    | 4033     | 1        | 5       |
| 4479    | 4033     | 1        | 5       |
| 4480    | 4033     | 1        | 5       |
| 4481    | 4033     | 1        | 5       |
| 4482    | 4033     | 1        | 5       |
| 4483    | 4033     | 1        | 5       |
| 4484    | 4033     | 1        | 5       |
| 4485    | 4033     | 1        | 5       |
| 4486    | 4033     | 1        | 5       |
| 4487    | 4033     | 1        | 5       |
| 4488    | 4033     | 1        | 5       |
| 4489    | 4033     | 1        | 5       |
| 4490    | 4033     | 1        | 5       |
| 4491    | 4033     | 1        | 5       |
| 4492    | 4033     | 1        | 5       |
| 4493    | 4033     | 1        | 5       |
| 4494    | 4033     | 1        | 5       |
| 4495    | 4033     | 1        | 5       |
| 4496    | 4033     | 1        | 5       |
| 4497    | 4033     | 1        | 5       |
| 4498    | 4033     | 1        | 5       |

| Postnr. | Terminal | Sone inn | Sone ut |
|---------|----------|----------|---------|
| 4499    | 4033     | 1        | 5       |
| 4500    | 4600     | 1        | 4       |
| 4501    | 4600     | 1        | 4       |
| 4502    | 4600     | 1        | 4       |
| 4503    | 4600     | 1        | 4       |
| 4504    | 4600     | 1        | 4       |
| 4505    | 4600     | 1        | 4       |
| 4506    | 4600     | 1        | 4       |
| 4507    | 4600     | 1        | 4       |
| 4508    | 4600     | 1        | 4       |
| 4509    | 4600     | 1        | 4       |
| 4510    | 4600     | 1        | 4       |
| 4511    | 4600     | 1        | 4       |
| 4512    | 4600     | 1        | 4       |
| 4513    | 4600     | 1        | 4       |
| 4514    | 4600     | 1        | 4       |
| 4515    | 4600     | 1        | 4       |
| 4516    | 4600     | 1        | 4       |
| 4517    | 4600     | 1        | 4       |
| 4518    | 4600     | 1        | 4       |
| 4519    | 4600     | 1        | 5       |
| 4520    | 4600     | 1        | 5       |
| 4521    | 4600     | 1        | 5       |
| 4522    | 4600     | 1        | 5       |
| 4523    | 4600     | 1        | 5       |
| 4524    | 4600     | 1        | 5       |

Transportguide SONER 131

| Postnr. | Terminal | Sone inn | Sone ut |
|---------|----------|----------|---------|
| 4525    | 4600     | 1        | 5       |
| 4526    | 4600     | 1        | 5       |
| 4527    | 4600     | 1        | 5       |
| 4528    | 4600     | 1        | 5       |
| 4529    | 4600     | 1        | 5       |
| 4530    | 4600     | 1        | 5       |
| 4531    | 4600     | 1        | 5       |
| 4532    | 4600     | 1        | 5       |
| 4533    | 4600     | 1        | 5       |
| 4534    | 4600     | 1        | 5       |
| 4535    | 4600     | 1        | 4       |
| 4536    | 4600     | 1        | 5       |
| 4537    | 4600     | 1        | 5       |
| 4538    | 4600     | 1        | 5       |
| 4539    | 4600     | 1        | 5       |
| 4540    | 4600     | 1        | 5       |
| 4541    | 4600     | 1        | 5       |
| 4542    | 4600     | 1        | 5       |
| 4543    | 4600     | 1        | 5       |
| 4544    | 4600     | 1        | 5       |
| 4545    | 4600     | 1        | 5       |
| 4546    | 4600     | 1        | 5       |
| 4547    | 4600     | 1        | 5       |
| 4548    | 4600     | 1        | 5       |
| 4549    | 4600     | 1        | 5       |
| 4550    | 4600     | 1        | 5       |

| Postnr. | Terminal | Sone inn | Sone ut |
|---------|----------|----------|---------|
| 4551    | 4600     | 1        | 5       |
| 4552    | 4600     | 1        | 5       |
| 4553    | 4600     | 1        | 5       |
| 4554    | 4600     | 1        | 5       |
| 4555    | 4600     | 1        | 5       |
| 4556    | 4600     | 1        | 5       |
| 4557    | 4600     | 1        | 5       |
| 4558    | 4600     | 1        | 5       |
| 4559    | 4600     | 1        | 5       |
| 4560    | 4600     | 1        | 5       |
| 4561    | 4600     | 1        | 5       |
| 4562    | 4600     | 1        | 5       |
| 4563    | 4600     | 1        | 5       |
| 4564    | 4600     | 1        | 5       |
| 4565    | 4600     | 1        | 5       |
| 4566    | 4600     | 1        | 5       |
| 4567    | 4600     | 1        | 5       |
| 4568    | 4600     | 1        | 5       |
| 4569    | 4600     | 1        | 5       |
| 4570    | 4600     | 1        | 4       |
| 4571    | 4600     | 1        | 4       |
| 4572    | 4600     | 1        | 4       |
| 4573    | 4600     | 1        | 4       |
| 4574    | 4600     | 1        | 4       |
| 4575    | 4600     | 1        | 4       |
| 4576    | 4600     | 1        | 4       |

| Postnr. | Terminal | Sone inn | Sone ut |
|---------|----------|----------|---------|
| 4577    | 4600     | 1        | 4       |
| 4578    | 4600     | 1        | 4       |
| 4579    | 4600     | 1        | 4       |
| 4580    | 4600     | 1        | 4       |
| 4581    | 4600     | 1        | 4       |
| 4582    | 4600     | 1        | 4       |
| 4583    | 4600     | 1        | 4       |
| 4584    | 4600     | 1        | 4       |
| 4585    | 4600     | 1        | 5       |
| 4586    | 4600     | 1        | 5       |
| 4587    | 4600     | 1        | 5       |
| 4588    | 4600     | 1        | 5       |
| 4589    | 4600     | 1        | 5       |
| 4590    | 4600     | 1        | 5       |
| 4591    | 4600     | 1        | 5       |
| 4592    | 4600     | 1        | 5       |
| 4593    | 4600     | 1        | 5       |
| 4594    | 4600     | 1        | 5       |
| 4595    | 4600     | 1        | 5       |
| 4596    | 4600     | 1        | 5       |
| 4597    | 4600     | 1        | 5       |
| 4598    | 4600     | 1        | 5       |
| 4599    | 4600     | 1        | 5       |
| 4600    | 4600     | 0        | 3       |
| 4601    | 4600     | 0        | 3       |
| 4602    | 4600     | 0        | 3       |

| Postnr. | Terminal | Sone inn | Sone ut |
|---------|----------|----------|---------|
| 4603    | 4600     | 0        | 3       |
| 4604    | 4600     | 0        | 3       |
| 4605    | 4600     | 0        | 3       |
| 4606    | 4600     | 0        | 3       |
| 4607    | 4600     | 0        | 3       |
| 4608    | 4600     | 0        | 3       |
| 4609    | 4600     | 0        | 3       |
| 4610    | 4600     | 0        | 3       |
| 4611    | 4600     | 0        | 3       |
| 4612    | 4600     | 0        | 3       |
| 4613    | 4600     | 0        | 3       |
| 4614    | 4600     | 0        | 3       |
| 4615    | 4600     | 0        | 4       |
| 4616    | 4600     | 0        | 3       |
| 4617    | 4600     | 0        | 4       |
| 4618    | 4600     | 0        | 4       |
| 4619    | 4600     | 0        | 4       |
| 4620    | 4600     | 0        | 3       |
| 4621    | 4600     | 0        | 3       |
| 4622    | 4600     | 0        | 3       |
| 4623    | 4600     | 0        | 3       |
| 4624    | 4600     | 0        | 3       |
| 4625    | 4600     | 1        | 4       |
| 4626    | 4600     | 0        | 3       |
| 4627    | 4600     | 0        | 3       |
| 4628    | 4600     | 0        | 3       |

| Postnr. | Terminal | Sone inn | Sone ut |
|---------|----------|----------|---------|
| 4629    | 4600     | 0        | 3       |
| 4630    | 4600     | 0        | 3       |
| 4631    | 4600     | 0        | 3       |
| 4632    | 4600     | 0        | 3       |
| 4633    | 4600     | 0        | 3       |
| 4634    | 4600     | 0        | 4       |
| 4635    | 4600     | 0        | 3       |
| 4636    | 4600     | 0        | 3       |
| 4637    | 4600     | 0        | 3       |
| 4638    | 4600     | 0        | 3       |
| 4639    | 4600     | 0        | 4       |
| 4640    | 4600     | 1        | 4       |
| 4641    | 4600     | 1        | 4       |
| 4642    | 4600     | 1        | 4       |
| 4643    | 4600     | 1        | 4       |
| 4644    | 4600     | 1        | 5       |
| 4645    | 4600     | 1        | 4       |
| 4646    | 4600     | 1        | 5       |
| 4647    | 4600     | 1        | 4       |
| 4648    | 4600     | 1        | 4       |
| 4649    | 4600     | 1        | 4       |
| 4650    | 4600     | 1        | 4       |
| 4651    | 4600     | 1        | 4       |
| 4652    | 4600     | 1        | 4       |
| 4653    | 4600     | 1        | 4       |
| 4654    | 4600     | 1        | 4       |

| Postnr. | Terminal | Sone inn | Sone ut |
|---------|----------|----------|---------|
| 4655    | 4600     | 0        | 3       |
| 4656    | 4600     | 0        | 4       |
| 4657    | 4600     | 0        | 4       |
| 4658    | 4600     | 1        | 4       |
| 4659    | 4600     | 1        | 4       |
| 4660    | 4600     | 1        | 4       |
| 4661    | 4600     | 0        | 3       |
| 4662    | 4600     | 0        | 3       |
| 4663    | 4600     | 0        | 3       |
| 4664    | 4600     | 0        | 3       |
| 4665    | 4600     | 0        | 3       |
| 4666    | 4600     | 0        | 3       |
| 4667    | 4600     | 0        | 3       |
| 4668    | 4600     | 0        | 3       |
| 4669    | 4600     | 0        | 3       |
| 4670    | 4600     | 0        | 3       |
| 4671    | 4600     | 0        | 3       |
| 4672    | 4600     | 0        | 3       |
| 4673    | 4600     | 0        | 3       |
| 4674    | 4600     | 0        | 3       |
| 4675    | 4600     | 0        | 3       |
| 4676    | 4600     | 0        | 3       |
| 4677    | 4600     | 0        | 3       |
| 4678    | 4600     | 0        | 3       |
| 4679    | 4600     | 1        | 4       |
| 4680    | 4600     | 1        | 5       |

Transportguide SONER 132

| Postnr. | Terminal | Sone inn | Sone ut |
|---------|----------|----------|---------|
| 4681    | 4600     | 1        | 5       |
| 4682    | 4600     | 1        | 4       |
| 4683    | 4600     | 1        | 4       |
| 4684    | 4600     | 0        | 3       |
| 4685    | 4600     | 1        | 4       |
| 4686    | 4600     | 0        | 3       |
| 4687    | 4600     | 0        | 3       |
| 4688    | 4600     | 0        | 3       |
| 4689    | 4600     | 0        | 3       |
| 4690    | 4600     | 0        | 3       |
| 4691    | 4600     | 0        | 3       |
| 4692    | 4600     | 0        | 3       |
| 4693    | 4600     | 0        | 3       |
| 4694    | 4600     | 1        | 5       |
| 4695    | 4600     | 0        | 3       |
| 4696    | 4600     | 0        | 3       |
| 4697    | 4600     | 0        | 3       |
| 4698    | 4600     | 0        | 3       |
| 4699    | 4600     | 1        | 4       |
| 4700    | 4600     | 0        | 3       |
| 4701    | 4600     | 0        | 3       |
| 4702    | 4600     | 0        | 3       |
| 4703    | 4600     | 0        | 3       |
| 4704    | 4600     | 0        | 3       |
| 4705    | 4600     | 1        | 4       |
| 4706    | 4600     | 0        | 4       |

| Postnr. | Terminal | Sone inn | Sone ut |
|---------|----------|----------|---------|
| 4707    | 4600     | 0        | 4       |
| 4708    | 4600     | 0        | 3       |
| 4709    | 4600     | 0        | 3       |
| 4710    | 4600     | 0        | 3       |
| 4711    | 4600     | 0        | 3       |
| 4712    | 4600     | 0        | 3       |
| 4713    | 4600     | 0        | 3       |
| 4714    | 4600     | 0        | 3       |
| 4715    | 4600     | 1        | 4       |
| 4716    | 4600     | 1        | 4       |
| 4717    | 4600     | 1        | 4       |
| 4718    | 4600     | 1        | 4       |
| 4719    | 4600     | 1        | 4       |
| 4720    | 4600     | 1        | 5       |
| 4721    | 4600     | 1        | 4       |
| 4722    | 4600     | 1        | 4       |
| 4723    | 4600     | 1        | 5       |
| 4724    | 4600     | 1        | 5       |
| 4725    | 4600     | 1        | 5       |
| 4726    | 4600     | 1        | 5       |
| 4727    | 4600     | 1        | 5       |
| 4728    | 4600     | 1        | 5       |
| 4729    | 4600     | 1        | 5       |
| 4730    | 4600     | 1        | 5       |
| 4731    | 4600     | 1        | 5       |
| 4732    | 4600     | 1        | 5       |

| Postnr. | Terminal | Sone inn | Sone ut |
|---------|----------|----------|---------|
| 4733    | 4600     | 1        | 4       |
| 4734    | 4600     | 1        | 4       |
| 4735    | 4600     | 1        | 4       |
| 4736    | 4600     | 1        | 4       |
| 4737    | 4600     | 1        | 5       |
| 4738    | 4600     | 1        | 4       |
| 4739    | 4600     | 1        | 4       |
| 4740    | 4600     | 1        | 4       |
| 4741    | 4600     | 1        | 5       |
| 4742    | 4600     | 1        | 5       |
| 4743    | 4600     | 1        | 5       |
| 4744    | 4600     | 1        | 5       |
| 4745    | 4600     | 1        | 5       |
| 4746    | 4600     | 1        | 5       |
| 4747    | 4600     | 1        | 5       |
| 4748    | 4600     | 1        | 5       |
| 4749    | 4600     | 1        | 5       |
| 4750    | 4600     | 1        | 5       |
| 4751    | 4600     | 1        | 5       |
| 4752    | 4600     | 1        | 5       |
| 4753    | 4600     | 1        | 5       |
| 4754    | 4600     | 1        | 5       |
| 4755    | 4600     | 1        | 5       |
| 4756    | 4600     | 1        | 5       |
| 4757    | 4600     | 1        | 5       |
| 4758    | 4600     | 1        | 5       |

| Postnr. | Terminal | Sone inn | Sone ut |
|---------|----------|----------|---------|
| 4759    | 4600     | 1        | 5       |
| 4760    | 4600     | 1        | 5       |
| 4761    | 4600     | 1        | 4       |
| 4762    | 4600     | 1        | 4       |
| 4763    | 4600     | 1        | 4       |
| 4764    | 4600     | 1        | 4       |
| 4765    | 4600     | 1        | 4       |
| 4766    | 4600     | 1        | 5       |
| 4767    | 4600     | 1        | 5       |
| 4768    | 4600     | 1        | 5       |
| 4769    | 4600     | 1        | 5       |
| 4770    | 4600     | 1        | 4       |
| 4771    | 4600     | 1        | 4       |
| 4772    | 4600     | 1        | 4       |
| 4773    | 4600     | 1        | 4       |
| 4774    | 4600     | 1        | 4       |
| 4775    | 4600     | 1        | 4       |
| 4776    | 4600     | 1        | 4       |
| 4777    | 4600     | 1        | 4       |
| 4778    | 4600     | 1        | 4       |
| 4779    | 4600     | 1        | 4       |
| 4780    | 4600     | 1        | 4       |
| 4781    | 4600     | 1        | 4       |
| 4782    | 4600     | 1        | 4       |
| 4783    | 4600     | 1        | 4       |
| 4784    | 4600     | 1        | 4       |

| Postnr. | Terminal | Sone inn | Sone ut |
|---------|----------|----------|---------|
| 4785    | 4600     | 1        | 4       |
| 4786    | 4600     | 1        | 4       |
| 4787    | 4600     | 1        | 4       |
| 4788    | 4600     | 1        | 4       |
| 4789    | 4600     | 1        | 4       |
| 4790    | 4600     | 1        | 4       |
| 4791    | 4600     | 1        | 4       |
| 4792    | 4600     | 1        | 4       |
| 4793    | 4600     | 1        | 4       |
| 4794    | 4600     | 1        | 4       |
| 4795    | 4600     | 1        | 4       |
| 4796    | 4600     | 1        | 4       |
| 4797    | 4600     | 1        | 4       |
| 4798    | 4600     | 1        | 4       |
| 4799    | 4600     | 1        | 4       |
| 4800    | 4600     | 1        | 4       |
| 4801    | 4600     | 1        | 4       |
| 4802    | 4600     | 1        | 4       |
| 4803    | 4600     | 1        | 4       |
| 4804    | 4600     | 1        | 4       |
| 4805    | 4600     | 1        | 4       |
| 4806    | 4600     | 1        | 4       |
| 4807    | 4600     | 1        | 4       |
| 4808    | 4600     | 1        | 4       |
| 4809    | 4600     | 1        | 4       |
| 4810    | 4600     | 1        | 4       |

| Postnr. | Terminal | Sone inn | Sone ut |
|---------|----------|----------|---------|
| 4811    | 4600     | 1        | 4       |
| 4812    | 4600     | 1        | 4       |
| 4813    | 4600     | 1        | 4       |
| 4814    | 4600     | 1        | 4       |
| 4815    | 4600     | 1        | 4       |
| 4816    | 4600     | 1        | 4       |
| 4817    | 4600     | 1        | 4       |
| 4818    | 4600     | 1        | 4       |
| 4819    | 4600     | 1        | 4       |
| 4820    | 4600     | 1        | 4       |
| 4821    | 4600     | 1        | 4       |
| 4822    | 4600     | 1        | 4       |
| 4823    | 4600     | 1        | 4       |
| 4824    | 4600     | 1        | 4       |
| 4825    | 4600     | 1        | 4       |
| 4826    | 4600     | 1        | 4       |
| 4827    | 4600     | 1        | 5       |
| 4828    | 4600     | 1        | 5       |
| 4829    | 4600     | 1        | 5       |
| 4830    | 4600     | 1        | 5       |
| 4831    | 4600     | 1        | 5       |
| 4832    | 4600     | 1        | 5       |
| 4833    | 4600     | 1        | 5       |
| 4834    | 4600     | 1        | 5       |
| 4835    | 4600     | 1        | 5       |
| 4836    | 4600     | 1        | 3       |

Transportguide SONER 133

| Postnr. | Terminal | Sone inn | Sone ut |
|---------|----------|----------|---------|
| 4837    | 4600     | 1        | 4       |
| 4838    | 4600     | 1        | 3       |
| 4839    | 4600     | 1        | 4       |
| 4840    | 4600     | 1        | 4       |
| 4841    | 4600     | 1        | 4       |
| 4842    | 4600     | 1        | 4       |
| 4843    | 4600     | 1        | 4       |
| 4844    | 4600     | 1        | 4       |
| 4845    | 4600     | 1        | 4       |
| 4846    | 4600     | 1        | 4       |
| 4847    | 4600     | 1        | 4       |
| 4848    | 4600     | 1        | 4       |
| 4849    | 4600     | 1        | 4       |
| 4850    | 4600     | 1        | 4       |
| 4851    | 4600     | 1        | 4       |
| 4852    | 4600     | 1        | 4       |
| 4853    | 4600     | 1        | 4       |
| 4854    | 4600     | 1        | 4       |
| 4855    | 4600     | 1        | 4       |
| 4856    | 4600     | 1        | 4       |
| 4857    | 4600     | 1        | 4       |
| 4858    | 4600     | 1        | 4       |
| 4859    | 4600     | 1        | 4       |
| 4860    | 4600     | 1        | 4       |
| 4861    | 4600     | 1        | 4       |
| 4862    | 4600     | 1        | 4       |

| Postnr. | Terminal | Sone inn | Sone ut |
|---------|----------|----------|---------|
| 4863    | 4600     | 1        | 5       |
| 4864    | 4600     | 1        | 5       |
| 4865    | 4600     | 1        | 5       |
| 4866    | 4600     | 1        | 5       |
| 4867    | 4600     | 1        | 5       |
| 4868    | 4600     | 1        | 5       |
| 4869    | 4600     | 1        | 5       |
| 4870    | 4600     | 1        | 4       |
| 4871    | 4600     | 1        | 4       |
| 4872    | 4600     | 1        | 4       |
| 4873    | 4600     | 1        | 4       |
| 4874    | 4600     | 1        | 4       |
| 4875    | 4600     | 1        | 4       |
| 4876    | 4600     | 1        | 3       |
| 4877    | 4600     | 1        | 4       |
| 4878    | 4600     | 1        | 4       |
| 4879    | 4600     | 1        | 4       |
| 4880    | 4600     | 1        | 4       |
| 4881    | 4600     | 1        | 4       |
| 4882    | 4600     | 1        | 4       |
| 4883    | 4600     | 1        | 4       |
| 4884    | 4600     | 1        | 4       |
| 4885    | 4600     | 1        | 4       |
| 4886    | 4600     | 1        | 4       |
| 4887    | 4600     | 1        | 4       |
| 4888    | 4600     | 1        | 4       |

| Postnr. | Terminal | Sone inn | Sone ut |
|---------|----------|----------|---------|
| 4889    | 4600     | 1        | 4       |
| 4890    | 4600     | 1        | 4       |
| 4891    | 4600     | 1        | 4       |
| 4892    | 4600     | 1        | 4       |
| 4893    | 4600     | 1        | 4       |
| 4894    | 4600     | 1        | 4       |
| 4895    | 4600     | 1        | 4       |
| 4896    | 4600     | 1        | 4       |
| 4897    | 4600     | 1        | 4       |
| 4898    | 4600     | 1        | 4       |
| 4899    | 4600     | 1        | 4       |
| 4900    | 4600     | 1        | 4       |
| 4901    | 4600     | 1        | 4       |
| 4902    | 4600     | 1        | 4       |
| 4903    | 4600     | 1        | 4       |
| 4904    | 4600     | 1        | 4       |
| 4905    | 4600     | 1        | 4       |
| 4906    | 4600     | 1        | 4       |
| 4907    | 4600     | 1        | 4       |
| 4908    | 4600     | 1        | 4       |
| 4909    | 4600     | 1        | 5       |
| 4910    | 4600     | 1        | 5       |
| 4911    | 4600     | 1        | 5       |
| 4912    | 4600     | 1        | 5       |
| 4913    | 4600     | 1        | 5       |
| 4914    | 4600     | 1        | 5       |

| Postnr. | Terminal | Sone inn | Sone ut |
|---------|----------|----------|---------|
| 4915    | 4600     | 1        | 5       |
| 4916    | 4600     | 1        | 5       |
| 4917    | 4600     | 1        | 5       |
| 4918    | 4600     | 1        | 5       |
| 4919    | 4600     | 1        | 5       |
| 4920    | 4600     | 1        | 5       |
| 4921    | 4600     | 1        | 5       |
| 4922    | 4600     | 1        | 5       |
| 4923    | 4600     | 1        | 5       |
| 4924    | 4600     | 1        | 5       |
| 4925    | 4600     | 1        | 5       |
| 4926    | 4600     | 1        | 5       |
| 4927    | 4600     | 1        | 5       |
| 4928    | 4600     | 1        | 5       |
| 4929    | 4600     | 1        | 5       |
| 4930    | 4600     | 1        | 5       |
| 4931    | 4600     | 1        | 5       |
| 4932    | 4600     | 1        | 5       |
| 4933    | 4600     | 1        | 5       |
| 4934    | 4600     | 1        | 5       |
| 4935    | 4600     | 1        | 5       |
| 4936    | 4600     | 1        | 5       |
| 4937    | 4600     | 1        | 5       |
| 4938    | 4600     | 1        | 5       |
| 4939    | 4600     | 1        | 5       |
| 4940    | 4600     | 1        | 4       |

| Postnr. | Terminal | Sone inn | Sone ut |
|---------|----------|----------|---------|
| 4941    | 4600     | 1        | 4       |
| 4942    | 4600     | 1        | 4       |
| 4943    | 4600     | 1        | 4       |
| 4944    | 4600     | 1        | 4       |
| 4945    | 4600     | 1        | 4       |
| 4946    | 4600     | 1        | 4       |
| 4947    | 4600     | 1        | 4       |
| 4948    | 4600     | 1        | 4       |
| 4949    | 4600     | 1        | 4       |
| 4950    | 4600     | 1        | 4       |
| 4951    | 4600     | 1        | 4       |
| 4952    | 4600     | 1        | 4       |
| 4953    | 4600     | 1        | 4       |
| 4954    | 4600     | 1        | 4       |
| 4955    | 4600     | 1        | 4       |
| 4956    | 4600     | 1        | 4       |
| 4957    | 4600     | 1        | 4       |
| 4958    | 4600     | 1        | 4       |
| 4959    | 4600     | 1        | 4       |
| 4960    | 4600     | 1        | 4       |
| 4961    | 4600     | 1        | 4       |
| 4962    | 4600     | 1        | 4       |
| 4963    | 4600     | 1        | 4       |
| 4964    | 4600     | 1        | 4       |
| 4965    | 4600     | 1        | 4       |
| 4966    | 4600     | 1        | 4       |

| Postnr. | Terminal | Sone inn | Sone ut |
|---------|----------|----------|---------|
| 4967    | 4600     | 1        | 4       |
| 4968    | 4600     | 1        | 4       |
| 4969    | 4600     | 1        | 4       |
| 4970    | 4600     | 1        | 5       |
| 4971    | 4600     | 1        | 5       |
| 4972    | 4600     | 1        | 5       |
| 4973    | 4600     | 1        | 5       |
| 4974    | 4600     | 1        | 5       |
| 4975    | 4600     | 1        | 5       |
| 4976    | 4600     | 1        | 5       |
| 4977    | 4600     | 1        | 5       |
| 4978    | 4600     | 1        | 5       |
| 4979    | 4600     | 1        | 5       |
| 4980    | 4600     | 1        | 5       |
| 4981    | 4600     | 1        | 5       |
| 4982    | 4600     | 1        | 5       |
| 4983    | 4600     | 1        | 5       |
| 4984    | 4600     | 1        | 5       |
| 4985    | 4600     | 1        | 5       |
| 4986    | 4600     | 1        | 5       |
| 4987    | 4600     | 1        | 5       |
| 4988    | 4600     | 1        | 5       |
| 4989    | 4600     | 1        | 5       |
| 4990    | 4600     | 1        | 5       |
| 4991    | 4600     | 1        | 5       |
| 4992    | 4600     | 1        | 5       |

| Postnr. | Terminal | Sone inn | Sone ut |
|---------|----------|----------|---------|
| 4993    | 4600     | 1        | 5       |
| 4994    | 4600     | 1        | 4       |
| 4995    | 4600     | 1        | 4       |
| 4996    | 4600     | 1        | 4       |
| 4997    | 4600     | 1        | 4       |
| 4998    | 4600     | 1        | 4       |
| 4999    | 4600     | 1        | 4       |
| 5000    | 5000     | 0        | 3       |
| 5001    | 5000     | 0        | 3       |
| 5002    | 5000     | 0        | 3       |
| 5003    | 5000     | 0        | 1       |
| 5004    | 5000     | 0        | 1       |
| 5005    | 5000     | 0        | 1       |
| 5006    | 5000     | 0        | 1       |
| 5007    | 5000     | 0        | 1       |
| 5008    | 5000     | 0        | 1       |
| 5009    | 5000     | 0        | 1       |
| 5010    | 5000     | 0        | 1       |
| 5011    | 5000     | 0        | 1       |
| 5012    | 5000     | 0        | 1       |
| 5013    | 5000     | 0        | 1       |
| 5014    | 5000     | 0        | 1       |
| 5015    | 5000     | 0        | 1       |
| 5016    | 5000     | 0        | 1       |
| 5017    | 5000     | 0        | 2       |
| 5018    | 5000     | 0        | 1       |

| Postnr. | Terminal | Sone inn | Sone ut |
|---------|----------|----------|---------|
| 5019    | 5000     | 0        | 1       |
| 5020    | 5000     | 0        | 3       |
| 5021    | 5000     | 0        | 3       |
| 5022    | 5000     | 0        | 1       |
| 5023    | 5000     | 0        | 3       |
| 5024    | 5000     | 0        | 3       |
| 5025    | 5000     | 0        | 3       |
| 5026    | 5000     | 0        | 3       |
| 5027    | 5000     | 0        | 3       |
| 5028    | 5000     | 0        | 3       |
| 5029    | 5000     | 0        | 3       |
| 5030    | 5000     | 0        | 3       |
| 5031    | 5000     | 0        | 1       |
| 5032    | 5000     | 0        | 1       |
| 5033    | 5000     | 0        | 1       |
| 5034    | 5000     | 0        | 1       |
| 5035    | 5000     | 0        | 1       |
| 5036    | 5000     | 0        | 1       |
| 5037    | 5000     | 0        | 1       |
| 5038    | 5000     | 0        | 1       |
| 5039    | 5000     | 0        | 1       |
| 5040    | 5000     | 0        | 3       |
| 5041    | 5000     | 0        | 1       |
| 5042    | 5000     | 0        | 1       |
| 5043    | 5000     | 0        | 1       |
| 5044    | 5000     | 0        | 3       |

| Postnr. | Terminal | Sone inn | Sone ut |
|---------|----------|----------|---------|
| 5045    | 5000     | 0        | 1       |
| 5046    | 5000     | 0        | 3       |
| 5047    | 5000     | 0        | 3       |
| 5048    | 5000     | 0        | 3       |
| 5049    | 5000     | 0        | 3       |
| 5050    | 5000     | 0        | 3       |
| 5051    | 5000     | 0        | 3       |
| 5052    | 5000     | 0        | 1       |
| 5053    | 5000     | 0        | 1       |
| 5054    | 5000     | 0        | 1       |
| 5055    | 5000     | 0        | 1       |
| 5056    | 5000     | 0        | 1       |
| 5057    | 5000     | 0        | 1       |
| 5058    | 5000     | 0        | 1       |
| 5059    | 5000     | 0        | 1       |
| 5060    | 5000     | 0        | 3       |
| 5061    | 5000     | 0        | 3       |
| 5062    | 5000     | 0        | 3       |
| 5063    | 5000     | 0        | 1       |
| 5064    | 5000     | 0        | 3       |
| 5065    | 5000     | 0        | 3       |
| 5066    | 5000     | 0        | 3       |
| 5067    | 5000     | 0        | 1       |
| 5068    | 5000     | 0        | 1       |
| 5069    | 5000     | 0        | 3       |
| 5070    | 5000     | 0        | 3       |

| Postnr. | Terminal | Sone inn | Sone ut |
|---------|----------|----------|---------|
| 5071    | 5000     | 0        | 3       |
| 5072    | 5000     | 0        | 1       |
| 5073    | 5000     | 0        | 1       |
| 5074    | 5000     | 0        | 3       |
| 5075    | 5000     | 0        | 1       |
| 5076    | 5000     | 0        | 3       |
| 5077    | 5000     | 0        | 3       |
| 5078    | 5000     | 0        | 3       |
| 5079    | 5000     | 0        | 3       |
| 5080    | 5000     | 0        | 3       |
| 5081    | 5000     | 0        | 1       |
| 5082    | 5000     | 0        | 1       |
| 5083    | 5000     | 0        | 3       |
| 5084    | 5000     | 0        | 3       |
| 5085    | 5000     | 0        | 3       |
| 5086    | 5000     | 0        | 3       |
| 5087    | 5000     | 0        | 3       |
| 5088    | 5000     | 0        | 3       |
| 5089    | 5000     | 0        | 1       |
| 5090    | 5000     | 0        | 3       |
| 5091    | 5000     | 0        | 3       |
| 5092    | 5000     | 0        | 3       |
| 5093    | 5000     | 0        | 1       |
| 5094    | 5000     | 0        | 1       |
| 5095    | 5000     | 0        | 3       |
| 5096    | 5000     | 0        | 1       |

| Postnr. | Terminal | Sone inn | Sone ut |
|---------|----------|----------|---------|
| 5097    | 5000     | 0        | 1       |
| 5098    | 5000     | 0        | 1       |
| 5099    | 5000     | 0        | 1       |
| 5100    | 5000     | 0        | 3       |
| 5101    | 5000     | 0        | 1       |
| 5102    | 5000     | 0        | 3       |
| 5103    | 5000     | 0        | 3       |
| 5104    | 5000     | 0        | 1       |
| 5105    | 5000     | 0        | 1       |
| 5106    | 5000     | 0        | 1       |
| 5107    | 5000     | 0        | 3       |
| 5108    | 5000     | 0        | 4       |
| 5109    | 5000     | 0        | 3       |
| 5110    | 5000     | 1        | 5       |
| 5111    | 5000     | 1        | 5       |
| 5112    | 5000     | 0        | 3       |
| 5113    | 5000     | 0        | 1       |
| 5114    | 5000     | 0        | 1       |
| 5115    | 5000     | 0        | 1       |
| 5116    | 5000     | 0        | 1       |
| 5117    | 5000     | 0        | 1       |
| 5118    | 5000     | 0        | 1       |
| 5119    | 5000     | 0        | 1       |
| 5120    | 5000     | 0        | 3       |
| 5121    | 5000     | 0        | 1       |
| 5122    | 5000     | 0        | 1       |

| Postnr. | Terminal | Sone inn | Sone ut |
|---------|----------|----------|---------|
| 5123    | 5000     | 0        | 3       |
| 5124    | 5000     | 0        | 1       |
| 5125    | 5000     | 0        | 3       |
| 5126    | 5000     | 0        | 3       |
| 5127    | 5000     | 0        | 3       |
| 5128    | 5000     | 0        | 3       |
| 5129    | 5000     | 0        | 3       |
| 5130    | 5000     | 0        | 1       |
| 5131    | 5000     | 0        | 1       |
| 5132    | 5000     | 0        | 1       |
| 5133    | 5000     | 0        | 3       |
| 5134    | 5000     | 0        | 1       |
| 5135    | 5000     | 0        | 2       |
| 5136    | 5000     | 0        | 3       |
| 5137    | 5000     | 0        | 4       |
| 5138    | 5000     | 0        | 3       |
| 5139    | 5000     | 0        | 3       |
| 5140    | 5000     | 0        | 3       |
| 5141    | 5000     | 0        | 1       |
| 5142    | 5000     | 0        | 1       |
| 5143    | 5000     | 0        | 1       |
| 5144    | 5000     | 0        | 1       |
| 5145    | 5000     | 0        | 1       |
| 5146    | 5000     | 0        | 1       |
| 5147    | 5000     | 0        | 1       |
| 5148    | 5000     | 0        | 1       |

Transportguide SONER 135

| Postnr. | Terminal | Sone inn | Sone ut | Postnr. | Terminal | Sone inn | Sone ut | Postnr. | Terminal | Sone inn | Sone ut | Postnr. | Terminal | Sone inn | Sone ut | Postnr. | Terminal | Sone inn | Sone ut | Postnr. | Terminal | Sone inn | Sone ut |
|---------|----------|----------|---------|---------|----------|----------|---------|---------|----------|----------|---------|---------|----------|----------|---------|---------|----------|----------|---------|---------|----------|----------|---------|
| 5149    | 5000     | 0        | 3       | 5175    | 5000     | 0        | 3       | 5201    | 5000     | 1        | 4       | 5227    | 5000     | 0        | 1       | 5253    | 5000     | 0        | 1       | 5279    | 5000     | 0        | 3       |
| 5150    | 5000     | 0        | 3       | 5176    | 5000     | 0        | 1       | 5202    | 5000     | 1        | 4       | 5228    | 5000     | 0        | 1       | 5254    | 5000     | 0        | 1       | 5280    | 5000     | 1        | 5       |
| 5151    | 5000     | 0        | 1       | 5177    | 5000     | 1        | 5       | 5203    | 5000     | 1        | 4       | 5229    | 5000     | 1        | 4       | 5255    | 5000     | 0        | 3       | 5281    | 5000     | 1        | 5       |
| 5152    | 5000     | 0        | 2       | 5178    | 5000     | 0        | 1       | 5204    | 5000     | 1        | 4       | 5230    | 5000     | 0        | 1       | 5256    | 5000     | 0        | 3       | 5282    | 5000     | 1        | 5       |
| 5153    | 5000     | 0        | 1       | 5179    | 5000     | 0        | 1       | 5205    | 5000     | 1        | 4       | 5231    | 5000     | 0        | 1       | 5257    | 5000     | 0        | 1       | 5283    | 5000     | 1        | 5       |
| 5154    | 5000     | 0        | 1       | 5180    | 5000     | 0        | 3       | 5206    | 5000     | 1        | 4       | 5232    | 5000     | 0        | 1       | 5258    | 5000     | 0        | 1       | 5284    | 5000     | 1        | 5       |
| 5155    | 5000     | 0        | 1       | 5181    | 5000     | 0        | 3       | 5207    | 5000     | 1        | 4       | 5233    | 5000     | 0        | 3       | 5259    | 5000     | 1        | 4       | 5285    | 5000     | 1        | 5       |
| 5156    | 5000     | 0        | 3       | 5182    | 5000     | 0        | 3       | 5208    | 5000     | 1        | 4       | 5234    | 5000     | 0        | 3       | 5260    | 5000     | 0        | 3       | 5286    | 5000     | 1        | 5       |
| 5157    | 5000     | 0        | 3       | 5183    | 5000     | 0        | 1       | 5209    | 5000     | 1        | 4       | 5235    | 5000     | 0        | 1       | 5261    | 5000     | 0        | 3       | 5287    | 5000     | 1        | 5       |
| 5158    | 5000     | 0        | 3       | 5184    | 5000     | 0        | 1       | 5210    | 5000     | 1        | 4       | 5236    | 5000     | 0        | 1       | 5262    | 5000     | 1        | 4       | 5288    | 5000     | 1        | 5       |
| 5159    | 5000     | 0        | 3       | 5185    | 5000     | 0        | 3       | 5211    | 5000     | 1        | 4       | 5237    | 5000     | 0        | 1       | 5263    | 5000     | 1        | 5       | 5289    | 5000     | 1        | 5       |
| 5160    | 5000     | 0        | 1       | 5186    | 5000     | 0        | 3       | 5212    | 5000     | 1        | 4       | 5238    | 5000     | 0        | 1       | 5264    | 5000     | 1        | 5       | 5290    | 5000     | 1        | 5       |
| 5161    | 5000     | 0        | 1       | 5187    | 5000     | 0        | 3       | 5213    | 5000     | 1        | 5       | 5239    | 5000     | 0        | 1       | 5265    | 5000     | 1        | 4       | 5291    | 5000     | 1        | 5       |
| 5162    | 5000     | 0        | 1       | 5188    | 5000     | 0        | 3       | 5214    | 5000     | 1        | 5       | 5240    | 5000     | 0        | 3       | 5266    | 5000     | 1        | 4       | 5292    | 5000     | 1        | 5       |
| 5163    | 5000     | 0        | 1       | 5189    | 5000     | 0        | 3       | 5215    | 5000     | 1        | 5       | 5241    | 5000     | 0        | 3       | 5267    | 5000     | 1        | 4       | 5293    | 5000     | 1        | 5       |
| 5164    | 5000     | 0        | 1       | 5190    | 5000     | 0        | 3       | 5216    | 5000     | 1        | 5       | 5242    | 5000     | 0        | 3       | 5268    | 5000     | 0        | 4       | 5294    | 5000     | 1        | 5       |
| 5165    | 5000     | 0        | 1       | 5191    | 5000     | 0        | 3       | 5217    | 5000     | 1        | 5       | 5243    | 5000     | 0        | 4       | 5269    | 5000     | 0        | 3       | 5295    | 5000     | 1        | 5       |
| 5166    | 5000     | 0        | 3       | 5192    | 5000     | 0        | 3       | 5218    | 5000     | 1        | 5       | 5244    | 5000     | 0        | 4       | 5270    | 5000     | 0        | 3       | 5296    | 5000     | 1        | 5       |
| 5167    | 5000     | 0        | 3       | 5193    | 5000     | 0        | 3       | 5219    | 5000     | 1        | 5       | 5245    | 5000     | 0        | 3       | 5271    | 5000     | 0        | 3       | 5297    | 5000     | 1        | 5       |
| 5168    | 5000     | 0        | 3       | 5194    | 5000     | 0        | 3       | 5220    | 5000     | 0        | 3       | 5246    | 5000     | 0        | 3       | 5272    | 5000     | 0        | 3       | 5298    | 5000     | 1        | 5       |
| 5169    | 5000     | 0        | 3       | 5195    | 5000     | 0        | 3       | 5221    | 5000     | 0        | 1       | 5247    | 5000     | 0        | 3       | 5273    | 5000     | 0        | 3       | 5299    | 5000     | 1        | 5       |
| 5170    | 5000     | 0        | 1       | 5196    | 5000     | 0        | 3       | 5222    | 5000     | 0        | 1       | 5248    | 5000     | 0        | 3       | 5274    | 5000     | 0        | 3       | 5300    | 5000     | 1        | 4       |
| 5171    | 5000     | 0        | 1       | 5197    | 5000     | 0        | 3       | 5223    | 5000     | 0        | 1       | 5249    | 5000     | 0        | 3       | 5275    | 5000     | 0        | 3       | 5301    | 5000     | 1        | 4       |
| 5172    | 5000     | 0        | 1       | 5198    | 5000     | 0        | 3       | 5224    | 5000     | 0        | 1       | 5250    | 5000     | 0        | 3       | 5276    | 5000     | 0        | 3       | 5302    | 5000     | 1        | 4       |
| 5173    | 5000     | 0        | 1       | 5199    | 5000     | 0        | 3       | 5225    | 5000     | 0        | 1       | 5251    | 5000     | 0        | 1       | 5277    | 5000     | 0        | 3       | 5303    | 5000     | 1        | 4       |
| 5174    | 5000     | 0        | 1       | 5200    | 5000     | 1        | 3       | 5226    | 5000     | 0        | 4       | 5252    | 5000     | 0        | 1       | 5278    | 5000     | 0        | 3       | 5304    | 5000     | 1        | 4       |

Transportguide SONER 136

| Postnr. | Terminal | Sone inn | Sone ut |
|---------|----------|----------|---------|
| 5305    | 5000     | 1        | 4       |
| 5306    | 5000     | 1        | 4       |
| 5307    | 5000     | 1        | 4       |
| 5308    | 5000     | 1        | 4       |
| 5309    | 5000     | 1        | 4       |
| 5310    | 5000     | 1        | 4       |
| 5311    | 5000     | 1        | 4       |
| 5312    | 5000     | 1        | 4       |
| 5313    | 5000     | 1        | 4       |
| 5314    | 5000     | 1        | 4       |
| 5315    | 5000     | 1        | 5       |
| 5316    | 5000     | 1        | 5       |
| 5317    | 5000     | 1        | 4       |
| 5318    | 5000     | 1        | 4       |
| 5319    | 5000     | 1        | 4       |
| 5320    | 5000     | 1        | 4       |
| 5321    | 5000     | 1        | 4       |
| 5322    | 5000     | 1        | 4       |
| 5323    | 5000     | 1        | 4       |
| 5324    | 5000     | 1        | 4       |
| 5325    | 5000     | 1        | 4       |
| 5326    | 5000     | 1        | 4       |
| 5327    | 5000     | 1        | 4       |
| 5328    | 5000     | 1        | 4       |
| 5329    | 5000     | 1        | 4       |
| 5330    | 5000     | 1        | 4       |

| Postnr. | Terminal | Sone inn | Sone ut |
|---------|----------|----------|---------|
| 5331    | 5000     | 1        | 5       |
| 5332    | 5000     | 1        | 5       |
| 5333    | 5000     | 1        | 5       |
| 5334    | 5000     | 1        | 5       |
| 5335    | 5000     | 1        | 5       |
| 5336    | 5000     | 1        | 5       |
| 5337    | 5000     | 1        | 5       |
| 5338    | 5000     | 1        | 5       |
| 5339    | 5000     | 1        | 5       |
| 5340    | 5000     | 1        | 4       |
| 5341    | 5000     | 1        | 4       |
| 5342    | 5000     | 1        | 4       |
| 5343    | 5000     | 1        | 4       |
| 5344    | 5000     | 1        | 4       |
| 5345    | 5000     | 1        | 4       |
| 5346    | 5000     | 1        | 4       |
| 5347    | 5000     | 1        | 4       |
| 5348    | 5000     | 1        | 4       |
| 5349    | 5000     | 1        | 4       |
| 5350    | 5000     | 1        | 4       |
| 5351    | 5000     | 1        | 4       |
| 5352    | 5000     | 1        | 4       |
| 5353    | 5000     | 1        | 4       |
| 5354    | 5000     | 1        | 4       |
| 5355    | 5000     | 1        | 4       |
| 5356    | 5000     | 1        | 4       |

| Postnr. | Terminal | Sone inn | Sone ut |
|---------|----------|----------|---------|
| 5357    | 5000     | 1        | 4       |
| 5358    | 5000     | 1        | 4       |
| 5359    | 5000     | 1        | 4       |
| 5360    | 5000     | 1        | 4       |
| 5361    | 5000     | 1        | 4       |
| 5362    | 5000     | 1        | 4       |
| 5363    | 5000     | 1        | 4       |
| 5364    | 5000     | 1        | 4       |
| 5365    | 5000     | 1        | 5       |
| 5366    | 5000     | 1        | 5       |
| 5367    | 5000     | 1        | 5       |
| 5368    | 5000     | 1        | 5       |
| 5369    | 5000     | 1        | 5       |
| 5370    | 5000     | 1        | 5       |
| 5371    | 5000     | 1        | 5       |
| 5372    | 5000     | 1        | 5       |
| 5373    | 5000     | 1        | 5       |
| 5374    | 5000     | 1        | 5       |
| 5375    | 5000     | 1        | 5       |
| 5376    | 5000     | 1        | 5       |
| 5377    | 5000     | 1        | 5       |
| 5378    | 5000     | 1        | 5       |
| 5379    | 5000     | 1        | 5       |
| 5380    | 5000     | 1        | 5       |
| 5381    | 5000     | 1        | 5       |
| 5382    | 5000     | 1        | 5       |

| Postnr. | Terminal | Sone inn | Sone ut |
|---------|----------|----------|---------|
| 5383    | 5000     | 1        | 5       |
| 5384    | 5000     | 1        | 5       |
| 5385    | 5000     | 1        | 5       |
| 5386    | 5000     | 1        | 5       |
| 5387    | 5000     | 1        | 5       |
| 5388    | 5000     | 1        | 5       |
| 5389    | 5000     | 1        | 5       |
| 5390    | 5000     | 1        | 5       |
| 5391    | 5000     | 1        | 5       |
| 5392    | 5000     | 1        | 5       |
| 5393    | 5000     | 1        | 5       |
| 5394    | 5000     | 1        | 5       |
| 5395    | 5000     | 1        | 5       |
| 5396    | 5000     | 1        | 5       |
| 5397    | 5000     | 1        | 5       |
| 5398    | 5000     | 1        | 5       |
| 5399    | 5000     | 1        | 5       |
| 5400    | 5500     | 1        | 4       |
| 5401    | 5500     | 1        | 4       |
| 5402    | 5500     | 1        | 4       |
| 5403    | 5500     | 1        | 4       |
| 5404    | 5500     | 1        | 4       |
| 5405    | 5500     | 1        | 4       |
| 5406    | 5500     | 1        | 4       |
| 5407    | 5500     | 1        | 4       |
| 5408    | 5500     | 1        | 4       |

| Postnr. | Terminal | Sone inn | Sone ut |
|---------|----------|----------|---------|
| 5409    | 5500     | 1        | 4       |
| 5410    | 5500     | 1        | 4       |
| 5411    | 5500     | 1        | 4       |
| 5412    | 5500     | 1        | 4       |
| 5413    | 5500     | 1        | 5       |
| 5414    | 5500     | 1        | 4       |
| 5415    | 5500     | 1        | 4       |
| 5416    | 5500     | 1        | 4       |
| 5417    | 5500     | 1        | 4       |
| 5418    | 5500     | 1        | 5       |
| 5419    | 5500     | 1        | 5       |
| 5420    | 5500     | 1        | 4       |
| 5421    | 5500     | 1        | 4       |
| 5422    | 5500     | 1        | 5       |
| 5423    | 5500     | 1        | 5       |
| 5424    | 5500     | 1        | 5       |
| 5425    | 5500     | 1        | 5       |
| 5426    | 5500     | 1        | 5       |
| 5427    | 5500     | 1        | 5       |
| 5428    | 5500     | 1        | 5       |
| 5429    | 5500     | 1        | 5       |
| 5430    | 5500     | 1        | 5       |
| 5431    | 5500     | 1        | 5       |
| 5432    | 5500     | 1        | 5       |
| 5433    | 5500     | 1        | 5       |
| 5434    | 5500     | 1        | 5       |

| Postnr. | Terminal | Sone inn | Sone ut |
|---------|----------|----------|---------|
| 5435    | 5500     | 1        | 5       |
| 5436    | 5500     | 1        | 5       |
| 5437    | 5500     | 1        | 5       |
| 5438    | 5500     | 1        | 5       |
| 5439    | 5500     | 1        | 5       |
| 5440    | 5500     | 1        | 5       |
| 5441    | 5500     | 1        | 5       |
| 5442    | 5500     | 1        | 5       |
| 5443    | 5500     | 1        | 5       |
| 5444    | 5500     | 1        | 5       |
| 5445    | 5500     | 1        | 5       |
| 5446    | 5500     | 1        | 5       |
| 5447    | 5500     | 1        | 5       |
| 5448    | 5500     | 1        | 5       |
| 5449    | 5500     | 1        | 5       |
| 5450    | 5500     | 1        | 5       |
| 5451    | 5500     | 1        | 5       |
| 5452    | 5500     | 1        | 5       |
| 5453    | 5500     | 1        | 5       |
| 5454    | 5500     | 1        | 5       |
| 5455    | 5500     | 1        | 5       |
| 5456    | 5500     | 1        | 5       |
| 5457    | 5500     | 1        | 5       |
| 5458    | 5500     | 1        | 5       |
| 5459    | 5500     | 1        | 5       |
| 5460    | 5500     | 1        | 5       |



| Postnr. | Terminal | Sone inn | Sone ut |
|---------|----------|----------|---------|
| 5461    | 5500     | 1        | 5       |
| 5462    | 5500     | 1        | 5       |
| 5463    | 5500     | 1        | 5       |
| 5464    | 5500     | 1        | 5       |
| 5465    | 5500     | 1        | 5       |
| 5466    | 5500     | 1        | 5       |
| 5467    | 5500     | 1        | 5       |
| 5468    | 5500     | 1        | 5       |
| 5469    | 5500     | 1        | 5       |
| 5470    | 5500     | 1        | 5       |
| 5471    | 5500     | 1        | 5       |
| 5472    | 5500     | 1        | 5       |
| 5473    | 5500     | 1        | 5       |
| 5474    | 5500     | 1        | 5       |
| 5475    | 5500     | 1        | 5       |
| 5476    | 5500     | 1        | 5       |
| 5477    | 5500     | 1        | 5       |
| 5478    | 5500     | 1        | 5       |
| 5479    | 5500     | 1        | 5       |
| 5480    | 5500     | 1        | 5       |
| 5481    | 5500     | 1        | 5       |
| 5482    | 5500     | 1        | 5       |
| 5483    | 5500     | 1        | 5       |
| 5484    | 5500     | 1        | 5       |
| 5485    | 5500     | 1        | 5       |
| 5486    | 5500     | 1        | 5       |

| Postnr. | Terminal | Sone inn | Sone ut |
|---------|----------|----------|---------|
| 5487    | 5500     | 1        | 5       |
| 5488    | 5500     | 1        | 5       |
| 5489    | 5500     | 1        | 5       |
| 5490    | 5500     | 1        | 4       |
| 5491    | 5500     | 1        | 4       |
| 5492    | 5500     | 1        | 4       |
| 5493    | 5500     | 1        | 4       |
| 5494    | 5500     | 1        | 4       |
| 5495    | 5500     | 1        | 4       |
| 5496    | 5500     | 1        | 4       |
| 5497    | 5500     | 1        | 4       |
| 5498    | 5500     | 1        | 5       |
| 5499    | 5500     | 1        | 5       |
| 5500    | 5500     | 0        | 3       |
| 5501    | 5500     | 0        | 3       |
| 5502    | 5500     | 0        | 3       |
| 5503    | 5500     | 0        | 3       |
| 5504    | 5500     | 0        | 3       |
| 5505    | 5500     | 0        | 3       |
| 5506    | 5500     | 0        | 3       |
| 5507    | 5500     | 0        | 3       |
| 5508    | 5500     | 0        | 3       |
| 5509    | 5500     | 0        | 3       |
| 5510    | 5500     | 0        | 3       |
| 5511    | 5500     | 0        | 3       |
| 5512    | 5500     | 0        | 3       |

| Postnr. | Terminal | Sone inn | Sone ut |
|---------|----------|----------|---------|
| 5513    | 5500     | 0        | 3       |
| 5514    | 5500     | 0        | 4       |
| 5515    | 5500     | 0        | 3       |
| 5516    | 5500     | 0        | 3       |
| 5517    | 5500     | 0        | 3       |
| 5518    | 5500     | 0        | 4       |
| 5519    | 5500     | 0        | 3       |
| 5520    | 5500     | 0        | 3       |
| 5521    | 5500     | 0        | 3       |
| 5522    | 5500     | 0        | 3       |
| 5523    | 5500     | 0        | 3       |
| 5524    | 5500     | 0        | 3       |
| 5525    | 5500     | 0        | 3       |
| 5526    | 5500     | 0        | 3       |
| 5527    | 5500     | 0        | 3       |
| 5528    | 5500     | 0        | 3       |
| 5529    | 5500     | 0        | 3       |
| 5530    | 5500     | 0        | 3       |
| 5531    | 5500     | 0        | 3       |
| 5532    | 5500     | 0        | 3       |
| 5533    | 5500     | 0        | 3       |
| 5534    | 5500     | 0        | 3       |
| 5535    | 5500     | 0        | 3       |
| 5536    | 5500     | 0        | 3       |
| 5537    | 5500     | 0        | 3       |
| 5538    | 5500     | 0        | 3       |

| Postnr. | Terminal | Sone inn | Sone ut |
|---------|----------|----------|---------|
| 5539    | 5500     | 0        | 3       |
| 5540    | 5500     | 1        | 4       |
| 5541    | 5500     | 1        | 4       |
| 5542    | 5500     | 0        | 3       |
| 5543    | 5500     | 0        | 3       |
| 5544    | 5500     | 0        | 3       |
| 5545    | 5500     | 0        | 3       |
| 5546    | 5500     | 1        | 4       |
| 5547    | 5500     | 1        | 5       |
| 5548    | 5500     | 1        | 5       |
| 5549    | 5500     | 1        | 5       |
| 5550    | 5500     | 1        | 4       |
| 5551    | 5500     | 1        | 4       |
| 5552    | 5500     | 1        | 4       |
| 5553    | 5500     | 0        | 3       |
| 5554    | 5500     | 1        | 4       |
| 5555    | 5500     | 1        | 4       |
| 5556    | 5500     | 1        | 4       |
| 5557    | 5500     | 1        | 4       |
| 5558    | 5500     | 1        | 4       |
| 5559    | 5500     | 1        | 4       |
| 5560    | 5500     | 1        | 5       |
| 5561    | 5500     | 1        | 5       |
| 5562    | 5500     | 1        | 4       |
| 5563    | 5500     | 1        | 4       |
| 5564    | 5500     | 1        | 4       |

| Postnr. | Terminal | Sone inn | Sone ut |
|---------|----------|----------|---------|
| 5565    | 5500     | 1        | 4       |
| 5566    | 5500     | 1        | 5       |
| 5567    | 5500     | 1        | 5       |
| 5568    | 5500     | 1        | 5       |
| 5569    | 5500     | 1        | 4       |
| 5570    | 5500     | 1        | 4       |
| 5571    | 5500     | 1        | 4       |
| 5572    | 5500     | 1        | 4       |
| 5573    | 5500     | 1        | 4       |
| 5574    | 5500     | 1        | 4       |
| 5575    | 5500     | 1        | 4       |
| 5576    | 5500     | 1        | 4       |
| 5577    | 5500     | 1        | 4       |
| 5578    | 5500     | 1        | 5       |
| 5579    | 5500     | 1        | 4       |
| 5580    | 5500     | 1        | 5       |
| 5581    | 5500     | 1        | 5       |
| 5582    | 5500     | 1        | 5       |
| 5583    | 5500     | 1        | 5       |
| 5584    | 5500     | 1        | 5       |
| 5585    | 5500     | 1        | 5       |
| 5586    | 5500     | 1        | 5       |
| 5587    | 5500     | 1        | 5       |
| 5588    | 5500     | 1        | 5       |
| 5589    | 5500     | 1        | 5       |
| 5590    | 5500     | 1        | 5       |

| Postnr. | Terminal | Sone inn | Sone ut |
|---------|----------|----------|---------|
| 5591    | 5500     | 1        | 5       |
| 5592    | 5500     | 1        | 5       |
| 5593    | 5500     | 1        | 5       |
| 5594    | 5500     | 1        | 5       |
| 5595    | 5500     | 1        | 4       |
| 5596    | 5500     | 1        | 5       |
| 5597    | 5500     | 1        | 5       |
| 5598    | 5500     | 1        | 5       |
| 5599    | 5500     | 1        | 5       |
| 5600    | 5000     | 1        | 5       |
| 5601    | 5000     | 1        | 5       |
| 5602    | 5000     | 1        | 5       |
| 5603    | 5000     | 1        | 5       |
| 5604    | 5000     | 1        | 5       |
| 5605    | 5000     | 1        | 5       |
| 5606    | 5000     | 1        | 5       |
| 5607    | 5000     | 1        | 5       |
| 5608    | 5000     | 1        | 5       |
| 5609    | 5000     | 1        | 5       |
| 5610    | 5000     | 1        | 5       |
| 5611    | 5000     | 1        | 5       |
| 5612    | 5000     | 1        | 5       |
| 5613    | 5000     | 1        | 5       |
| 5614    | 5000     | 1        | 5       |
| 5615    | 5000     | 1        | 5       |
| 5616    | 5000     | 1        | 5       |

| Postnr. | Terminal | Sone inn | Sone ut |
|---------|----------|----------|---------|
| 5617    | 5000     | 1        | 5       |
| 5618    | 5000     | 1        | 5       |
| 5619    | 5000     | 1        | 5       |
| 5620    | 5000     | 1        | 5       |
| 5621    | 5000     | 1        | 5       |
| 5622    | 5000     | 1        | 5       |
| 5623    | 5000     | 1        | 5       |
| 5624    | 5000     | 1        | 5       |
| 5625    | 5000     | 1        | 5       |
| 5626    | 5500     | 1        | 5       |
| 5627    | 5500     | 1        | 5       |
| 5628    | 5500     | 1        | 5       |
| 5629    | 5500     | 1        | 5       |
| 5630    | 5000     | 1        | 5       |
| 5631    | 5000     | 1        | 5       |
| 5632    | 5000     | 1        | 5       |
| 5633    | 5000     | 1        | 5       |
| 5634    | 5000     | 1        | 5       |
| 5635    | 5000     | 1        | 5       |
| 5636    | 5000     | 1        | 5       |
| 5637    | 5000     | 1        | 5       |
| 5638    | 5000     | 1        | 5       |
| 5639    | 5000     | 1        | 5       |
| 5640    | 5000     | 1        | 5       |
| 5641    | 5000     | 1        | 5       |
| 5642    | 5000     | 1        | 5       |

| Postnr. | Terminal | Sone inn | Sone ut |
|---------|----------|----------|---------|
| 5643    | 5000     | 1        | 5       |
| 5644    | 5000     | 1        | 5       |
| 5645    | 5000     | 1        | 5       |
| 5646    | 5000     | 1        | 5       |
| 5647    | 5000     | 1        | 5       |
| 5648    | 5000     | 1        | 5       |
| 5649    | 5000     | 1        | 5       |
| 5650    | 5000     | 1        | 5       |
| 5651    | 5000     | 1        | 5       |
| 5652    | 5000     | 1        | 5       |
| 5653    | 5000     | 1        | 5       |
| 5654    | 5000     | 1        | 5       |
| 5655    | 5000     | 1        | 5       |
| 5656    | 5000     | 1        | 5       |
| 5657    | 5000     | 1        | 5       |
| 5658    | 5000     | 1        | 5       |
| 5659    | 5000     | 1        | 5       |
| 5660    | 5000     | 1        | 5       |
| 5661    | 5000     | 1        | 5       |
| 5662    | 5000     | 1        | 5       |
| 5663    | 5000     | 1        | 5       |
| 5664    | 5000     | 1        | 5       |
| 5665    | 5000     | 1        | 5       |
| 5666    | 5000     | 1        | 5       |
| 5667    | 5000     | 1        | 5       |
| 5668    | 5000     | 1        | 5       |

| Postnr. | Terminal | Sone inn | Sone ut |
|---------|----------|----------|---------|
| 5669    | 5000     | 1        | 5       |
| 5670    | 5000     | 1        | 5       |
| 5671    | 5000     | 1        | 5       |
| 5672    | 5000     | 1        | 5       |
| 5673    | 5000     | 1        | 5       |
| 5674    | 5000     | 1        | 5       |
| 5675    | 5000     | 1        | 5       |
| 5676    | 5000     | 1        | 5       |
| 5677    | 5000     | 1        | 5       |
| 5678    | 5000     | 1        | 5       |
| 5679    | 5000     | 1        | 5       |
| 5680    | 5000     | 1        | 5       |
| 5681    | 5000     | 1        | 5       |
| 5682    | 5000     | 1        | 5       |
| 5683    | 5000     | 1        | 5       |
| 5684    | 5000     | 1        | 5       |
| 5685    | 5000     | 1        | 5       |
| 5686    | 5000     | 1        | 5       |
| 5687    | 5000     | 1        | 5       |
| 5688    | 5000     | 1        | 5       |
| 5689    | 5000     | 1        | 5       |
| 5690    | 5000     | 1        | 5       |
| 5691    | 5000     | 1        | 5       |
| 5692    | 5000     | 1        | 5       |
| 5693    | 5000     | 1        | 5       |
| 5694    | 5000     | 1        | 5       |

| Postnr. | Terminal | Sone inn | Sone ut |
|---------|----------|----------|---------|
| 5695    | 5000     | 1        | 5       |
| 5696    | 5000     | 1        | 5       |
| 5697    | 5000     | 1        | 5       |
| 5698    | 5000     | 1        | 5       |
| 5699    | 5000     | 1        | 5       |
| 5700    | 5000     | 1        | 5       |
| 5701    | 5000     | 1        | 5       |
| 5702    | 5000     | 1        | 5       |
| 5703    | 5000     | 1        | 5       |
| 5704    | 5000     | 1        | 5       |
| 5705    | 5000     | 1        | 4       |
| 5706    | 5000     | 1        | 5       |
| 5707    | 5000     | 1        | 5       |
| 5708    | 5000     | 1        | 5       |
| 5709    | 5000     | 1        | 5       |
| 5710    | 5000     | 1        | 5       |
| 5711    | 5000     | 1        | 5       |
| 5712    | 5000     | 1        | 5       |
| 5713    | 5000     | 1        | 5       |
| 5714    | 5000     | 1        | 5       |
| 5715    | 5000     | 1        | 5       |
| 5716    | 5000     | 1        | 5       |
| 5717    | 5000     | 1        | 5       |
| 5718    | 5000     | 1        | 5       |
| 5719    | 5000     | 1        | 5       |
| 5720    | 5000     | 1        | 5       |

| Postnr. | Terminal | Sone inn | Sone ut |
|---------|----------|----------|---------|
| 5721    | 5000     | 1        | 5       |
| 5722    | 5000     | 1        | 5       |
| 5723    | 5000     | 1        | 5       |
| 5724    | 5000     | 1        | 5       |
| 5725    | 5000     | 1        | 4       |
| 5726    | 5000     | 1        | 4       |
| 5727    | 5000     | 1        | 5       |
| 5728    | 5000     | 1        | 5       |
| 5729    | 5000     | 1        | 5       |
| 5730    | 5000     | 1        | 5       |
| 5731    | 5000     | 1        | 5       |
| 5732    | 5000     | 1        | 5       |
| 5733    | 5000     | 1        | 5       |
| 5734    | 5000     | 1        | 5       |
| 5735    | 5000     | 1        | 5       |
| 5736    | 5000     | 1        | 5       |
| 5737    | 5000     | 1        | 5       |
| 5738    | 5000     | 1        | 5       |
| 5739    | 5000     | 1        | 5       |
| 5740    | 5000     | 1        | 5       |
| 5741    | 5000     | 1        | 5       |
| 5742    | 5000     | 1        | 5       |
| 5743    | 5000     | 1        | 5       |
| 5744    | 6800     | 1        | 5       |
| 5745    | 5000     | 1        | 5       |
| 5746    | 5000     | 1        | 5       |

| Postnr. | Terminal | Sone inn | Sone ut |
|---------|----------|----------|---------|
| 5747    | 5000     | 1        | 5       |
| 5748    | 5000     | 1        | 5       |
| 5749    | 5000     | 1        | 5       |
| 5750    | 5500     | 1        | 5       |
| 5751    | 5500     | 1        | 5       |
| 5752    | 5500     | 1        | 5       |
| 5753    | 5500     | 1        | 5       |
| 5754    | 5500     | 1        | 5       |
| 5755    | 5500     | 1        | 5       |
| 5756    | 5500     | 1        | 5       |
| 5757    | 5500     | 1        | 5       |
| 5758    | 5500     | 1        | 5       |
| 5759    | 5500     | 1        | 5       |
| 5760    | 5500     | 1        | 5       |
| 5761    | 5500     | 1        | 5       |
| 5762    | 5500     | 1        | 5       |
| 5763    | 5500     | 1        | 5       |
| 5764    | 5500     | 1        | 5       |
| 5765    | 5500     | 1        | 5       |
| 5766    | 5500     | 1        | 5       |
| 5767    | 5500     | 1        | 5       |
| 5768    | 5500     | 1        | 5       |
| 5769    | 5500     | 1        | 5       |
| 5770    | 5500     | 1        | 5       |
| 5771    | 5500     | 1        | 5       |
| 5772    | 5500     | 1        | 5       |

| Postnr. | Terminal | Sone inn | Sone ut |
|---------|----------|----------|---------|
| 5773    | 5500     | 1        | 5       |
| 5774    | 5500     | 1        | 5       |
| 5775    | 5500     | 1        | 5       |
| 5776    | 5500     | 1        | 5       |
| 5777    | 5500     | 1        | 5       |
| 5778    | 5500     | 1        | 5       |
| 5779    | 5500     | 1        | 5       |
| 5780    | 5500     | 1        | 5       |
| 5781    | 5500     | 1        | 5       |
| 5782    | 5500     | 1        | 5       |
| 5783    | 5500     | 1        | 5       |
| 5784    | 5500     | 1        | 5       |
| 5785    | 5500     | 1        | 5       |
| 5786    | 5500     | 1        | 5       |
| 5787    | 5500     | 1        | 5       |
| 5788    | 5500     | 1        | 5       |
| 5789    | 5500     | 1        | 5       |
| 5790    | 5500     | 1        | 5       |
| 5791    | 5500     | 1        | 5       |
| 5792    | 5500     | 1        | 5       |
| 5793    | 5500     | 1        | 5       |
| 5794    | 5500     | 1        | 5       |
| 5795    | 5500     | 1        | 5       |
| 5796    | 5500     | 1        | 5       |
| 5797    | 5500     | 1        | 5       |
| 5798    | 5500     | 1        | 5       |

| Postnr. | Terminal | Sone inn | Sone ut |
|---------|----------|----------|---------|
| 5799    | 5500     | 1        | 5       |
| 5800    | 5000     | 1        | 5       |
| 5801    | 5000     | 0        | 3       |
| 5802    | 5000     | 0        | 3       |
| 5803    | 5000     | 0        | 3       |
| 5804    | 5000     | 0        | 3       |
| 5805    | 5000     | 0        | 3       |
| 5806    | 5000     | 0        | 3       |
| 5807    | 5000     | 0        | 3       |
| 5808    | 5000     | 0        | 3       |
| 5809    | 5000     | 0        | 3       |
| 5810    | 5000     | 1        | 4       |
| 5811    | 5000     | 0        | 3       |
| 5812    | 5000     | 0        | 3       |
| 5813    | 5000     | 0        | 3       |
| 5814    | 5000     | 0        | 3       |
| 5815    | 5000     | 0        | 3       |
| 5816    | 5000     | 0        | 3       |
| 5817    | 5000     | 0        | 3       |
| 5818    | 5000     | 0        | 3       |
| 5819    | 5000     | 0        | 3       |
| 5820    | 5000     | 0        | 3       |
| 5821    | 5000     | 0        | 3       |
| 5822    | 5000     | 0        | 3       |
| 5823    | 5000     | 0        | 3       |
| 5824    | 5000     | 0        | 3       |

| Postnr. | Terminal | Sone inn | Sone ut |
|---------|----------|----------|---------|
| 5825    | 5000     | 0        | 3       |
| 5826    | 5000     | 0        | 3       |
| 5827    | 5000     | 1        | 4       |
| 5828    | 5000     | 0        | 3       |
| 5829    | 5000     | 0        | 3       |
| 5830    | 5000     | 0        | 3       |
| 5831    | 5000     | 0        | 3       |
| 5832    | 5000     | 1        | 4       |
| 5833    | 5000     | 1        | 4       |
| 5834    | 5000     | 1        | 4       |
| 5835    | 5000     | 0        | 3       |
| 5836    | 5000     | 0        | 3       |
| 5837    | 5000     | 0        | 3       |
| 5838    | 5000     | 0        | 3       |
| 5839    | 5000     | 0        | 3       |
| 5840    | 5000     | 0        | 3       |
| 5841    | 5000     | 0        | 3       |
| 5842    | 5000     | 0        | 3       |
| 5843    | 5000     | 1        | 4       |
| 5844    | 5000     | 1        | 4       |
| 5845    | 5000     | 0        | 3       |
| 5846    | 5000     | 0        | 3       |
| 5847    | 5000     | 0        | 3       |
| 5848    | 5000     | 0        | 3       |
| 5849    | 5000     | 0        | 3       |
| 5850    | 5000     | 1        | 4       |

| Postnr. | Terminal | Sone inn | Sone ut |
|---------|----------|----------|---------|
| 5851    | 5000     | 0        | 3       |
| 5852    | 5000     | 0        | 3       |
| 5853    | 5000     | 0        | 3       |
| 5854    | 5000     | 0        | 3       |
| 5855    | 5000     | 1        | 5       |
| 5856    | 5000     | 0        | 3       |
| 5857    | 5000     | 0        | 3       |
| 5858    | 5000     | 0        | 3       |
| 5859    | 5000     | 0        | 3       |
| 5860    | 5000     | 1        | 4       |
| 5861    | 5000     | 0        | 3       |
| 5862    | 5000     | 0        | 3       |
| 5863    | 5000     | 0        | 3       |
| 5864    | 5000     | 0        | 3       |
| 5865    | 5000     | 1        | 4       |
| 5866    | 5000     | 1        | 4       |
| 5867    | 5000     | 1        | 4       |
| 5868    | 5000     | 0        | 3       |
| 5869    | 5000     | 0        | 3       |
| 5870    | 5000     | 1        | 4       |
| 5871    | 5000     | 0        | 3       |
| 5872    | 5000     | 0        | 3       |
| 5873    | 5000     | 0        | 3       |
| 5874    | 5000     | 0        | 3       |
| 5875    | 5000     | 1        | 4       |
| 5876    | 5000     | 0        | 3       |

| Postnr. | Terminal | Sone inn | Sone ut |
|---------|----------|----------|---------|
| 5877    | 5000     | 0        | 3       |
| 5878    | 5000     | 0        | 3       |
| 5879    | 5000     | 0        | 3       |
| 5880    | 5000     | 0        | 3       |
| 5881    | 5000     | 0        | 3       |
| 5882    | 5000     | 0        | 3       |
| 5883    | 5000     | 0        | 3       |
| 5884    | 5000     | 0        | 3       |
| 5885    | 5000     | 1        | 5       |
| 5886    | 5000     | 0        | 3       |
| 5887    | 5000     | 0        | 3       |
| 5888    | 5000     | 0        | 3       |
| 5889    | 5000     | 0        | 3       |
| 5890    | 5000     | 0        | 3       |
| 5891    | 5000     | 0        | 3       |
| 5892    | 5000     | 0        | 3       |
| 5893    | 5000     | 0        | 3       |
| 5894    | 5000     | 0        | 3       |
| 5895    | 5000     | 0        | 3       |
| 5896    | 5000     | 0        | 3       |
| 5897    | 5000     | 1        | 5       |
| 5898    | 5000     | 1        | 5       |
| 5899    | 5000     | 0        | 3       |
| 5900    | 5000     | 1        | 5       |
| 5901    | 5000     | 1        | 5       |
| 5902    | 5000     | 1        | 4       |

| Postnr. | Terminal | Sone inn | Sone ut |
|---------|----------|----------|---------|
| 5903    | 5000     | 1        | 4       |
| 5904    | 5000     | 1        | 4       |
| 5905    | 5000     | 1        | 4       |
| 5906    | 5000     | 1        | 4       |
| 5907    | 5000     | 1        | 5       |
| 5908    | 5000     | 1        | 4       |
| 5909    | 5000     | 1        | 4       |
| 5910    | 5000     | 1        | 5       |
| 5911    | 5000     | 1        | 5       |
| 5912    | 5000     | 1        | 5       |
| 5913    | 5000     | 1        | 5       |
| 5914    | 5000     | 1        | 4       |
| 5915    | 5000     | 1        | 5       |
| 5916    | 5000     | 1        | 4       |
| 5917    | 5000     | 1        | 5       |
| 5918    | 5000     | 1        | 4       |
| 5919    | 5000     | 1        | 4       |
| 5920    | 5000     | 1        | 4       |
| 5921    | 5000     | 1        | 4       |
| 5922    | 5000     | 1        | 4       |
| 5923    | 5000     | 1        | 4       |
| 5924    | 5000     | 1        | 4       |
| 5925    | 5000     | 1        | 5       |
| 5926    | 5000     | 1        | 5       |
| 5927    | 5000     | 1        | 5       |
| 5928    | 5000     | 1        | 5       |

Transportguide SONER 140

| Postnr. | Terminal | Sone inn | Sone ut | Postnr. | Terminal | Sone inn | Sone ut | Postnr. | Terminal | Sone inn | Sone ut | Postnr. | Terminal | Sone inn | Sone ut | Postnr. | Terminal | Sone inn | Sone ut | Postnr. | Terminal | Sone inn | Sone ut |
|---------|----------|----------|---------|---------|----------|----------|---------|---------|----------|----------|---------|---------|----------|----------|---------|---------|----------|----------|---------|---------|----------|----------|---------|
| 5929    | 5000     | 1        | 5       | 5955    | 5000     | 1        | 5       | 5981    | 5000     | 1        | 5       | 6007    | 6000     | 0        | 3       | 6033    | 6000     | 1        | 4       | 6059    | 6000     | 1        | 4       |
| 5930    | 5000     | 1        | 4       | 5956    | 5000     | 1        | 5       | 5982    | 5000     | 1        | 5       | 6008    | 6000     | 0        | 3       | 6034    | 6000     | 1        | 4       | 6060    | 6000     | 1        | 4       |
| 5931    | 5000     | 1        | 5       | 5957    | 5000     | 1        | 5       | 5983    | 5000     | 1        | 5       | 6009    | 6000     | 0        | 3       | 6035    | 6000     | 1        | 4       | 6061    | 6000     | 1        | 4       |
| 5932    | 5000     | 1        | 5       | 5958    | 5000     | 1        | 5       | 5984    | 5000     | 1        | 5       | 6010    | 6000     | 0        | 4       | 6036    | 6000     | 1        | 4       | 6062    | 6000     | 1        | 4       |
| 5933    | 5000     | 1        | 5       | 5959    | 5000     | 1        | 5       | 5985    | 5000     | 1        | 5       | 6011    | 6000     | 0        | 4       | 6037    | 6000     | 0        | 3       | 6063    | 6000     | 1        | 4       |
| 5934    | 5000     | 1        | 5       | 5960    | 5000     | 1        | 5       | 5986    | 5000     | 1        | 5       | 6012    | 6000     | 0        | 3       | 6038    | 6000     | 1        | 4       | 6064    | 6000     | 1        | 4       |
| 5935    | 5000     | 1        | 4       | 5961    | 5000     | 1        | 5       | 5987    | 5000     | 1        | 5       | 6013    | 6000     | 0        | 4       | 6039    | 6000     | 1        | 4       | 6065    | 6000     | 1        | 4       |
| 5936    | 5000     | 1        | 5       | 5962    | 5000     | 1        | 5       | 5988    | 5000     | 1        | 5       | 6014    | 6000     | 0        | 3       | 6040    | 6000     | 1        | 4       | 6066    | 6000     | 1        | 4       |
| 5937    | 5000     | 1        | 5       | 5963    | 5000     | 1        | 5       | 5989    | 5000     | 1        | 5       | 6015    | 6000     | 0        | 3       | 6041    | 6000     | 1        | 4       | 6067    | 6000     | 1        | 4       |
| 5938    | 5000     | 1        | 5       | 5964    | 5000     | 1        | 5       | 5990    | 5000     | 1        | 5       | 6016    | 6000     | 0        | 3       | 6042    | 6000     | 1        | 4       | 6068    | 6000     | 1        | 4       |
| 5939    | 5000     | 1        | 5       | 5965    | 5000     | 1        | 5       | 5991    | 5000     | 1        | 5       | 6017    | 6000     | 0        | 3       | 6043    | 6000     | 0        | 3       | 6069    | 6000     | 1        | 4       |
| 5940    | 5000     | 1        | 4       | 5966    | 5000     | 1        | 5       | 5992    | 5000     | 1        | 5       | 6018    | 6000     | 0        | 3       | 6044    | 6000     | 0        | 3       | 6070    | 6000     | 1        | 4       |
| 5941    | 5000     | 1        | 5       | 5967    | 5000     | 1        | 5       | 5993    | 5000     | 1        | 5       | 6019    | 6000     | 0        | 3       | 6045    | 6000     | 0        | 3       | 6071    | 6000     | 1        | 4       |
| 5942    | 5000     | 1        | 4       | 5968    | 5000     | 1        | 5       | 5994    | 5000     | 1        | 5       | 6020    | 6000     | 0        | 3       | 6046    | 6000     | 0        | 3       | 6072    | 6000     | 1        | 4       |
| 5943    | 5000     | 1        | 5       | 5969    | 5000     | 1        | 5       | 5995    | 5000     | 1        | 5       | 6021    | 6000     | 0        | 3       | 6047    | 6000     | 0        | 3       | 6073    | 6000     | 1        | 4       |
| 5944    | 5000     | 1        | 4       | 5970    | 5000     | 1        | 5       | 5996    | 5000     | 1        | 5       | 6022    | 6000     | 0        | 3       | 6048    | 6000     | 0        | 3       | 6074    | 6000     | 1        | 4       |
| 5945    | 5000     | 1        | 4       | 5971    | 5000     | 1        | 5       | 5997    | 5000     | 1        | 5       | 6023    | 6000     | 0        | 3       | 6049    | 6000     | 0        | 3       | 6075    | 6000     | 1        | 4       |
| 5946    | 5000     | 1        | 5       | 5972    | 5000     | 1        | 5       | 5998    | 5000     | 1        | 5       | 6024    | 6000     | 0        | 3       | 6050    | 6000     | 1        | 4       | 6076    | 6000     | 1        | 4       |
| 5947    | 5000     | 1        | 5       | 5973    | 5000     | 1        | 5       | 5999    | 5000     | 1        | 5       | 6025    | 6000     | 0        | 3       | 6051    | 6000     | 1        | 4       | 6077    | 6000     | 1        | 5       |
| 5948    | 5000     | 1        | 5       | 5974    | 5000     | 1        | 5       | 6000    | 6000     | 0        | 3       | 6026    | 6000     | 0        | 3       | 6052    | 6000     | 1        | 4       | 6078    | 6000     | 1        | 5       |
| 5949    | 5000     | 1        | 5       | 5975    | 5000     | 1        | 5       | 6001    | 6000     | 0        | 3       | 6027    | 6000     | 0        | 3       | 6053    | 6000     | 1        | 4       | 6079    | 6000     | 1        | 4       |
| 5950    | 5000     | 1        | 5       | 5976    | 5000     | 1        | 5       | 6002    | 6000     | 0        | 3       | 6028    | 6000     | 0        | 3       | 6054    | 6000     | 1        | 5       | 6080    | 6000     | 1        | 4       |
| 5951    | 5000     | 1        | 5       | 5977    | 5000     | 1        | 5       | 6003    | 6000     | 0        | 3       | 6029    | 6000     | 0        | 3       | 6055    | 6000     | 1        | 5       | 6081    | 6000     | 1        | 4       |
| 5952    | 5000     | 1        | 4       | 5978    | 5000     | 1        | 5       | 6004    | 6000     | 0        | 3       | 6030    | 6000     | 1        | 4       | 6056    | 6000     | 1        | 4       | 6082    | 6000     | 1        | 4       |
| 5953    | 5000     | 1        | 5       | 5979    | 5000     | 1        | 5       | 6005    | 6000     | 0        | 3       | 6031    | 6000     | 1        | 4       | 6057    | 6000     | 1        | 4       | 6083    | 6000     | 1        | 5       |
| 5954    | 5000     | 1        | 5       | 5980    | 5000     | 1        | 5       | 6006    | 6000     | 0        | 3       | 6032    | 6000     | 1        | 4       | 6058    | 6000     | 1        | 4       | 6084    | 6000     | 1        | 5       |



Transportguide SONER 142

| Postnr. | Terminal | Sone inn | Sone ut | Postnr. | Terminal | Sone inn | Sone ut | Postnr. | Terminal | Sone inn | Sone ut | Postnr. | Terminal | Sone inn | Sone ut | Postnr. | Terminal | Sone inn | Sone ut | Postnr. | Terminal | Sone inn | Sone ut |
|---------|----------|----------|---------|---------|----------|----------|---------|---------|----------|----------|---------|---------|----------|----------|---------|---------|----------|----------|---------|---------|----------|----------|---------|
| 6241    | 6000     | 1        | 4       | 6267    | 6000     | 1        | 4       | 6293    | 6000     | 1        | 5       | 6319    | 6401     | 1        | 4       | 6345    | 6401     | 1        | 4       | 6371    | 6401     | 1        | 4       |
| 6242    | 6000     | 1        | 4       | 6268    | 6000     | 1        | 4       | 6294    | 6000     | 1        | 5       | 6320    | 6401     | 1        | 5       | 6346    | 6401     | 1        | 4       | 6372    | 6401     | 1        | 4       |
| 6243    | 6000     | 1        | 4       | 6269    | 6000     | 1        | 4       | 6295    | 6000     | 1        | 5       | 6321    | 6401     | 1        | 4       | 6347    | 6401     | 1        | 4       | 6373    | 6401     | 1        | 4       |
| 6244    | 6000     | 1        | 4       | 6270    | 6000     | 1        | 4       | 6296    | 6000     | 1        | 5       | 6322    | 6401     | 1        | 4       | 6348    | 6401     | 1        | 4       | 6374    | 6401     | 1        | 4       |
| 6245    | 6000     | 1        | 4       | 6271    | 6000     | 1        | 4       | 6297    | 6000     | 1        | 5       | 6323    | 6401     | 1        | 4       | 6349    | 6401     | 1        | 4       | 6375    | 6401     | 1        | 4       |
| 6246    | 6000     | 1        | 4       | 6272    | 6000     | 1        | 4       | 6298    | 6000     | 1        | 5       | 6324    | 6401     | 1        | 4       | 6350    | 6401     | 1        | 5       | 6376    | 6401     | 1        | 4       |
| 6247    | 6000     | 1        | 4       | 6273    | 6000     | 1        | 4       | 6299    | 6000     | 1        | 5       | 6325    | 6401     | 1        | 4       | 6351    | 6401     | 1        | 5       | 6377    | 6401     | 1        | 4       |
| 6248    | 6000     | 1        | 4       | 6274    | 6000     | 1        | 4       | 6300    | 6401     | 1        | 4       | 6326    | 6401     | 1        | 4       | 6352    | 6401     | 1        | 5       | 6378    | 6401     | 1        | 4       |
| 6249    | 6000     | 1        | 4       | 6275    | 6000     | 1        | 4       | 6301    | 6401     | 1        | 4       | 6327    | 6401     | 1        | 4       | 6353    | 6401     | 1        | 5       | 6379    | 6401     | 1        | 4       |
| 6250    | 6000     | 1        | 5       | 6276    | 6000     | 1        | 4       | 6302    | 6401     | 1        | 4       | 6328    | 6401     | 1        | 4       | 6354    | 6401     | 1        | 5       | 6380    | 6401     | 1        | 4       |
| 6251    | 6000     | 1        | 4       | 6277    | 6000     | 1        | 4       | 6303    | 6401     | 1        | 4       | 6329    | 6401     | 1        | 4       | 6355    | 6401     | 1        | 5       | 6381    | 6401     | 1        | 4       |
| 6252    | 6000     | 1        | 5       | 6278    | 6000     | 1        | 4       | 6304    | 6401     | 1        | 4       | 6330    | 6401     | 1        | 5       | 6356    | 6401     | 1        | 5       | 6382    | 6401     | 1        | 4       |
| 6253    | 6000     | 1        | 5       | 6279    | 6000     | 1        | 4       | 6305    | 6401     | 1        | 4       | 6331    | 6401     | 1        | 5       | 6357    | 6401     | 1        | 5       | 6383    | 6401     | 1        | 4       |
| 6254    | 6000     | 1        | 5       | 6280    | 6000     | 1        | 4       | 6306    | 6401     | 1        | 4       | 6332    | 6401     | 1        | 5       | 6358    | 6401     | 1        | 5       | 6384    | 6401     | 1        | 4       |
| 6255    | 6000     | 1        | 5       | 6281    | 6000     | 1        | 4       | 6307    | 6401     | 1        | 4       | 6333    | 6401     | 1        | 5       | 6359    | 6401     | 1        | 5       | 6385    | 6401     | 1        | 4       |
| 6256    | 6000     | 1        | 5       | 6282    | 6000     | 1        | 4       | 6308    | 6401     | 1        | 4       | 6334    | 6401     | 1        | 5       | 6360    | 6401     | 1        | 5       | 6386    | 6401     | 1        | 4       |
| 6257    | 6000     | 1        | 4       | 6283    | 6000     | 1        | 4       | 6309    | 6401     | 1        | 4       | 6335    | 6401     | 1        | 5       | 6361    | 6401     | 1        | 4       | 6387    | 6401     | 1        | 5       |
| 6258    | 6000     | 1        | 4       | 6284    | 6000     | 1        | 5       | 6310    | 6401     | 1        | 4       | 6336    | 6401     | 1        | 5       | 6362    | 6401     | 1        | 4       | 6388    | 6401     | 1        | 4       |
| 6259    | 6000     | 1        | 4       | 6285    | 6000     | 1        | 5       | 6311    | 6401     | 1        | 4       | 6337    | 6401     | 1        | 4       | 6363    | 6401     | 1        | 5       | 6389    | 6401     | 1        | 4       |
| 6260    | 6000     | 0        | 4       | 6286    | 6000     | 1        | 5       | 6312    | 6401     | 1        | 4       | 6338    | 6401     | 1        | 4       | 6364    | 6401     | 1        | 5       | 6390    | 6401     | 1        | 4       |
| 6261    | 6000     | 0        | 3       | 6287    | 6000     | 1        | 5       | 6313    | 6401     | 1        | 4       | 6339    | 6401     | 1        | 4       | 6365    | 6401     | 1        | 5       | 6391    | 6401     | 1        | 5       |
| 6262    | 6000     | 0        | 3       | 6288    | 6000     | 1        | 5       | 6314    | 6401     | 1        | 4       | 6340    | 6401     | 1        | 4       | 6366    | 6401     | 1        | 5       | 6392    | 6401     | 1        | 5       |
| 6263    | 6000     | 0        | 3       | 6289    | 6000     | 1        | 5       | 6315    | 6401     | 1        | 5       | 6341    | 6401     | 1        | 4       | 6367    | 6401     | 1        | 5       | 6393    | 6401     | 1        | 4       |
| 6264    | 6000     | 1        | 4       | 6290    | 6000     | 1        | 5       | 6316    | 6401     | 1        | 4       | 6342    | 6401     | 1        | 4       | 6368    | 6401     | 1        | 5       | 6394    | 6401     | 1        | 5       |
| 6265    | 6000     | 1        | 4       | 6291    | 6000     | 1        | 5       | 6317    | 6401     | 1        | 4       | 6343    | 6401     | 1        | 4       | 6369    | 6401     | 1        | 5       | 6395    | 6401     | 1        | 5       |
| 6266    | 6000     | 1        | 4       | 6292    | 6000     | 1        | 5       | 6318    | 6401     | 1        | 4       | 6344    | 6401     | 1        | 4       | 6370    | 6401     | 1        | 4       | 6396    | 6401     | 1        | 4       |

Transportguide SONER 143

| Postnr. | Terminal | Sone inn | Sone ut | Postnr. | Terminal | Sone inn | Sone ut | Postnr. | Terminal | Sone inn | Sone ut | Postnr. | Terminal | Sone inn | Sone ut | Postnr. | Terminal | Sone inn | Sone ut | Postnr. | Terminal | Sone inn | Sone ut |
|---------|----------|----------|---------|---------|----------|----------|---------|---------|----------|----------|---------|---------|----------|----------|---------|---------|----------|----------|---------|---------|----------|----------|---------|
| 6397    | 6401     | 1        | 4       | 6423    | 6401     | 0        | 3       | 6449    | 6401     | 1        | 4       | 6475    | 6401     | 1        | 5       | 6501    | 6401     | 0        | 3       | 6527    | 6401     | 1        | 4       |
| 6398    | 6401     | 1        | 4       | 6424    | 6401     | 0        | 3       | 6450    | 6401     | 1        | 4       | 6476    | 6401     | 1        | 5       | 6502    | 6401     | 0        | 3       | 6528    | 6401     | 1        | 4       |
| 6399    | 6401     | 1        | 4       | 6425    | 6401     | 0        | 3       | 6451    | 6401     | 1        | 4       | 6477    | 6401     | 1        | 5       | 6503    | 6401     | 0        | 3       | 6529    | 6401     | 1        | 4       |
| 6400    | 6401     | 0        | 3       | 6426    | 6401     | 1        | 5       | 6452    | 6401     | 1        | 4       | 6478    | 6401     | 1        | 5       | 6504    | 6401     | 0        | 3       | 6530    | 6401     | 1        | 4       |
| 6401    | 6401     | 0        | 3       | 6427    | 6401     | 1        | 5       | 6453    | 6401     | 1        | 5       | 6479    | 6401     | 1        | 5       | 6505    | 6401     | 0        | 3       | 6531    | 6401     | 1        | 4       |
| 6402    | 6401     | 0        | 3       | 6428    | 6401     | 1        | 5       | 6454    | 6401     | 1        | 4       | 6480    | 6401     | 1        | 5       | 6506    | 6401     | 0        | 3       | 6532    | 6401     | 1        | 4       |
| 6403    | 6401     | 0        | 3       | 6429    | 6401     | 0        | 4       | 6455    | 6401     | 1        | 5       | 6481    | 6401     | 1        | 5       | 6507    | 6401     | 0        | 3       | 6533    | 6401     | 1        | 4       |
| 6404    | 6401     | 0        | 3       | 6430    | 6401     | 1        | 4       | 6456    | 6401     | 1        | 4       | 6482    | 6401     | 1        | 5       | 6508    | 6401     | 0        | 3       | 6534    | 6401     | 1        | 4       |
| 6405    | 6401     | 0        | 3       | 6431    | 6401     | 1        | 4       | 6457    | 6401     | 1        | 4       | 6483    | 6401     | 1        | 5       | 6509    | 6401     | 0        | 4       | 6535    | 6401     | 1        | 4       |
| 6406    | 6401     | 0        | 3       | 6432    | 6401     | 1        | 4       | 6458    | 6401     | 1        | 4       | 6484    | 6401     | 1        | 5       | 6510    | 6401     | 0        | 3       | 6536    | 6401     | 1        | 4       |
| 6407    | 6401     | 0        | 3       | 6433    | 6401     | 1        | 5       | 6459    | 6401     | 1        | 4       | 6485    | 6401     | 1        | 5       | 6511    | 6401     | 0        | 3       | 6537    | 6401     | 1        | 4       |
| 6408    | 6401     | 1        | 5       | 6434    | 6401     | 0        | 3       | 6460    | 6401     | 1        | 5       | 6486    | 6401     | 1        | 5       | 6512    | 6401     | 0        | 3       | 6538    | 6401     | 1        | 4       |
| 6409    | 6401     | 0        | 4       | 6435    | 6401     | 0        | 3       | 6461    | 6401     | 1        | 4       | 6487    | 6401     | 1        | 5       | 6513    | 6401     | 0        | 3       | 6539    | 6401     | 1        | 4       |
| 6410    | 6401     | 0        | 3       | 6436    | 6401     | 0        | 3       | 6462    | 6401     | 1        | 5       | 6488    | 6401     | 1        | 5       | 6514    | 6401     | 0        | 3       | 6540    | 6401     | 1        | 4       |
| 6411    | 6401     | 0        | 4       | 6437    | 6401     | 0        | 3       | 6463    | 6401     | 1        | 5       | 6489    | 6401     | 1        | 5       | 6515    | 6401     | 0        | 3       | 6541    | 6401     | 1        | 4       |
| 6412    | 6401     | 0        | 3       | 6438    | 6401     | 0        | 3       | 6464    | 6401     | 1        | 5       | 6490    | 6401     | 1        | 4       | 6516    | 6401     | 0        | 3       | 6542    | 6401     | 1        | 4       |
| 6413    | 6401     | 0        | 3       | 6439    | 6401     | 0        | 3       | 6465    | 6401     | 1        | 5       | 6491    | 6401     | 1        | 4       | 6517    | 6401     | 0        | 3       | 6543    | 6401     | 1        | 4       |
| 6414    | 6401     | 0        | 4       | 6440    | 6401     | 1        | 4       | 6466    | 6401     | 1        | 5       | 6492    | 6401     | 1        | 4       | 6518    | 6401     | 0        | 3       | 6544    | 6401     | 1        | 4       |
| 6415    | 6401     | 0        | 3       | 6441    | 6401     | 1        | 4       | 6467    | 6401     | 1        | 5       | 6493    | 6401     | 1        | 4       | 6519    | 6401     | 0        | 3       | 6545    | 6401     | 1        | 4       |
| 6416    | 6401     | 0        | 3       | 6442    | 6401     | 1        | 4       | 6468    | 6401     | 1        | 5       | 6494    | 6401     | 1        | 4       | 6520    | 6401     | 1        | 4       | 6546    | 6401     | 1        | 4       |
| 6417    | 6401     | 1        | 4       | 6443    | 6401     | 1        | 4       | 6469    | 6401     | 1        | 5       | 6495    | 6401     | 1        | 4       | 6521    | 6401     | 1        | 4       | 6547    | 6401     | 1        | 4       |
| 6418    | 6401     | 1        | 5       | 6444    | 6401     | 1        | 4       | 6470    | 6401     | 1        | 5       | 6496    | 6401     | 1        | 4       | 6522    | 6401     | 1        | 4       | 6548    | 6401     | 1        | 4       |
| 6419    | 6401     | 0        | 3       | 6445    | 6401     | 1        | 4       | 6471    | 6401     | 1        | 5       | 6497    | 6401     | 1        | 4       | 6523    | 6401     | 1        | 4       | 6549    | 6401     | 1        | 4       |
| 6420    | 6401     | 1        | 5       | 6446    | 6401     | 1        | 4       | 6472    | 6401     | 1        | 5       | 6498    | 6401     | 1        | 4       | 6524    | 6401     | 1        | 4       | 6550    | 6401     | 1        | 4       |
| 6421    | 6401     | 0        | 4       | 6447    | 6401     | 1        | 4       | 6473    | 6401     | 1        | 5       | 6499    | 6401     | 1        | 4       | 6525    | 6401     | 1        | 4       | 6551    | 6401     | 1        | 4       |
| 6422    | 6401     | 0        | 4       | 6448    | 6401     | 1        | 4       | 6474    | 6401     | 1        | 5       | 6500    | 6401     | 0        | 3       | 6526    | 6401     | 1        | 4       | 6552    | 6401     | 1        | 4       |

Transportguide SONER 144

| Postnr. | Terminal | Sone inn | Sone ut |
|---------|----------|----------|---------|
| 6553    | 6401     | 1        | 4       |
| 6554    | 6401     | 1        | 4       |
| 6555    | 6401     | 1        | 4       |
| 6556    | 6401     | 1        | 4       |
| 6557    | 6401     | 1        | 4       |
| 6558    | 6401     | 1        | 4       |
| 6559    | 6401     | 1        | 4       |
| 6560    | 6401     | 1        | 5       |
| 6561    | 6401     | 1        | 5       |
| 6562    | 6401     | 1        | 5       |
| 6563    | 6401     | 1        | 5       |
| 6564    | 6401     | 1        | 5       |
| 6565    | 6401     | 1        | 5       |
| 6566    | 6401     | 1        | 5       |
| 6567    | 6401     | 1        | 5       |
| 6568    | 6401     | 1        | 5       |
| 6569    | 6401     | 1        | 5       |
| 6570    | 6401     | 1        | 5       |
| 6571    | 6401     | 1        | 5       |
| 6572    | 6401     | 1        | 5       |
| 6573    | 6401     | 1        | 5       |
| 6574    | 6401     | 1        | 5       |
| 6575    | 6401     | 1        | 5       |
| 6576    | 6401     | 1        | 5       |
| 6577    | 6401     | 1        | 5       |
| 6578    | 6401     | 1        | 5       |

| Postnr. | Terminal | Sone inn | Sone ut |
|---------|----------|----------|---------|
| 6579    | 6401     | 1        | 5       |
| 6580    | 6401     | 1        | 5       |
| 6581    | 6401     | 1        | 5       |
| 6582    | 6401     | 1        | 5       |
| 6583    | 6401     | 1        | 5       |
| 6584    | 6401     | 1        | 5       |
| 6585    | 6401     | 1        | 5       |
| 6586    | 6401     | 1        | 5       |
| 6587    | 6401     | 1        | 5       |
| 6588    | 6401     | 1        | 5       |
| 6589    | 6401     | 1        | 5       |
| 6590    | 6401     | 1        | 5       |
| 6591    | 6401     | 1        | 5       |
| 6592    | 6401     | 1        | 5       |
| 6593    | 6401     | 1        | 5       |
| 6594    | 6401     | 1        | 5       |
| 6595    | 6401     | 1        | 5       |
| 6596    | 6401     | 1        | 5       |
| 6597    | 6401     | 1        | 5       |
| 6598    | 6401     | 1        | 5       |
| 6599    | 6401     | 1        | 5       |
| 6600    | 6401     | 1        | 4       |
| 6601    | 6401     | 1        | 4       |
| 6602    | 6401     | 1        | 4       |
| 6603    | 6401     | 1        | 4       |
| 6604    | 6401     | 1        | 4       |

| Postnr. | Terminal | Sone inn | Sone ut |
|---------|----------|----------|---------|
| 6605    | 6401     | 1        | 4       |
| 6606    | 6401     | 1        | 4       |
| 6607    | 6401     | 1        | 4       |
| 6608    | 6401     | 1        | 4       |
| 6609    | 6401     | 1        | 4       |
| 6610    | 6401     | 1        | 5       |
| 6611    | 6401     | 1        | 4       |
| 6612    | 6401     | 1        | 5       |
| 6613    | 6401     | 1        | 5       |
| 6614    | 6401     | 1        | 5       |
| 6615    | 6401     | 1        | 5       |
| 6616    | 6401     | 1        | 5       |
| 6617    | 6401     | 1        | 5       |
| 6618    | 6401     | 1        | 5       |
| 6619    | 6401     | 1        | 5       |
| 6620    | 6401     | 1        | 5       |
| 6621    | 6401     | 1        | 5       |
| 6622    | 6401     | 1        | 5       |
| 6623    | 6401     | 1        | 5       |
| 6624    | 6401     | 1        | 5       |
| 6625    | 6401     | 1        | 5       |
| 6626    | 6401     | 1        | 5       |
| 6627    | 6401     | 1        | 5       |
| 6628    | 6401     | 1        | 5       |
| 6629    | 6401     | 1        | 5       |
| 6630    | 6401     | 1        | 5       |

| Postnr. | Terminal | Sone inn | Sone ut |
|---------|----------|----------|---------|
| 6631    | 6401     | 1        | 5       |
| 6632    | 6401     | 1        | 4       |
| 6633    | 6401     | 1        | 5       |
| 6634    | 6401     | 1        | 4       |
| 6635    | 6401     | 1        | 5       |
| 6636    | 6401     | 1        | 4       |
| 6637    | 6401     | 1        | 5       |
| 6638    | 6401     | 1        | 5       |
| 6639    | 6401     | 1        | 4       |
| 6640    | 6401     | 1        | 5       |
| 6641    | 6401     | 1        | 5       |
| 6642    | 6401     | 1        | 5       |
| 6643    | 6401     | 1        | 5       |
| 6644    | 6401     | 1        | 5       |
| 6645    | 6401     | 1        | 5       |
| 6646    | 6401     | 1        | 5       |
| 6647    | 6401     | 1        | 5       |
| 6648    | 6401     | 1        | 5       |
| 6649    | 6401     | 1        | 5       |
| 6650    | 6401     | 1        | 5       |
| 6651    | 6401     | 1        | 5       |
| 6652    | 6401     | 1        | 5       |
| 6653    | 6401     | 1        | 5       |
| 6654    | 6401     | 1        | 5       |
| 6655    | 6401     | 1        | 5       |
| 6656    | 6401     | 1        | 5       |

| Postnr. | Terminal | Sone inn | Sone ut |
|---------|----------|----------|---------|
| 6657    | 6401     | 1        | 5       |
| 6658    | 6401     | 1        | 5       |
| 6659    | 6401     | 1        | 5       |
| 6660    | 6401     | 1        | 5       |
| 6661    | 6401     | 1        | 5       |
| 6662    | 6401     | 1        | 5       |
| 6663    | 6401     | 1        | 5       |
| 6664    | 6401     | 1        | 5       |
| 6665    | 6401     | 1        | 5       |
| 6666    | 6401     | 1        | 5       |
| 6667    | 6401     | 1        | 5       |
| 6668    | 6401     | 1        | 5       |
| 6669    | 6401     | 1        | 5       |
| 6670    | 6401     | 1        | 5       |
| 6671    | 6401     | 1        | 5       |
| 6672    | 6401     | 1        | 5       |
| 6673    | 6401     | 1        | 5       |
| 6674    | 6401     | 1        | 5       |
| 6675    | 6401     | 1        | 5       |
| 6676    | 6401     | 1        | 5       |
| 6677    | 6401     | 1        | 5       |
| 6678    | 6401     | 1        | 5       |
| 6679    | 6401     | 1        | 5       |
| 6680    | 6401     | 1        | 5       |
| 6681    | 6401     | 1        | 5       |
| 6682    | 6401     | 1        | 5       |

| Postnr. | Terminal | Sone inn | Sone ut |
|---------|----------|----------|---------|
| 6683    | 6401     | 1        | 5       |
| 6684    | 6401     | 1        | 5       |
| 6685    | 6401     | 1        | 5       |
| 6686    | 6401     | 1        | 5       |
| 6687    | 6401     | 1        | 5       |
| 6688    | 6401     | 1        | 5       |
| 6689    | 6401     | 1        | 5       |
| 6690    | 6401     | 1        | 5       |
| 6691    | 6401     | 1        | 5       |
| 6692    | 6401     | 1        | 5       |
| 6693    | 6401     | 1        | 5       |
| 6694    | 6401     | 1        | 5       |
| 6695    | 6401     | 1        | 5       |
| 6696    | 6401     | 1        | 5       |
| 6697    | 6401     | 1        | 5       |
| 6698    | 6401     | 1        | 5       |
| 6699    | 6401     | 1        | 5       |
| 6700    | 6700     | 0        | 4       |
| 6701    | 6700     | 0        | 3       |
| 6702    | 6700     | 0        | 3       |
| 6703    | 6700     | 0        | 3       |
| 6704    | 6880     | 1        | 4       |
| 6705    | 6880     | 1        | 4       |
| 6706    | 6880     | 1        | 4       |
| 6707    | 6880     | 1        | 5       |
| 6708    | 6880     | 1        | 4       |



Transportguide SONER 145

| Postnr. | Terminal | Sone inn | Sone ut |
|---------|----------|----------|---------|
| 6709    | 6880     | 1        | 4       |
| 6710    | 6880     | 1        | 5       |
| 6711    | 6880     | 1        | 4       |
| 6712    | 6880     | 1        | 4       |
| 6713    | 6880     | 1        | 4       |
| 6714    | 6880     | 1        | 5       |
| 6715    | 6880     | 1        | 5       |
| 6716    | 6880     | 1        | 5       |
| 6717    | 6880     | 1        | 5       |
| 6718    | 6880     | 1        | 4       |
| 6719    | 6800     | 1        | 5       |
| 6720    | 6880     | 1        | 5       |
| 6721    | 6800     | 1        | 5       |
| 6722    | 6800     | 1        | 5       |
| 6723    | 6800     | 1        | 5       |
| 6724    | 6800     | 1        | 5       |
| 6725    | 6800     | 1        | 5       |
| 6726    | 6800     | 1        | 5       |
| 6727    | 6800     | 1        | 5       |
| 6728    | 6800     | 1        | 5       |
| 6729    | 6800     | 1        | 5       |
| 6730    | 6800     | 1        | 5       |
| 6731    | 6800     | 1        | 5       |
| 6732    | 6800     | 1        | 5       |
| 6733    | 6800     | 1        | 5       |
| 6734    | 6800     | 1        | 5       |

| Postnr. | Terminal | Sone inn | Sone ut |
|---------|----------|----------|---------|
| 6735    | 6800     | 1        | 5       |
| 6736    | 6800     | 1        | 5       |
| 6737    | 6800     | 1        | 5       |
| 6738    | 6800     | 1        | 5       |
| 6739    | 6800     | 1        | 5       |
| 6740    | 6880     | 1        | 5       |
| 6741    | 6880     | 1        | 5       |
| 6742    | 6880     | 1        | 5       |
| 6743    | 6880     | 1        | 5       |
| 6744    | 6880     | 1        | 5       |
| 6745    | 6880     | 1        | 5       |
| 6746    | 6880     | 1        | 5       |
| 6747    | 6880     | 1        | 5       |
| 6748    | 6880     | 1        | 5       |
| 6749    | 6880     | 1        | 5       |
| 6750    | 6880     | 1        | 5       |
| 6751    | 6880     | 1        | 5       |
| 6752    | 6880     | 1        | 5       |
| 6753    | 6880     | 1        | 5       |
| 6754    | 6880     | 1        | 5       |
| 6755    | 6880     | 1        | 5       |
| 6756    | 6880     | 1        | 5       |
| 6757    | 6880     | 1        | 5       |
| 6758    | 6880     | 1        | 5       |
| 6759    | 6880     | 1        | 5       |
| 6760    | 6880     | 1        | 4       |

| Postnr. | Terminal | Sone inn | Sone ut |
|---------|----------|----------|---------|
| 6761    | 6880     | 1        | 4       |
| 6762    | 6880     | 1        | 4       |
| 6763    | 6880     | 1        | 5       |
| 6764    | 6880     | 1        | 4       |
| 6765    | 6880     | 1        | 4       |
| 6766    | 6880     | 1        | 4       |
| 6767    | 6880     | 1        | 4       |
| 6768    | 6880     | 1        | 4       |
| 6769    | 6880     | 1        | 4       |
| 6770    | 6880     | 1        | 4       |
| 6771    | 6880     | 1        | 4       |
| 6772    | 6880     | 1        | 4       |
| 6773    | 6880     | 1        | 4       |
| 6774    | 6880     | 1        | 4       |
| 6775    | 6880     | 1        | 4       |
| 6776    | 6880     | 1        | 5       |
| 6777    | 6880     | 1        | 4       |
| 6778    | 6880     | 1        | 5       |
| 6779    | 6880     | 1        | 5       |
| 6780    | 6880     | 0        | 3       |
| 6781    | 6880     | 0        | 3       |
| 6782    | 6880     | 0        | 3       |
| 6783    | 6880     | 0        | 4       |
| 6784    | 6880     | 1        | 4       |
| 6785    | 6880     | 0        | 3       |
| 6786    | 6880     | 1        | 4       |

| Postnr. | Terminal | Sone inn | Sone ut |
|---------|----------|----------|---------|
| 6787    | 6880     | 1        | 4       |
| 6788    | 6880     | 1        | 5       |
| 6789    | 6880     | 1        | 5       |
| 6790    | 6880     | 1        | 4       |
| 6791    | 6880     | 1        | 5       |
| 6792    | 6880     | 1        | 5       |
| 6793    | 6880     | 1        | 5       |
| 6794    | 6880     | 1        | 4       |
| 6795    | 6880     | 1        | 5       |
| 6796    | 6880     | 1        | 5       |
| 6797    | 6880     | 1        | 5       |
| 6798    | 6880     | 1        | 5       |
| 6799    | 6880     | 1        | 5       |
| 6800    | 6800     | 0        | 3       |
| 6801    | 6800     | 0        | 3       |
| 6802    | 6800     | 0        | 3       |
| 6803    | 6800     | 0        | 3       |
| 6804    | 6800     | 0        | 3       |
| 6805    | 6800     | 0        | 3       |
| 6806    | 6800     | 1        | 4       |
| 6807    | 6800     | 0        | 3       |
| 6808    | 6800     | 0        | 3       |
| 6809    | 6800     | 0        | 3       |
| 6810    | 6800     | 0        | 4       |
| 6811    | 6800     | 0        | 5       |
| 6812    | 6800     | 0        | 3       |

| Postnr. | Terminal | Sone inn | Sone ut |
|---------|----------|----------|---------|
| 6813    | 6800     | 0        | 3       |
| 6814    | 6800     | 0        | 4       |
| 6815    | 6800     | 0        | 4       |
| 6816    | 6800     | 1        | 4       |
| 6817    | 6800     | 1        | 5       |
| 6818    | 6800     | 1        | 5       |
| 6819    | 6800     | 0        | 4       |
| 6820    | 6800     | 1        | 4       |
| 6821    | 6880     | 1        | 4       |
| 6822    | 6880     | 1        | 4       |
| 6823    | 6880     | 1        | 4       |
| 6824    | 6880     | 1        | 4       |
| 6825    | 6880     | 1        | 4       |
| 6826    | 6880     | 1        | 5       |
| 6827    | 6880     | 1        | 5       |
| 6828    | 6880     | 1        | 5       |
| 6829    | 6880     | 1        | 5       |
| 6830    | 6880     | 1        | 4       |
| 6831    | 6880     | 1        | 4       |
| 6832    | 6800     | 1        | 4       |
| 6833    | 6800     | 1        | 4       |
| 6834    | 6800     | 1        | 4       |
| 6835    | 6800     | 1        | 4       |
| 6836    | 6800     | 1        | 4       |
| 6837    | 6800     | 1        | 4       |
| 6838    | 6800     | 1        | 4       |

| Postnr. | Terminal | Sone inn | Sone ut |
|---------|----------|----------|---------|
| 6839    | 6800     | 1        | 4       |
| 6840    | 6800     | 1        | 4       |
| 6841    | 6800     | 1        | 4       |
| 6842    | 6800     | 1        | 4       |
| 6843    | 6800     | 1        | 5       |
| 6844    | 6800     | 1        | 4       |
| 6845    | 6800     | 1        | 4       |
| 6846    | 6800     | 1        | 4       |
| 6847    | 6800     | 1        | 5       |
| 6848    | 6800     | 1        | 5       |
| 6849    | 6800     | 0        | 3       |
| 6850    | 6800     | 0        | 3       |
| 6851    | 6800     | 0        | 3       |
| 6852    | 6800     | 0        | 3       |
| 6853    | 6800     | 0        | 3       |
| 6854    | 6800     | 0        | 4       |
| 6855    | 6800     | 1        | 5       |
| 6856    | 6800     | 0        | 4       |
| 6857    | 6800     | 0        | 3       |
| 6858    | 6800     | 0        | 4       |
| 6859    | 6800     | 1        | 4       |
| 6860    | 6800     | 1        | 4       |
| 6861    | 6800     | 1        | 4       |
| 6862    | 6800     | 1        | 4       |
| 6863    | 6800     | 1        | 4       |
| 6864    | 6800     | 1        | 4       |

Transportguide SONER 146

| Postnr. | Terminal | Sone inn | Sone ut |
|---------|----------|----------|---------|
| 6865    | 6800     | 1        | 4       |
| 6866    | 6800     | 1        | 4       |
| 6867    | 6800     | 1        | 4       |
| 6868    | 6800     | 1        | 4       |
| 6869    | 6800     | 1        | 4       |
| 6870    | 6800     | 1        | 5       |
| 6871    | 6800     | 1        | 5       |
| 6872    | 6800     | 1        | 5       |
| 6873    | 6800     | 1        | 4       |
| 6874    | 6800     | 1        | 4       |
| 6875    | 6800     | 1        | 4       |
| 6876    | 6800     | 1        | 5       |
| 6877    | 6800     | 1        | 5       |
| 6878    | 6800     | 1        | 5       |
| 6879    | 6800     | 1        | 4       |
| 6880    | 6800     | 1        | 4       |
| 6881    | 6800     | 1        | 4       |
| 6882    | 6800     | 1        | 4       |
| 6883    | 6800     | 1        | 4       |
| 6884    | 6800     | 1        | 4       |
| 6885    | 6800     | 1        | 4       |
| 6886    | 6800     | 1        | 4       |
| 6887    | 6800     | 1        | 5       |
| 6888    | 6800     | 1        | 5       |
| 6889    | 6800     | 1        | 5       |
| 6890    | 6800     | 1        | 4       |

| Postnr. | Terminal | Sone inn | Sone ut |
|---------|----------|----------|---------|
| 6891    | 6800     | 1        | 4       |
| 6892    | 6800     | 1        | 4       |
| 6893    | 6800     | 1        | 5       |
| 6894    | 6800     | 1        | 4       |
| 6895    | 6800     | 1        | 5       |
| 6896    | 6800     | 1        | 5       |
| 6897    | 6800     | 1        | 4       |
| 6898    | 6800     | 1        | 4       |
| 6899    | 6800     | 1        | 5       |
| 6900    | 6800     | 1        | 4       |
| 6901    | 6800     | 1        | 4       |
| 6902    | 6800     | 1        | 4       |
| 6903    | 6800     | 1        | 4       |
| 6904    | 6800     | 1        | 4       |
| 6905    | 6800     | 1        | 4       |
| 6906    | 6800     | 1        | 4       |
| 6907    | 6800     | 1        | 4       |
| 6908    | 6800     | 1        | 4       |
| 6909    | 6800     | 1        | 4       |
| 6910    | 6800     | 1        | 4       |
| 6911    | 6800     | 1        | 5       |
| 6912    | 6800     | 1        | 5       |
| 6913    | 6800     | 1        | 4       |
| 6914    | 6800     | 1        | 5       |
| 6915    | 6800     | 1        | 5       |
| 6916    | 6800     | 1        | 5       |

| Postnr. | Terminal | Sone inn | Sone ut |
|---------|----------|----------|---------|
| 6917    | 6800     | 1        | 5       |
| 6918    | 6800     | 1        | 5       |
| 6919    | 6800     | 1        | 5       |
| 6920    | 6800     | 1        | 5       |
| 6921    | 6800     | 1        | 5       |
| 6922    | 6800     | 1        | 5       |
| 6923    | 6800     | 1        | 5       |
| 6924    | 6800     | 1        | 5       |
| 6925    | 6800     | 1        | 5       |
| 6926    | 6800     | 1        | 5       |
| 6927    | 6800     | 1        | 5       |
| 6928    | 6800     | 1        | 5       |
| 6929    | 6800     | 1        | 5       |
| 6930    | 6800     | 1        | 5       |
| 6931    | 6800     | 1        | 5       |
| 6932    | 6800     | 1        | 5       |
| 6933    | 6800     | 1        | 5       |
| 6934    | 6800     | 1        | 5       |
| 6935    | 6800     | 1        | 5       |
| 6936    | 6800     | 1        | 5       |
| 6937    | 6800     | 1        | 5       |
| 6938    | 6800     | 1        | 5       |
| 6939    | 6800     | 1        | 5       |
| 6940    | 6800     | 1        | 5       |
| 6941    | 6800     | 1        | 4       |
| 6942    | 6800     | 1        | 5       |

| Postnr. | Terminal | Sone inn | Sone ut |
|---------|----------|----------|---------|
| 6943    | 6800     | 1        | 4       |
| 6944    | 6800     | 1        | 5       |
| 6945    | 6800     | 1        | 5       |
| 6946    | 6800     | 1        | 4       |
| 6947    | 6800     | 1        | 5       |
| 6948    | 6800     | 1        | 4       |
| 6949    | 6800     | 1        | 4       |
| 6950    | 6800     | 1        | 4       |
| 6951    | 6800     | 1        | 4       |
| 6952    | 6800     | 1        | 4       |
| 6953    | 6800     | 1        | 5       |
| 6954    | 6800     | 1        | 4       |
| 6955    | 6800     | 1        | 4       |
| 6956    | 6800     | 1        | 4       |
| 6957    | 6800     | 1        | 4       |
| 6958    | 6800     | 1        | 5       |
| 6959    | 6800     | 1        | 4       |
| 6960    | 6800     | 1        | 4       |
| 6961    | 6800     | 1        | 4       |
| 6962    | 6800     | 1        | 4       |
| 6963    | 6800     | 1        | 4       |
| 6964    | 6800     | 1        | 5       |
| 6965    | 6800     | 1        | 5       |
| 6966    | 6800     | 1        | 5       |
| 6967    | 6800     | 1        | 4       |
| 6968    | 6800     | 1        | 5       |

| Postnr. | Terminal | Sone inn | Sone ut |
|---------|----------|----------|---------|
| 6969    | 6800     | 1        | 4       |
| 6970    | 6800     | 1        | 4       |
| 6971    | 6800     | 1        | 4       |
| 6972    | 6800     | 1        | 4       |
| 6973    | 6800     | 1        | 5       |
| 6974    | 6800     | 1        | 4       |
| 6975    | 6800     | 1        | 4       |
| 6976    | 6800     | 1        | 4       |
| 6977    | 6800     | 1        | 5       |
| 6978    | 6800     | 1        | 5       |
| 6979    | 6800     | 1        | 5       |
| 6980    | 6800     | 1        | 4       |
| 6981    | 6800     | 1        | 4       |
| 6982    | 6800     | 1        | 5       |
| 6983    | 6800     | 1        | 5       |
| 6984    | 6800     | 1        | 5       |
| 6985    | 6800     | 1        | 5       |
| 6986    | 6800     | 1        | 5       |
| 6987    | 6800     | 1        | 5       |
| 6988    | 6800     | 1        | 4       |
| 6989    | 6800     | 1        | 5       |
| 6990    | 6800     | 1        | 5       |
| 6991    | 6800     | 1        | 5       |
| 6992    | 6800     | 1        | 5       |
| 6993    | 6800     | 1        | 5       |
| 6994    | 6800     | 1        | 5       |

| Postnr. | Terminal | Sone inn | Sone ut |
|---------|----------|----------|---------|
| 6995    | 6800     | 1        | 5       |
| 6996    | 6800     | 1        | 5       |
| 6997    | 6800     | 1        | 4       |
| 6998    | 6800     | 1        | 4       |
| 6999    | 6800     | 1        | 4       |
| 7000    | 7000     | 0        | 3       |
| 7001    | 7000     | 0        | 3       |
| 7002    | 7000     | 0        | 3       |
| 7003    | 7000     | 0        | 3       |
| 7004    | 7000     | 0        | 3       |
| 7005    | 7000     | 0        | 3       |
| 7006    | 7000     | 0        | 3       |
| 7007    | 7000     | 0        | 3       |
| 7008    | 7000     | 0        | 3       |
| 7009    | 7000     | 0        | 3       |
| 7010    | 7000     | 0        | 1       |
| 7011    | 7000     | 0        | 1       |
| 7012    | 7000     | 0        | 1       |
| 7013    | 7000     | 0        | 1       |
| 7014    | 7000     | 0        | 1       |
| 7015    | 7000     | 0        | 1       |
| 7016    | 7000     | 0        | 1       |
| 7017    | 7000     | 0        | 1       |
| 7018    | 7000     | 0        | 2       |
| 7019    | 7000     | 0        | 1       |
| 7020    | 7000     | 0        | 2       |

Transportguide SONER 147

| Postnr. | Terminal | Sone inn | Sone ut | Postnr. | Terminal | Sone inn | Sone ut | Postnr. | Terminal | Sone inn | Sone ut | Postnr. | Terminal | Sone inn | Sone ut | Postnr. | Terminal | Sone inn | Sone ut | Postnr. | Terminal | Sone inn | Sone ut |
|---------|----------|----------|---------|---------|----------|----------|---------|---------|----------|----------|---------|---------|----------|----------|---------|---------|----------|----------|---------|---------|----------|----------|---------|
| 7021    | 7000     | 0        | 1       | 7047    | 7000     | 0        | 1       | 7073    | 7000     | 0        | 3       | 7099    | 7000     | 0        | 1       | 7125    | 7000     | 1        | 5       | 7151    | 7000     | 1        | 5       |
| 7022    | 7000     | 0        | 1       | 7048    | 7000     | 0        | 1       | 7074    | 7000     | 1        | 4       | 7100    | 7000     | 1        | 5       | 7126    | 7000     | 1        | 5       | 7152    | 7000     | 1        | 5       |
| 7023    | 7000     | 0        | 1       | 7049    | 7000     | 0        | 1       | 7075    | 7000     | 0        | 1       | 7101    | 7000     | 1        | 5       | 7127    | 7000     | 1        | 5       | 7153    | 7000     | 1        | 5       |
| 7024    | 7000     | 0        | 2       | 7050    | 7000     | 0        | 1       | 7076    | 7000     | 0        | 3       | 7102    | 7000     | 1        | 5       | 7128    | 7000     | 1        | 5       | 7154    | 7000     | 1        | 5       |
| 7025    | 7000     | 0        | 1       | 7051    | 7000     | 0        | 1       | 7077    | 7000     | 0        | 3       | 7103    | 7000     | 1        | 5       | 7129    | 7000     | 1        | 5       | 7155    | 7000     | 1        | 5       |
| 7026    | 7000     | 0        | 2       | 7052    | 7000     | 0        | 1       | 7078    | 7000     | 0        | 1       | 7104    | 7000     | 1        | 5       | 7130    | 7000     | 1        | 5       | 7156    | 7000     | 1        | 5       |
| 7027    | 7000     | 0        | 1       | 7053    | 7000     | 0        | 1       | 7079    | 7000     | 0        | 1       | 7105    | 7000     | 1        | 5       | 7131    | 7000     | 1        | 5       | 7157    | 7000     | 1        | 5       |
| 7028    | 7000     | 0        | 1       | 7054    | 7000     | 0        | 1       | 7080    | 7000     | 0        | 1       | 7106    | 7000     | 1        | 5       | 7132    | 7000     | 1        | 5       | 7158    | 7000     | 1        | 5       |
| 7029    | 7000     | 0        | 1       | 7055    | 7000     | 0        | 2       | 7081    | 7000     | 0        | 1       | 7107    | 7000     | 1        | 5       | 7133    | 7000     | 1        | 5       | 7159    | 7000     | 1        | 5       |
| 7030    | 7000     | 0        | 1       | 7056    | 7000     | 0        | 1       | 7082    | 7000     | 0        | 1       | 7108    | 7000     | 1        | 5       | 7134    | 7000     | 1        | 5       | 7160    | 7000     | 1        | 5       |
| 7031    | 7000     | 0        | 1       | 7057    | 7000     | 1        | 4       | 7083    | 7000     | 1        | 2       | 7109    | 7000     | 1        | 5       | 7135    | 7000     | 1        | 5       | 7161    | 7000     | 1        | 5       |
| 7032    | 7000     | 0        | 1       | 7058    | 7000     | 0        | 1       | 7084    | 7000     | 1        | 4       | 7110    | 7000     | 1        | 5       | 7136    | 7000     | 1        | 5       | 7162    | 7000     | 1        | 5       |
| 7033    | 7000     | 0        | 1       | 7059    | 7000     | 0        | 1       | 7085    | 7000     | 1        | 4       | 7111    | 7000     | 1        | 5       | 7137    | 7000     | 1        | 5       | 7163    | 7000     | 1        | 5       |
| 7034    | 7000     | 0        | 1       | 7060    | 7000     | 0        | 3       | 7086    | 7000     | 1        | 4       | 7112    | 7000     | 1        | 5       | 7138    | 7000     | 1        | 5       | 7164    | 7000     | 1        | 5       |
| 7035    | 7000     | 0        | 1       | 7061    | 7000     | 0        | 3       | 7087    | 7000     | 1        | 5       | 7113    | 7000     | 1        | 5       | 7139    | 7000     | 1        | 5       | 7165    | 7000     | 1        | 5       |
| 7036    | 7000     | 0        | 1       | 7062    | 7000     | 0        | 3       | 7088    | 7000     | 0        | 1       | 7114    | 7000     | 1        | 5       | 7140    | 7000     | 1        | 5       | 7166    | 7000     | 1        | 5       |
| 7037    | 7000     | 0        | 1       | 7063    | 7000     | 0        | 3       | 7089    | 7000     | 0        | 2       | 7115    | 7000     | 1        | 5       | 7141    | 7000     | 1        | 5       | 7167    | 7000     | 1        | 5       |
| 7038    | 7000     | 0        | 1       | 7064    | 7000     | 0        | 3       | 7090    | 7000     | 0        | 3       | 7116    | 7000     | 1        | 5       | 7142    | 7000     | 1        | 5       | 7168    | 7000     | 1        | 5       |
| 7039    | 7000     | 0        | 5       | 7065    | 7000     | 0        | 3       | 7091    | 7000     | 0        | 1       | 7117    | 7000     | 1        | 5       | 7143    | 7000     | 1        | 5       | 7169    | 7000     | 1        | 5       |
| 7040    | 7000     | 0        | 2       | 7066    | 7000     | 0        | 1       | 7092    | 7000     | 0        | 2       | 7118    | 7000     | 1        | 5       | 7144    | 7000     | 1        | 5       | 7170    | 7000     | 1        | 5       |
| 7041    | 7000     | 0        | 1       | 7067    | 7000     | 0        | 1       | 7093    | 7000     | 0        | 1       | 7119    | 7000     | 1        | 5       | 7145    | 7000     | 1        | 5       | 7171    | 7000     | 1        | 5       |
| 7042    | 7000     | 0        | 1       | 7068    | 7000     | 0        | 1       | 7094    | 7000     | 0        | 3       | 7120    | 7000     | 1        | 5       | 7146    | 7000     | 1        | 5       | 7172    | 7000     | 1        | 5       |
| 7043    | 7000     | 0        | 1       | 7069    | 7000     | 0        | 1       | 7095    | 7000     | 0        | 3       | 7121    | 7000     | 1        | 5       | 7147    | 7000     | 1        | 5       | 7173    | 7000     | 1        | 5       |
| 7044    | 7000     | 0        | 1       | 7070    | 7000     | 1        | 4       | 7096    | 7000     | 1        | 5       | 7122    | 7000     | 1        | 5       | 7148    | 7000     | 1        | 5       | 7174    | 7000     | 1        | 5       |
| 7045    | 7000     | 0        | 1       | 7071    | 7000     | 0        | 1       | 7097    | 7000     | 0        | 1       | 7123    | 7000     | 1        | 5       | 7149    | 7000     | 1        | 5       | 7175    | 7000     | 1        | 5       |
| 7046    | 7000     | 0        | 1       | 7072    | 7000     | 0        | 1       | 7098    | 7000     | 0        | 1       | 7124    | 7000     | 1        | 5       | 7150    | 7000     | 1        | 5       | 7176    | 7000     | 1        | 5       |

Transportguide SONER 148

| Postnr. | Terminal | Sone inn | Sone ut |
|---------|----------|----------|---------|
| 7177    | 7000     | 1        | 5       |
| 7178    | 7000     | 1        | 5       |
| 7179    | 7000     | 1        | 5       |
| 7180    | 7000     | 1        | 5       |
| 7181    | 7000     | 1        | 5       |
| 7182    | 7000     | 1        | 5       |
| 7183    | 7000     | 1        | 5       |
| 7184    | 7000     | 1        | 5       |
| 7185    | 7000     | 1        | 5       |
| 7186    | 7000     | 1        | 5       |
| 7187    | 7000     | 1        | 5       |
| 7188    | 7000     | 1        | 5       |
| 7189    | 7000     | 1        | 5       |
| 7190    | 7000     | 1        | 5       |
| 7191    | 7000     | 1        | 5       |
| 7192    | 7000     | 1        | 5       |
| 7193    | 7000     | 1        | 5       |
| 7194    | 7000     | 1        | 5       |
| 7195    | 7000     | 1        | 5       |
| 7196    | 7000     | 1        | 5       |
| 7197    | 7000     | 1        | 5       |
| 7198    | 7000     | 1        | 5       |
| 7199    | 7000     | 1        | 5       |
| 7200    | 7000     | 1        | 5       |
| 7201    | 7000     | 1        | 5       |
| 7202    | 7000     | 1        | 5       |

| Postnr. | Terminal | Sone inn | Sone ut |
|---------|----------|----------|---------|
| 7203    | 7000     | 1        | 5       |
| 7204    | 7000     | 1        | 5       |
| 7205    | 7000     | 1        | 5       |
| 7206    | 7000     | 1        | 5       |
| 7207    | 7000     | 1        | 5       |
| 7208    | 7000     | 1        | 5       |
| 7209    | 7000     | 1        | 5       |
| 7210    | 7000     | 1        | 5       |
| 7211    | 7000     | 1        | 5       |
| 7212    | 7000     | 1        | 5       |
| 7213    | 7000     | 1        | 5       |
| 7214    | 7000     | 1        | 5       |
| 7215    | 7000     | 1        | 5       |
| 7216    | 7000     | 1        | 5       |
| 7217    | 7000     | 1        | 5       |
| 7218    | 7000     | 1        | 5       |
| 7219    | 7000     | 1        | 5       |
| 7220    | 7000     | 1        | 5       |
| 7221    | 7000     | 1        | 4       |
| 7222    | 7000     | 1        | 4       |
| 7223    | 7000     | 1        | 4       |
| 7224    | 7000     | 1        | 4       |
| 7225    | 7000     | 1        | 4       |
| 7226    | 7000     | 1        | 4       |
| 7227    | 7000     | 1        | 5       |
| 7228    | 7000     | 1        | 4       |

| Postnr. | Terminal | Sone inn | Sone ut |
|---------|----------|----------|---------|
| 7229    | 7000     | 1        | 5       |
| 7230    | 7000     | 1        | 4       |
| 7231    | 7000     | 1        | 4       |
| 7232    | 7000     | 1        | 5       |
| 7233    | 7000     | 1        | 4       |
| 7234    | 7000     | 1        | 4       |
| 7235    | 7000     | 1        | 4       |
| 7236    | 7000     | 1        | 5       |
| 7237    | 7000     | 1        | 4       |
| 7238    | 7000     | 1        | 4       |
| 7239    | 7000     | 1        | 5       |
| 7240    | 7000     | 1        | 5       |
| 7241    | 7000     | 1        | 5       |
| 7242    | 7000     | 1        | 5       |
| 7243    | 7000     | 1        | 5       |
| 7244    | 7000     | 1        | 5       |
| 7245    | 7000     | 1        | 5       |
| 7246    | 7000     | 1        | 5       |
| 7247    | 7000     | 1        | 5       |
| 7248    | 7000     | 1        | 5       |
| 7249    | 7000     | 1        | 5       |
| 7250    | 7000     | 1        | 5       |
| 7251    | 7000     | 1        | 5       |
| 7252    | 7000     | 1        | 5       |
| 7253    | 7000     | 1        | 5       |
| 7254    | 7000     | 1        | 5       |

| Postnr. | Terminal | Sone inn | Sone ut |
|---------|----------|----------|---------|
| 7255    | 7000     | 1        | 5       |
| 7256    | 7000     | 1        | 5       |
| 7257    | 7000     | 1        | 5       |
| 7258    | 7000     | 1        | 5       |
| 7259    | 7000     | 1        | 5       |
| 7260    | 7000     | 1        | 5       |
| 7261    | 7000     | 1        | 5       |
| 7262    | 7000     | 1        | 5       |
| 7263    | 7000     | 1        | 5       |
| 7264    | 7000     | 1        | 5       |
| 7265    | 7000     | 1        | 5       |
| 7266    | 7000     | 1        | 5       |
| 7267    | 7000     | 1        | 5       |
| 7268    | 7000     | 1        | 5       |
| 7269    | 7000     | 1        | 5       |
| 7270    | 7000     | 1        | 5       |
| 7271    | 7000     | 1        | 5       |
| 7272    | 7000     | 1        | 5       |
| 7273    | 7000     | 1        | 5       |
| 7274    | 7000     | 1        | 5       |
| 7275    | 7000     | 1        | 5       |
| 7276    | 7000     | 1        | 5       |
| 7277    | 7000     | 1        | 5       |
| 7278    | 7000     | 1        | 5       |
| 7279    | 7000     | 1        | 5       |
| 7280    | 7000     | 1        | 5       |

| Postnr. | Terminal | Sone inn | Sone ut |
|---------|----------|----------|---------|
| 7281    | 7000     | 1        | 5       |
| 7282    | 7000     | 1        | 5       |
| 7283    | 7000     | 1        | 5       |
| 7284    | 7000     | 1        | 5       |
| 7285    | 7000     | 1        | 5       |
| 7286    | 7000     | 1        | 5       |
| 7287    | 7000     | 1        | 5       |
| 7288    | 7000     | 1        | 5       |
| 7289    | 7000     | 1        | 4       |
| 7290    | 7000     | 1        | 4       |
| 7291    | 7000     | 1        | 4       |
| 7292    | 7000     | 1        | 4       |
| 7293    | 7000     | 1        | 4       |
| 7294    | 7000     | 1        | 4       |
| 7295    | 7000     | 1        | 5       |
| 7296    | 7000     | 1        | 5       |
| 7297    | 7000     | 1        | 5       |
| 7298    | 7000     | 1        | 5       |
| 7299    | 7000     | 1        | 5       |
| 7300    | 7000     | 1        | 4       |
| 7301    | 7000     | 1        | 4       |
| 7302    | 7000     | 1        | 4       |
| 7303    | 7000     | 1        | 4       |
| 7304    | 7000     | 1        | 4       |
| 7305    | 7000     | 1        | 4       |
| 7306    | 7000     | 1        | 4       |

| Postnr. | Terminal | Sone inn | Sone ut |
|---------|----------|----------|---------|
| 7307    | 7000     | 1        | 4       |
| 7308    | 7000     | 1        | 4       |
| 7309    | 7000     | 1        | 4       |
| 7310    | 7000     | 1        | 5       |
| 7311    | 7000     | 1        | 5       |
| 7312    | 7000     | 1        | 5       |
| 7313    | 7000     | 1        | 5       |
| 7314    | 7000     | 1        | 5       |
| 7315    | 7000     | 1        | 5       |
| 7316    | 7000     | 1        | 5       |
| 7317    | 7000     | 1        | 5       |
| 7318    | 7000     | 1        | 5       |
| 7319    | 7000     | 1        | 5       |
| 7320    | 7000     | 1        | 4       |
| 7321    | 7000     | 1        | 4       |
| 7322    | 7000     | 1        | 4       |
| 7323    | 7000     | 1        | 4       |
| 7324    | 7000     | 1        | 4       |
| 7325    | 7000     | 1        | 4       |
| 7326    | 7000     | 1        | 4       |
| 7327    | 7000     | 1        | 4       |
| 7328    | 7000     | 1        | 4       |
| 7329    | 7000     | 1        | 4       |
| 7330    | 7000     | 1        | 5       |
| 7331    | 7000     | 1        | 4       |
| 7332    | 7000     | 1        | 4       |

Transportguide SONER 149

| Postnr. | Terminal | Sone inn | Sone ut | Postnr. | Terminal | Sone inn | Sone ut | Postnr. | Terminal | Sone inn | Sone ut | Postnr. | Terminal | Sone inn | Sone ut | Postnr. | Terminal | Sone inn | Sone ut | Postnr. | Terminal | Sone inn | Sone ut |
|---------|----------|----------|---------|---------|----------|----------|---------|---------|----------|----------|---------|---------|----------|----------|---------|---------|----------|----------|---------|---------|----------|----------|---------|
| 7333    | 7000     | 1        | 5       | 7359    | 7000     | 1        | 4       | 7385    | 7000     | 1        | 5       | 7411    | 7000     | 0        | 3       | 7437    | 7000     | 0        | 3       | 7463    | 7000     | 0        | 3       |
| 7334    | 7000     | 1        | 5       | 7360    | 7000     | 1        | 5       | 7386    | 7000     | 1        | 5       | 7412    | 7000     | 0        | 3       | 7438    | 7000     | 0        | 3       | 7464    | 7000     | 0        | 3       |
| 7335    | 7000     | 1        | 5       | 7361    | 7374     | 1        | 5       | 7387    | 7000     | 1        | 5       | 7413    | 7000     | 0        | 3       | 7439    | 7000     | 0        | 3       | 7465    | 7000     | 0        | 3       |
| 7336    | 7000     | 1        | 4       | 7362    | 7374     | 1        | 5       | 7388    | 7000     | 1        | 5       | 7414    | 7000     | 0        | 3       | 7440    | 7000     | 0        | 3       | 7466    | 7000     | 0        | 3       |
| 7337    | 7000     | 1        | 4       | 7363    | 7374     | 1        | 5       | 7389    | 7000     | 1        | 5       | 7415    | 7000     | 0        | 3       | 7441    | 7000     | 0        | 3       | 7467    | 7000     | 0        | 3       |
| 7338    | 7000     | 1        | 4       | 7364    | 7374     | 1        | 5       | 7390    | 7000     | 1        | 4       | 7416    | 7000     | 0        | 3       | 7442    | 7000     | 0        | 3       | 7468    | 7000     | 0        | 3       |
| 7339    | 7000     | 1        | 4       | 7365    | 7374     | 1        | 5       | 7391    | 7000     | 1        | 4       | 7417    | 7000     | 0        | 3       | 7443    | 7000     | 0        | 3       | 7469    | 7000     | 0        | 3       |
| 7340    | 7000     | 1        | 5       | 7366    | 7374     | 1        | 5       | 7392    | 7000     | 1        | 5       | 7418    | 7000     | 0        | 3       | 7444    | 7000     | 0        | 3       | 7470    | 7000     | 0        | 3       |
| 7341    | 7000     | 1        | 4       | 7367    | 7374     | 1        | 5       | 7393    | 7000     | 1        | 5       | 7419    | 7000     | 0        | 3       | 7445    | 7000     | 0        | 3       | 7471    | 7000     | 0        | 3       |
| 7342    | 7000     | 1        | 5       | 7368    | 7374     | 1        | 5       | 7394    | 7000     | 1        | 4       | 7420    | 7000     | 0        | 3       | 7446    | 7000     | 0        | 3       | 7472    | 7000     | 0        | 3       |
| 7343    | 7000     | 1        | 5       | 7369    | 7374     | 1        | 5       | 7395    | 7000     | 1        | 4       | 7421    | 7000     | 0        | 3       | 7447    | 7000     | 0        | 3       | 7473    | 7000     | 0        | 3       |
| 7344    | 7000     | 1        | 5       | 7370    | 7374     | 1        | 5       | 7396    | 7000     | 1        | 4       | 7422    | 7000     | 0        | 3       | 7448    | 7000     | 0        | 3       | 7474    | 7000     | 0        | 3       |
| 7345    | 7000     | 1        | 5       | 7371    | 7374     | 1        | 5       | 7397    | 7000     | 1        | 5       | 7423    | 7000     | 0        | 3       | 7449    | 7000     | 0        | 3       | 7475    | 7000     | 0        | 3       |
| 7346    | 7000     | 1        | 5       | 7372    | 7374     | 1        | 5       | 7398    | 7000     | 1        | 5       | 7424    | 7000     | 0        | 3       | 7450    | 7000     | 0        | 3       | 7476    | 7000     | 0        | 3       |
| 7347    | 7000     | 1        | 5       | 7373    | 7374     | 1        | 5       | 7399    | 7000     | 1        | 4       | 7425    | 7000     | 0        | 3       | 7451    | 7000     | 0        | 3       | 7477    | 7000     | 0        | 3       |
| 7348    | 7000     | 1        | 5       | 7374    | 7374     | 1        | 5       | 7400    | 7000     | 0        | 3       | 7426    | 7000     | 0        | 3       | 7452    | 7000     | 0        | 3       | 7478    | 7000     | 0        | 3       |
| 7349    | 7000     | 1        | 5       | 7375    | 7374     | 1        | 5       | 7401    | 7000     | 0        | 3       | 7427    | 7000     | 0        | 3       | 7453    | 7000     | 0        | 3       | 7479    | 7000     | 0        | 3       |
| 7350    | 7000     | 1        | 4       | 7376    | 7374     | 1        | 5       | 7402    | 7000     | 0        | 3       | 7428    | 7000     | 0        | 3       | 7454    | 7000     | 0        | 3       | 7480    | 7000     | 0        | 3       |
| 7351    | 7000     | 1        | 4       | 7377    | 7374     | 1        | 5       | 7403    | 7000     | 0        | 3       | 7429    | 7000     | 0        | 3       | 7455    | 7000     | 0        | 3       | 7481    | 7000     | 0        | 3       |
| 7352    | 7000     | 1        | 4       | 7378    | 7374     | 1        | 5       | 7404    | 7000     | 0        | 3       | 7430    | 7000     | 0        | 3       | 7456    | 7000     | 0        | 3       | 7482    | 7000     | 0        | 3       |
| 7353    | 7000     | 1        | 4       | 7379    | 7374     | 1        | 5       | 7405    | 7000     | 0        | 3       | 7431    | 7000     | 0        | 3       | 7457    | 7000     | 0        | 3       | 7483    | 7000     | 0        | 3       |
| 7354    | 7000     | 1        | 5       | 7380    | 7374     | 1        | 5       | 7406    | 7000     | 0        | 3       | 7432    | 7000     | 0        | 3       | 7458    | 7000     | 0        | 3       | 7484    | 7000     | 0        | 3       |
| 7355    | 7000     | 1        | 5       | 7381    | 7374     | 1        | 5       | 7407    | 7000     | 0        | 3       | 7433    | 7000     | 0        | 3       | 7459    | 7000     | 0        | 3       | 7485    | 7000     | 0        | 3       |
| 7356    | 7000     | 1        | 5       | 7382    | 7374     | 1        | 5       | 7408    | 7000     | 0        | 3       | 7434    | 7000     | 0        | 3       | 7460    | 7000     | 0        | 3       | 7486    | 7000     | 0        | 3       |
| 7357    | 7000     | 1        | 5       | 7383    | 7374     | 1        | 5       | 7409    | 7000     | 0        | 3       | 7435    | 7000     | 0        | 3       | 7461    | 7000     | 0        | 3       | 7487    | 7000     | 0        | 3       |
| 7358    | 7000     | 1        | 4       | 7384    | 7374     | 1        | 5       | 7410    | 7000     | 0        | 3       | 7436    | 7000     | 0        | 3       | 7462    | 7000     | 0        | 3       | 7488    | 7000     | 0        | 3       |

Transportguide SONER 150

| Postnr. | Terminal | Sone inn | Sone ut |
|---------|----------|----------|---------|
| 7489    | 7000     | 0        | 3       |
| 7490    | 7000     | 0        | 3       |
| 7491    | 7000     | 0        | 3       |
| 7492    | 7000     | 0        | 3       |
| 7493    | 7000     | 0        | 3       |
| 7494    | 7000     | 0        | 3       |
| 7495    | 7000     | 0        | 3       |
| 7496    | 7000     | 0        | 3       |
| 7497    | 7000     | 0        | 3       |
| 7498    | 7000     | 0        | 3       |
| 7499    | 7000     | 0        | 3       |
| 7500    | 7000     | 1        | 4       |
| 7501    | 7000     | 1        | 4       |
| 7502    | 7000     | 1        | 4       |
| 7503    | 7000     | 1        | 4       |
| 7504    | 7000     | 1        | 4       |
| 7505    | 7000     | 1        | 3       |
| 7506    | 7000     | 1        | 4       |
| 7507    | 7000     | 1        | 4       |
| 7508    | 7000     | 1        | 4       |
| 7509    | 7000     | 1        | 4       |
| 7510    | 7000     | 1        | 5       |
| 7511    | 7000     | 1        | 4       |
| 7512    | 7000     | 1        | 4       |
| 7513    | 7000     | 1        | 4       |
| 7514    | 7000     | 1        | 4       |

| Postnr. | Terminal | Sone inn | Sone ut |
|---------|----------|----------|---------|
| 7515    | 7000     | 1        | 4       |
| 7516    | 7000     | 1        | 4       |
| 7517    | 7000     | 1        | 4       |
| 7518    | 7000     | 1        | 4       |
| 7519    | 7000     | 1        | 5       |
| 7520    | 7000     | 1        | 5       |
| 7521    | 7000     | 1        | 4       |
| 7522    | 7000     | 1        | 4       |
| 7523    | 7000     | 1        | 4       |
| 7524    | 7000     | 1        | 4       |
| 7525    | 7000     | 1        | 5       |
| 7526    | 7000     | 1        | 5       |
| 7527    | 7000     | 1        | 5       |
| 7528    | 7000     | 1        | 4       |
| 7529    | 7000     | 1        | 4       |
| 7530    | 7000     | 1        | 5       |
| 7531    | 7000     | 1        | 5       |
| 7532    | 7000     | 1        | 5       |
| 7533    | 7000     | 1        | 5       |
| 7534    | 7000     | 1        | 5       |
| 7535    | 7000     | 1        | 5       |
| 7536    | 7000     | 1        | 5       |
| 7537    | 7000     | 1        | 5       |
| 7538    | 7000     | 1        | 5       |
| 7539    | 7000     | 1        | 5       |
| 7540    | 7000     | 1        | 4       |

| Postnr. | Terminal | Sone inn | Sone ut |
|---------|----------|----------|---------|
| 7541    | 7000     | 1        | 4       |
| 7542    | 7000     | 1        | 4       |
| 7543    | 7000     | 1        | 4       |
| 7544    | 7000     | 1        | 4       |
| 7545    | 7000     | 1        | 4       |
| 7546    | 7000     | 1        | 4       |
| 7547    | 7000     | 1        | 4       |
| 7548    | 7000     | 1        | 4       |
| 7549    | 7000     | 1        | 4       |
| 7550    | 7000     | 1        | 4       |
| 7551    | 7000     | 1        | 4       |
| 7552    | 7000     | 1        | 4       |
| 7553    | 7000     | 1        | 4       |
| 7554    | 7000     | 1        | 4       |
| 7555    | 7000     | 1        | 4       |
| 7556    | 7000     | 1        | 4       |
| 7557    | 7000     | 1        | 4       |
| 7558    | 7000     | 1        | 4       |
| 7559    | 7000     | 1        | 4       |
| 7560    | 7000     | 1        | 4       |
| 7561    | 7000     | 1        | 4       |
| 7562    | 7000     | 1        | 4       |
| 7563    | 7000     | 1        | 4       |
| 7564    | 7000     | 1        | 4       |
| 7565    | 7000     | 1        | 4       |
| 7566    | 7000     | 1        | 4       |

| Postnr. | Terminal | Sone inn | Sone ut |
|---------|----------|----------|---------|
| 7567    | 7000     | 1        | 4       |
| 7568    | 7000     | 1        | 4       |
| 7569    | 7000     | 1        | 4       |
| 7570    | 7000     | 1        | 4       |
| 7571    | 7000     | 1        | 4       |
| 7572    | 7000     | 1        | 4       |
| 7573    | 7000     | 1        | 4       |
| 7574    | 7000     | 1        | 4       |
| 7575    | 7000     | 1        | 4       |
| 7576    | 7000     | 1        | 4       |
| 7577    | 7000     | 1        | 4       |
| 7578    | 7000     | 1        | 4       |
| 7579    | 7000     | 1        | 4       |
| 7580    | 7000     | 1        | 5       |
| 7581    | 7000     | 1        | 5       |
| 7582    | 7000     | 1        | 5       |
| 7583    | 7000     | 1        | 5       |
| 7584    | 7000     | 1        | 5       |
| 7585    | 7000     | 1        | 5       |
| 7586    | 7000     | 1        | 5       |
| 7587    | 7000     | 1        | 5       |
| 7588    | 7000     | 1        | 5       |
| 7589    | 7000     | 1        | 5       |
| 7590    | 7000     | 1        | 5       |
| 7591    | 7000     | 1        | 5       |
| 7592    | 7000     | 1        | 5       |

| Postnr. | Terminal | Sone inn | Sone ut |
|---------|----------|----------|---------|
| 7593    | 7000     | 1        | 5       |
| 7594    | 7000     | 1        | 5       |
| 7595    | 7000     | 1        | 5       |
| 7596    | 7000     | 1        | 5       |
| 7597    | 7000     | 1        | 5       |
| 7598    | 7000     | 1        | 5       |
| 7599    | 7000     | 1        | 5       |
| 7600    | 7000     | 1        | 4       |
| 7601    | 7000     | 1        | 4       |
| 7602    | 7000     | 1        | 4       |
| 7603    | 7000     | 1        | 4       |
| 7604    | 7000     | 1        | 4       |
| 7605    | 7000     | 1        | 4       |
| 7606    | 7000     | 1        | 4       |
| 7607    | 7000     | 1        | 4       |
| 7608    | 7000     | 1        | 5       |
| 7609    | 7000     | 1        | 4       |
| 7610    | 7000     | 1        | 4       |
| 7611    | 7000     | 1        | 4       |
| 7612    | 7000     | 1        | 4       |
| 7613    | 7000     | 1        | 4       |
| 7614    | 7000     | 1        | 4       |
| 7615    | 7000     | 1        | 4       |
| 7616    | 7000     | 1        | 4       |
| 7617    | 7000     | 1        | 4       |
| 7618    | 7000     | 1        | 4       |

| Postnr. | Terminal | Sone inn | Sone ut |
|---------|----------|----------|---------|
| 7619    | 7000     | 1        | 4       |
| 7620    | 7000     | 1        | 4       |
| 7621    | 7000     | 1        | 5       |
| 7622    | 7000     | 1        | 5       |
| 7623    | 7000     | 1        | 5       |
| 7624    | 7000     | 1        | 5       |
| 7625    | 7000     | 1        | 5       |
| 7626    | 7000     | 1        | 5       |
| 7627    | 7000     | 1        | 5       |
| 7628    | 7000     | 1        | 5       |
| 7629    | 7000     | 1        | 5       |
| 7630    | 7000     | 1        | 5       |
| 7631    | 7000     | 1        | 5       |
| 7632    | 7000     | 1        | 5       |
| 7633    | 7000     | 1        | 5       |
| 7634    | 7000     | 1        | 5       |
| 7635    | 7000     | 1        | 5       |
| 7636    | 7000     | 1        | 5       |
| 7637    | 7000     | 1        | 5       |
| 7638    | 7000     | 1        | 5       |
| 7639    | 7000     | 1        | 5       |
| 7640    | 7000     | 1        | 4       |
| 7641    | 7000     | 1        | 4       |
| 7642    | 7000     | 1        | 4       |
| 7643    | 7000     | 1        | 4       |
| 7644    | 7000     | 1        | 4       |

Transportguide SONER 151

| Postnr. | Terminal | Sone inn | Sone ut |
|---------|----------|----------|---------|
| 7645    | 7000     | 1        | 4       |
| 7646    | 7000     | 1        | 4       |
| 7647    | 7000     | 1        | 4       |
| 7648    | 7000     | 1        | 4       |
| 7649    | 7000     | 1        | 4       |
| 7650    | 7000     | 1        | 3       |
| 7651    | 7000     | 1        | 4       |
| 7652    | 7000     | 1        | 4       |
| 7653    | 7000     | 1        | 4       |
| 7654    | 7000     | 1        | 4       |
| 7655    | 7000     | 1        | 4       |
| 7656    | 7000     | 1        | 4       |
| 7657    | 7000     | 1        | 4       |
| 7658    | 7000     | 1        | 4       |
| 7659    | 7000     | 1        | 5       |
| 7660    | 7000     | 1        | 5       |
| 7661    | 7000     | 1        | 5       |
| 7662    | 7000     | 1        | 5       |
| 7663    | 7000     | 1        | 5       |
| 7664    | 7000     | 1        | 5       |
| 7665    | 7000     | 1        | 5       |
| 7666    | 7000     | 1        | 5       |
| 7667    | 7000     | 1        | 5       |
| 7668    | 7000     | 1        | 5       |
| 7669    | 7000     | 1        | 5       |
| 7670    | 7000     | 1        | 5       |

| Postnr. | Terminal | Sone inn | Sone ut |
|---------|----------|----------|---------|
| 7671    | 7000     | 1        | 5       |
| 7672    | 7000     | 1        | 5       |
| 7673    | 7000     | 1        | 5       |
| 7674    | 7000     | 1        | 5       |
| 7675    | 7000     | 1        | 5       |
| 7676    | 7000     | 1        | 5       |
| 7677    | 7000     | 1        | 5       |
| 7678    | 7000     | 1        | 5       |
| 7679    | 7000     | 1        | 5       |
| 7680    | 7000     | 1        | 5       |
| 7681    | 7000     | 1        | 5       |
| 7682    | 7000     | 1        | 5       |
| 7683    | 7000     | 1        | 5       |
| 7684    | 7000     | 1        | 5       |
| 7685    | 7000     | 1        | 5       |
| 7686    | 7000     | 1        | 5       |
| 7687    | 7000     | 1        | 5       |
| 7688    | 7000     | 1        | 5       |
| 7689    | 7000     | 1        | 5       |
| 7690    | 7000     | 1        | 5       |
| 7691    | 7000     | 1        | 5       |
| 7692    | 7000     | 1        | 5       |
| 7693    | 7000     | 1        | 5       |
| 7694    | 7000     | 1        | 5       |
| 7695    | 7000     | 1        | 5       |
| 7696    | 7000     | 1        | 5       |

| Postnr. | Terminal | Sone inn | Sone ut |
|---------|----------|----------|---------|
| 7697    | 7000     | 1        | 5       |
| 7698    | 7000     | 1        | 5       |
| 7699    | 7000     | 1        | 5       |
| 7700    | 7000     | 1        | 4       |
| 7701    | 7000     | 1        | 4       |
| 7702    | 7000     | 1        | 4       |
| 7703    | 7000     | 1        | 4       |
| 7704    | 7000     | 1        | 4       |
| 7705    | 7000     | 1        | 4       |
| 7706    | 7000     | 1        | 4       |
| 7707    | 7000     | 1        | 4       |
| 7708    | 7000     | 1        | 4       |
| 7709    | 7000     | 1        | 4       |
| 7710    | 7000     | 1        | 5       |
| 7711    | 7000     | 1        | 5       |
| 7712    | 7000     | 1        | 4       |
| 7713    | 7000     | 1        | 3       |
| 7714    | 7000     | 1        | 4       |
| 7715    | 7000     | 1        | 4       |
| 7716    | 7000     | 1        | 4       |
| 7717    | 7000     | 1        | 5       |
| 7718    | 7000     | 1        | 5       |
| 7719    | 7000     | 1        | 4       |
| 7720    | 7000     | 1        | 4       |
| 7721    | 7000     | 1        | 4       |
| 7722    | 7000     | 1        | 4       |

| Postnr. | Terminal | Sone inn | Sone ut |
|---------|----------|----------|---------|
| 7723    | 7000     | 1        | 4       |
| 7724    | 7000     | 1        | 5       |
| 7725    | 7000     | 1        | 4       |
| 7726    | 7000     | 1        | 4       |
| 7727    | 7000     | 1        | 4       |
| 7728    | 7000     | 1        | 5       |
| 7729    | 7000     | 1        | 4       |
| 7730    | 7000     | 1        | 5       |
| 7731    | 7000     | 1        | 4       |
| 7732    | 7000     | 1        | 5       |
| 7733    | 7000     | 1        | 4       |
| 7734    | 7000     | 1        | 4       |
| 7735    | 7000     | 1        | 4       |
| 7736    | 7000     | 1        | 4       |
| 7737    | 7000     | 1        | 4       |
| 7738    | 7000     | 1        | 4       |
| 7739    | 7000     | 1        | 5       |
| 7740    | 7000     | 1        | 5       |
| 7741    | 7000     | 1        | 5       |
| 7742    | 7000     | 1        | 5       |
| 7743    | 7000     | 1        | 5       |
| 7744    | 7000     | 1        | 5       |
| 7745    | 7000     | 1        | 5       |
| 7746    | 7000     | 1        | 5       |
| 7747    | 7000     | 1        | 5       |
| 7748    | 7000     | 1        | 5       |

| Postnr. | Terminal | Sone inn | Sone ut |
|---------|----------|----------|---------|
| 7749    | 7000     | 1        | 5       |
| 7750    | 7000     | 1        | 5       |
| 7751    | 7000     | 1        | 5       |
| 7752    | 7000     | 1        | 5       |
| 7753    | 7000     | 1        | 5       |
| 7754    | 7000     | 1        | 5       |
| 7755    | 7000     | 1        | 5       |
| 7756    | 7000     | 1        | 5       |
| 7757    | 7000     | 1        | 5       |
| 7758    | 7000     | 1        | 5       |
| 7759    | 7000     | 1        | 5       |
| 7760    | 7000     | 1        | 5       |
| 7761    | 7000     | 1        | 5       |
| 7762    | 7000     | 1        | 5       |
| 7763    | 7000     | 1        | 5       |
| 7764    | 7000     | 1        | 5       |
| 7765    | 7000     | 1        | 5       |
| 7766    | 7000     | 1        | 5       |
| 7767    | 7000     | 1        | 5       |
| 7768    | 7000     | 1        | 5       |
| 7769    | 7000     | 1        | 5       |
| 7770    | 7000     | 1        | 5       |
| 7771    | 7000     | 1        | 5       |
| 7772    | 7000     | 1        | 5       |
| 7773    | 7000     | 1        | 5       |
| 7774    | 7000     | 1        | 5       |

| Postnr. | Terminal | Sone inn | Sone ut |
|---------|----------|----------|---------|
| 7775    | 7000     | 1        | 5       |
| 7776    | 7000     | 1        | 5       |
| 7777    | 7000     | 1        | 5       |
| 7778    | 7000     | 1        | 5       |
| 7779    | 7000     | 1        | 5       |
| 7780    | 7000     | 1        | 5       |
| 7781    | 7000     | 1        | 5       |
| 7782    | 7000     | 1        | 5       |
| 7783    | 7000     | 1        | 5       |
| 7784    | 7000     | 1        | 5       |
| 7785    | 7000     | 1        | 5       |
| 7786    | 7000     | 1        | 5       |
| 7787    | 7000     | 1        | 5       |
| 7788    | 7000     | 1        | 5       |
| 7789    | 7000     | 1        | 5       |
| 7790    | 7000     | 1        | 5       |
| 7791    | 7000     | 1        | 5       |
| 7792    | 7000     | 1        | 5       |
| 7793    | 7000     | 1        | 5       |
| 7794    | 7000     | 1        | 5       |
| 7795    | 7000     | 1        | 5       |
| 7796    | 7000     | 1        | 5       |
| 7797    | 7000     | 1        | 5       |
| 7798    | 7000     | 1        | 5       |
| 7799    | 7000     | 1        | 5       |
| 7800    | 7000     | 1        | 5       |

Transportguide SONER 152

| Postnr. | Terminal | Sone inn | Sone ut | Postnr. | Terminal | Sone inn | Sone ut | Postnr. | Terminal | Sone inn | Sone ut | Postnr. | Terminal | Sone inn | Sone ut | Postnr. | Terminal | Sone inn | Sone ut | Postnr. | Terminal | Sone inn | Sone ut |
|---------|----------|----------|---------|---------|----------|----------|---------|---------|----------|----------|---------|---------|----------|----------|---------|---------|----------|----------|---------|---------|----------|----------|---------|
| 7801    | 7000     | 1        | 5       | 7827    | 7000     | 1        | 5       | 7853    | 7000     | 1        | 5       | 7879    | 7000     | 1        | 5       | 7905    | 7000     | 1        | 5       | 7931    | 7000     | 1        | 5       |
| 7802    | 7000     | 1        | 5       | 7828    | 7000     | 1        | 5       | 7854    | 7000     | 1        | 5       | 7880    | 7000     | 1        | 5       | 7906    | 7000     | 1        | 5       | 7932    | 7000     | 1        | 5       |
| 7803    | 7000     | 1        | 5       | 7829    | 7000     | 1        | 5       | 7855    | 7000     | 1        | 5       | 7881    | 7000     | 1        | 5       | 7907    | 7000     | 1        | 5       | 7933    | 7000     | 1        | 5       |
| 7804    | 7000     | 1        | 5       | 7830    | 7000     | 1        | 5       | 7856    | 7000     | 1        | 5       | 7882    | 7000     | 1        | 5       | 7908    | 7000     | 1        | 5       | 7934    | 7000     | 1        | 5       |
| 7805    | 7000     | 1        | 5       | 7831    | 7000     | 1        | 5       | 7857    | 7000     | 1        | 5       | 7883    | 7000     | 1        | 5       | 7909    | 7000     | 1        | 5       | 7935    | 7000     | 1        | 5       |
| 7806    | 7000     | 1        | 5       | 7832    | 7000     | 1        | 5       | 7858    | 7000     | 1        | 5       | 7884    | 7000     | 1        | 5       | 7910    | 7000     | 1        | 5       | 7936    | 7000     | 1        | 5       |
| 7807    | 7000     | 1        | 5       | 7833    | 7000     | 1        | 5       | 7859    | 7000     | 1        | 5       | 7885    | 7000     | 1        | 5       | 7911    | 7000     | 1        | 5       | 7937    | 7000     | 1        | 5       |
| 7808    | 7000     | 1        | 5       | 7834    | 7000     | 1        | 5       | 7860    | 7000     | 1        | 5       | 7886    | 7000     | 1        | 5       | 7912    | 7000     | 1        | 5       | 7938    | 7000     | 1        | 5       |
| 7809    | 7000     | 1        | 5       | 7835    | 7000     | 1        | 5       | 7861    | 7000     | 1        | 5       | 7887    | 7000     | 1        | 5       | 7913    | 7000     | 1        | 5       | 7939    | 7000     | 1        | 5       |
| 7810    | 7000     | 1        | 5       | 7836    | 7000     | 1        | 5       | 7862    | 7000     | 1        | 5       | 7888    | 7000     | 1        | 5       | 7914    | 7000     | 1        | 5       | 7940    | 7000     | 1        | 5       |
| 7811    | 7000     | 1        | 5       | 7837    | 7000     | 1        | 5       | 7863    | 7000     | 1        | 5       | 7889    | 7000     | 1        | 5       | 7915    | 7000     | 1        | 5       | 7941    | 7000     | 1        | 5       |
| 7812    | 7000     | 1        | 5       | 7838    | 7000     | 1        | 5       | 7864    | 7000     | 1        | 5       | 7890    | 7000     | 1        | 5       | 7916    | 7000     | 1        | 5       | 7942    | 7000     | 1        | 5       |
| 7813    | 7000     | 1        | 5       | 7839    | 7000     | 1        | 5       | 7865    | 7000     | 1        | 5       | 7891    | 7000     | 1        | 5       | 7917    | 7000     | 1        | 5       | 7943    | 7000     | 1        | 5       |
| 7814    | 7000     | 1        | 5       | 7840    | 7000     | 1        | 5       | 7866    | 7000     | 1        | 5       | 7892    | 7000     | 1        | 5       | 7918    | 7000     | 1        | 5       | 7944    | 7000     | 1        | 5       |
| 7815    | 7000     | 1        | 5       | 7841    | 7000     | 1        | 5       | 7867    | 7000     | 1        | 5       | 7893    | 7000     | 1        | 5       | 7919    | 7000     | 1        | 5       | 7945    | 7000     | 1        | 5       |
| 7816    | 7000     | 1        | 5       | 7842    | 7000     | 1        | 5       | 7868    | 7000     | 1        | 5       | 7894    | 7000     | 1        | 5       | 7920    | 7000     | 1        | 5       | 7946    | 7000     | 1        | 5       |
| 7817    | 7000     | 1        | 5       | 7843    | 7000     | 1        | 5       | 7869    | 7000     | 1        | 5       | 7895    | 7000     | 1        | 5       | 7921    | 7000     | 1        | 5       | 7947    | 7000     | 1        | 5       |
| 7818    | 7000     | 1        | 5       | 7844    | 7000     | 1        | 5       | 7870    | 7000     | 1        | 5       | 7896    | 7000     | 1        | 5       | 7922    | 7000     | 1        | 5       | 7948    | 7000     | 1        | 5       |
| 7819    | 7000     | 1        | 5       | 7845    | 7000     | 1        | 5       | 7871    | 7000     | 1        | 5       | 7897    | 7000     | 1        | 5       | 7923    | 7000     | 1        | 5       | 7949    | 7000     | 1        | 5       |
| 7820    | 7000     | 1        | 5       | 7846    | 7000     | 1        | 5       | 7872    | 7000     | 1        | 5       | 7898    | 7000     | 1        | 5       | 7924    | 7000     | 1        | 5       | 7950    | 7000     | 1        | 5       |
| 7821    | 7000     | 1        | 5       | 7847    | 7000     | 1        | 5       | 7873    | 7000     | 1        | 5       | 7899    | 7000     | 1        | 5       | 7925    | 7000     | 1        | 5       | 7951    | 7000     | 1        | 5       |
| 7822    | 7000     | 1        | 5       | 7848    | 7000     | 1        | 5       | 7874    | 7000     | 1        | 5       | 7900    | 7000     | 1        | 5       | 7926    | 7000     | 1        | 5       | 7952    | 7000     | 1        | 5       |
| 7823    | 7000     | 1        | 5       | 7849    | 7000     | 1        | 5       | 7875    | 7000     | 1        | 5       | 7901    | 7000     | 1        | 5       | 7927    | 7000     | 1        | 5       | 7953    | 7000     | 1        | 5       |
| 7824    | 7000     | 1        | 5       | 7850    | 7000     | 1        | 5       | 7876    | 7000     | 1        | 5       | 7902    | 7000     | 1        | 5       | 7928    | 7000     | 1        | 5       | 7954    | 7000     | 1        | 5       |
| 7825    | 7000     | 1        | 5       | 7851    | 7000     | 1        | 5       | 7877    | 7000     | 1        | 5       | 7903    | 7000     | 1        | 5       | 7929    | 7000     | 1        | 5       | 7955    | 7000     | 1        | 5       |
| 7826    | 7000     | 1        | 5       | 7852    | 7000     | 1        | 5       | 7878    | 7000     | 1        | 5       | 7904    | 7000     | 1        | 5       | 7930    | 7000     | 1        | 5       | 7956    | 7000     | 1        | 5       |



Transportguide SONER 153

| Postnr. | Terminal | Sone inn | Sone ut | Postnr. | Terminal | Sone inn | Sone ut | Postnr. | Terminal | Sone inn | Sone ut | Postnr. | Terminal | Sone inn | Sone ut | Postnr. | Terminal | Sone inn | Sone ut | Postnr. | Terminal | Sone inn | Sone ut |
|---------|----------|----------|---------|---------|----------|----------|---------|---------|----------|----------|---------|---------|----------|----------|---------|---------|----------|----------|---------|---------|----------|----------|---------|
| 7957    | 7000     | 1        | 5       | 7983    | 7000     | 1        | 5       | 8009    | 8000     | 0        | 3       | 8035    | 8000     | 0        | 3       | 8061    | 8000     | 1        | 4       | 8087    | 8000     | 0        | 3       |
| 7958    | 7000     | 1        | 5       | 7984    | 7000     | 1        | 5       | 8010    | 8000     | 0        | 3       | 8036    | 8000     | 0        | 3       | 8062    | 8000     | 1        | 4       | 8088    | 8000     | 0        | 3       |
| 7959    | 7000     | 1        | 5       | 7985    | 7000     | 1        | 5       | 8011    | 8000     | 0        | 4       | 8037    | 8000     | 0        | 3       | 8063    | 8000     | 1        | 5       | 8089    | 8000     | 0        | 3       |
| 7960    | 7000     | 1        | 5       | 7986    | 7000     | 1        | 5       | 8012    | 8000     | 0        | 3       | 8038    | 8000     | 0        | 3       | 8064    | 8000     | 1        | 5       | 8090    | 8000     | 0        | 3       |
| 7961    | 7000     | 1        | 5       | 7987    | 7000     | 1        | 5       | 8013    | 8000     | 0        | 3       | 8039    | 8000     | 0        | 3       | 8065    | 8000     | 1        | 5       | 8091    | 8000     | 0        | 3       |
| 7962    | 7000     | 1        | 5       | 7988    | 7000     | 1        | 5       | 8014    | 8000     | 0        | 3       | 8040    | 8000     | 0        | 3       | 8066    | 8000     | 1        | 5       | 8092    | 8000     | 0        | 3       |
| 7963    | 7000     | 1        | 5       | 7989    | 7000     | 1        | 5       | 8015    | 8000     | 0        | 3       | 8041    | 8000     | 0        | 3       | 8067    | 8000     | 1        | 5       | 8093    | 8000     | 1        | 5       |
| 7964    | 7000     | 1        | 5       | 7990    | 7000     | 1        | 5       | 8016    | 8000     | 1        | 4       | 8042    | 8000     | 0        | 3       | 8068    | 8000     | 1        | 5       | 8094    | 8000     | 1        | 5       |
| 7965    | 7000     | 1        | 5       | 7991    | 7000     | 1        | 5       | 8017    | 8000     | 0        | 3       | 8043    | 8000     | 0        | 3       | 8069    | 8000     | 1        | 5       | 8095    | 8000     | 1        | 5       |
| 7966    | 7000     | 1        | 5       | 7992    | 7000     | 1        | 5       | 8018    | 8000     | 0        | 3       | 8044    | 8000     | 0        | 3       | 8070    | 8000     | 0        | 3       | 8096    | 8000     | 1        | 5       |
| 7967    | 7000     | 1        | 5       | 7993    | 7000     | 1        | 5       | 8019    | 8000     | 0        | 3       | 8045    | 8000     | 0        | 3       | 8071    | 8000     | 0        | 3       | 8097    | 8000     | 1        | 5       |
| 7968    | 7000     | 1        | 5       | 7994    | 7000     | 1        | 5       | 8020    | 8000     | 0        | 4       | 8046    | 8000     | 0        | 3       | 8072    | 8000     | 0        | 3       | 8098    | 8000     | 1        | 5       |
| 7969    | 7000     | 1        | 5       | 7995    | 7000     | 1        | 5       | 8021    | 8000     | 0        | 3       | 8047    | 8000     | 0        | 3       | 8073    | 8000     | 0        | 4       | 8099    | 8000     | 1        | 5       |
| 7970    | 7000     | 1        | 5       | 7996    | 7000     | 1        | 5       | 8022    | 8000     | 0        | 3       | 8048    | 8000     | 0        | 3       | 8074    | 8000     | 0        | 3       | 8100    | 8000     | 1        | 5       |
| 7971    | 7000     | 1        | 5       | 7997    | 7000     | 1        | 5       | 8023    | 8000     | 0        | 3       | 8049    | 8000     | 0        | 3       | 8075    | 8000     | 0        | 3       | 8101    | 8000     | 1        | 5       |
| 7972    | 7000     | 1        | 5       | 7998    | 7000     | 1        | 5       | 8024    | 8000     | 0        | 3       | 8050    | 8000     | 1        | 4       | 8076    | 8000     | 0        | 3       | 8102    | 8000     | 1        | 5       |
| 7973    | 7000     | 1        | 5       | 7999    | 7000     | 1        | 5       | 8025    | 8000     | 0        | 3       | 8051    | 8000     | 1        | 4       | 8077    | 8000     | 0        | 3       | 8103    | 8000     | 1        | 5       |
| 7974    | 7000     | 1        | 5       | 8000    | 8000     | 0        | 3       | 8026    | 8000     | 0        | 3       | 8052    | 8000     | 1        | 4       | 8078    | 8000     | 0        | 3       | 8104    | 8000     | 1        | 5       |
| 7975    | 7000     | 1        | 5       | 8001    | 8000     | 0        | 3       | 8027    | 8000     | 0        | 3       | 8053    | 8000     | 1        | 4       | 8079    | 8000     | 0        | 3       | 8105    | 8000     | 1        | 5       |
| 7976    | 7000     | 1        | 5       | 8002    | 8000     | 0        | 3       | 8028    | 8000     | 0        | 3       | 8054    | 8000     | 1        | 4       | 8080    | 8000     | 0        | 3       | 8106    | 8000     | 1        | 5       |
| 7977    | 7000     | 1        | 5       | 8003    | 8000     | 0        | 3       | 8029    | 8000     | 0        | 3       | 8055    | 8000     | 1        | 4       | 8081    | 8000     | 0        | 3       | 8107    | 8000     | 1        | 5       |
| 7978    | 7000     | 1        | 5       | 8004    | 8000     | 0        | 3       | 8030    | 8000     | 0        | 4       | 8056    | 8000     | 1        | 5       | 8082    | 8000     | 0        | 3       | 8108    | 8000     | 1        | 5       |
| 7979    | 7000     | 1        | 5       | 8005    | 8000     | 0        | 3       | 8031    | 8000     | 0        | 3       | 8057    | 8000     | 1        | 4       | 8083    | 8000     | 0        | 3       | 8109    | 8000     | 1        | 5       |
| 7980    | 7000     | 1        | 5       | 8006    | 8000     | 0        | 3       | 8032    | 8000     | 0        | 3       | 8058    | 8000     | 1        | 4       | 8084    | 8000     | 0        | 3       | 8110    | 8000     | 1        | 5       |
| 7981    | 7000     | 1        | 5       | 8007    | 8000     | 0        | 3       | 8033    | 8000     | 0        | 3       | 8059    | 8000     | 1        | 4       | 8085    | 8000     | 0        | 3       | 8111    | 8000     | 1        | 5       |
| 7982    | 7000     | 1        | 5       | 8008    | 8000     | 0        | 3       | 8034    | 8000     | 0        | 3       | 8060    | 8000     | 1        | 4       | 8086    | 8000     | 0        | 3       | 8112    | 8000     | 1        | 5       |

Transportguide SONER 154

| Postnr. | Terminal | Sone inn | Sone ut | Postnr. | Terminal | Sone inn | Sone ut | Postnr. | Terminal | Sone inn | Sone ut | Postnr. | Terminal | Sone inn | Sone ut | Postnr. | Terminal | Sone inn | Sone ut | Postnr. | Terminal | Sone inn | Sone ut |
|---------|----------|----------|---------|---------|----------|----------|---------|---------|----------|----------|---------|---------|----------|----------|---------|---------|----------|----------|---------|---------|----------|----------|---------|
| 8113    | 8000     | 1        | 5       | 8139    | 8000     | 1        | 5       | 8165    | 8000     | 1        | 5       | 8191    | 8000     | 1        | 5       | 8217    | 8000     | 0        | 3       | 8243    | 8000     | 1        | 5       |
| 8114    | 8000     | 1        | 5       | 8140    | 8000     | 1        | 5       | 8166    | 8000     | 1        | 5       | 8192    | 8000     | 1        | 5       | 8218    | 8000     | 0        | 4       | 8244    | 8000     | 1        | 5       |
| 8115    | 8000     | 1        | 5       | 8141    | 8000     | 1        | 5       | 8167    | 8000     | 1        | 5       | 8193    | 8000     | 1        | 5       | 8219    | 8000     | 0        | 5       | 8245    | 8000     | 1        | 5       |
| 8116    | 8000     | 1        | 5       | 8142    | 8000     | 1        | 5       | 8168    | 8000     | 1        | 5       | 8194    | 8000     | 1        | 5       | 8220    | 8000     | 1        | 5       | 8246    | 8000     | 1        | 5       |
| 8117    | 8000     | 1        | 5       | 8143    | 8000     | 1        | 5       | 8169    | 8000     | 1        | 5       | 8195    | 8000     | 1        | 5       | 8221    | 8000     | 1        | 5       | 8247    | 8000     | 1        | 5       |
| 8118    | 8000     | 1        | 5       | 8144    | 8000     | 1        | 5       | 8170    | 8000     | 1        | 5       | 8196    | 8000     | 1        | 5       | 8222    | 8000     | 1        | 5       | 8248    | 8000     | 1        | 5       |
| 8119    | 8000     | 1        | 5       | 8145    | 8000     | 1        | 5       | 8171    | 8000     | 1        | 5       | 8197    | 8000     | 1        | 5       | 8223    | 8000     | 1        | 5       | 8249    | 8000     | 1        | 5       |
| 8120    | 8000     | 1        | 5       | 8146    | 8000     | 1        | 5       | 8172    | 8000     | 1        | 5       | 8198    | 8000     | 1        | 5       | 8224    | 8000     | 1        | 4       | 8250    | 8000     | 1        | 4       |
| 8121    | 8000     | 1        | 4       | 8147    | 8000     | 1        | 5       | 8173    | 8000     | 1        | 5       | 8199    | 8000     | 1        | 5       | 8225    | 8000     | 1        | 4       | 8251    | 8000     | 1        | 4       |
| 8122    | 8000     | 1        | 4       | 8148    | 8000     | 1        | 5       | 8174    | 8000     | 1        | 5       | 8200    | 8000     | 0        | 3       | 8226    | 8000     | 1        | 5       | 8252    | 8000     | 1        | 4       |
| 8123    | 8000     | 1        | 4       | 8149    | 8000     | 1        | 5       | 8175    | 8000     | 1        | 5       | 8201    | 8000     | 0        | 3       | 8227    | 8000     | 1        | 4       | 8253    | 8000     | 1        | 4       |
| 8124    | 8000     | 1        | 5       | 8150    | 8000     | 1        | 5       | 8176    | 8000     | 1        | 5       | 8202    | 8000     | 0        | 3       | 8228    | 8000     | 1        | 4       | 8254    | 8000     | 1        | 4       |
| 8125    | 8000     | 1        | 5       | 8151    | 8000     | 1        | 5       | 8177    | 8000     | 1        | 5       | 8203    | 8000     | 0        | 3       | 8229    | 8000     | 1        | 4       | 8255    | 8000     | 1        | 5       |
| 8126    | 8000     | 1        | 5       | 8152    | 8000     | 1        | 5       | 8178    | 8000     | 1        | 5       | 8204    | 8000     | 0        | 3       | 8230    | 8000     | 1        | 5       | 8256    | 8000     | 1        | 5       |
| 8127    | 8000     | 1        | 5       | 8153    | 8000     | 1        | 5       | 8179    | 8000     | 1        | 5       | 8205    | 8000     | 0        | 3       | 8231    | 8000     | 1        | 5       | 8257    | 8000     | 1        | 5       |
| 8128    | 8000     | 1        | 5       | 8154    | 8000     | 1        | 5       | 8180    | 8000     | 1        | 5       | 8206    | 8000     | 0        | 4       | 8232    | 8000     | 1        | 4       | 8258    | 8000     | 1        | 5       |
| 8129    | 8000     | 1        | 5       | 8155    | 8000     | 1        | 5       | 8181    | 8000     | 1        | 5       | 8207    | 8000     | 0        | 3       | 8233    | 8000     | 1        | 4       | 8259    | 8000     | 1        | 5       |
| 8130    | 8000     | 1        | 5       | 8156    | 8000     | 1        | 5       | 8182    | 8000     | 1        | 5       | 8208    | 8000     | 0        | 3       | 8234    | 8000     | 1        | 4       | 8260    | 8000     | 1        | 5       |
| 8131    | 8000     | 1        | 5       | 8157    | 8000     | 1        | 5       | 8183    | 8000     | 1        | 5       | 8209    | 8000     | 0        | 3       | 8235    | 8000     | 1        | 4       | 8261    | 8000     | 1        | 5       |
| 8132    | 8000     | 1        | 5       | 8158    | 8000     | 1        | 5       | 8184    | 8000     | 1        | 5       | 8210    | 8000     | 0        | 3       | 8236    | 8000     | 1        | 4       | 8262    | 8000     | 1        | 5       |
| 8133    | 8000     | 1        | 5       | 8159    | 8000     | 1        | 5       | 8185    | 8000     | 1        | 5       | 8211    | 8000     | 0        | 5       | 8237    | 8000     | 1        | 4       | 8263    | 8000     | 1        | 5       |
| 8134    | 8000     | 1        | 5       | 8160    | 8000     | 1        | 5       | 8186    | 8000     | 1        | 5       | 8212    | 8000     | 0        | 3       | 8238    | 8000     | 1        | 4       | 8264    | 8000     | 1        | 5       |
| 8135    | 8000     | 1        | 5       | 8161    | 8000     | 1        | 5       | 8187    | 8000     | 1        | 5       | 8213    | 8000     | 0        | 3       | 8239    | 8000     | 1        | 4       | 8265    | 8000     | 1        | 5       |
| 8136    | 8000     | 1        | 5       | 8162    | 8000     | 1        | 5       | 8188    | 8000     | 1        | 5       | 8214    | 8000     | 0        | 5       | 8240    | 8000     | 1        | 5       | 8266    | 8000     | 1        | 5       |
| 8137    | 8000     | 1        | 5       | 8163    | 8000     | 1        | 5       | 8189    | 8000     | 1        | 5       | 8215    | 8000     | 1        | 5       | 8241    | 8000     | 1        | 5       | 8267    | 8000     | 1        | 5       |
| 8138    | 8000     | 1        | 5       | 8164    | 8000     | 1        | 5       | 8190    | 8000     | 1        | 5       | 8216    | 8000     | 1        | 4       | 8242    | 8000     | 1        | 5       | 8268    | 8000     | 1        | 5       |

Transportguide SONER 155

| Postnr. | Terminal | Sone inn | Sone ut | Postnr. | Terminal | Sone inn | Sone ut | Postnr. | Terminal | Sone inn | Sone ut | Postnr. | Terminal | Sone inn | Sone ut | Postnr. | Terminal | Sone inn | Sone ut | Postnr. | Terminal | Sone inn | Sone ut |
|---------|----------|----------|---------|---------|----------|----------|---------|---------|----------|----------|---------|---------|----------|----------|---------|---------|----------|----------|---------|---------|----------|----------|---------|
| 8269    | 8000     | 1        | 5       | 8295    | 8000     | 1        | 5       | 8321    | 8371     | 1        | 5       | 8347    | 8371     | 1        | 4       | 8373    | 8371     | 1        | 4       | 8399    | 8371     | 1        | 5       |
| 8270    | 8000     | 1        | 5       | 8296    | 8000     | 1        | 5       | 8322    | 8371     | 1        | 5       | 8348    | 8371     | 1        | 4       | 8374    | 8371     | 1        | 4       | 8400    | 8403     | 0        | 4       |
| 8271    | 8000     | 1        | 5       | 8297    | 8000     | 1        | 5       | 8323    | 8371     | 1        | 5       | 8349    | 8371     | 1        | 4       | 8375    | 8371     | 0        | 3       | 8401    | 8403     | 0        | 3       |
| 8272    | 8000     | 1        | 5       | 8298    | 8000     | 1        | 5       | 8324    | 8371     | 1        | 5       | 8350    | 8371     | 1        | 4       | 8376    | 8371     | 0        | 3       | 8402    | 8403     | 0        | 3       |
| 8273    | 8000     | 1        | 5       | 8299    | 8000     | 1        | 5       | 8325    | 8371     | 1        | 5       | 8351    | 8371     | 1        | 4       | 8377    | 8371     | 0        | 3       | 8403    | 8403     | 0        | 3       |
| 8274    | 8000     | 1        | 5       | 8300    | 8371     | 1        | 4       | 8326    | 8371     | 1        | 5       | 8352    | 8371     | 1        | 5       | 8378    | 8371     | 1        | 4       | 8404    | 8403     | 0        | 4       |
| 8275    | 8000     | 1        | 5       | 8301    | 8371     | 1        | 4       | 8327    | 8371     | 1        | 4       | 8353    | 8371     | 1        | 4       | 8379    | 8371     | 1        | 4       | 8405    | 8403     | 0        | 3       |
| 8276    | 8000     | 1        | 5       | 8302    | 8371     | 1        | 4       | 8328    | 8371     | 1        | 5       | 8354    | 8371     | 1        | 4       | 8380    | 8371     | 1        | 4       | 8406    | 8403     | 0        | 5       |
| 8277    | 8000     | 1        | 5       | 8303    | 8371     | 1        | 4       | 8329    | 8371     | 1        | 5       | 8355    | 8371     | 1        | 4       | 8381    | 8371     | 1        | 4       | 8407    | 8403     | 0        | 5       |
| 8278    | 8000     | 1        | 5       | 8304    | 8371     | 1        | 4       | 8330    | 8371     | 1        | 5       | 8356    | 8371     | 1        | 4       | 8382    | 8371     | 1        | 5       | 8408    | 8403     | 0        | 5       |
| 8279    | 8000     | 1        | 5       | 8305    | 8371     | 1        | 4       | 8331    | 8371     | 1        | 5       | 8357    | 8371     | 1        | 5       | 8383    | 8371     | 1        | 4       | 8409    | 8403     | 1        | 5       |
| 8280    | 8000     | 1        | 5       | 8306    | 8371     | 1        | 4       | 8332    | 8371     | 1        | 5       | 8358    | 8371     | 1        | 4       | 8384    | 8371     | 1        | 4       | 8410    | 8510     | 1        | 5       |
| 8281    | 8000     | 1        | 5       | 8307    | 8371     | 1        | 4       | 8333    | 8371     | 1        | 5       | 8359    | 8371     | 1        | 4       | 8385    | 8371     | 1        | 4       | 8411    | 8510     | 1        | 5       |
| 8282    | 8000     | 1        | 5       | 8308    | 8371     | 1        | 4       | 8334    | 8371     | 1        | 5       | 8360    | 8371     | 1        | 5       | 8386    | 8371     | 1        | 4       | 8412    | 8510     | 1        | 5       |
| 8283    | 8000     | 1        | 5       | 8309    | 8371     | 1        | 4       | 8335    | 8371     | 1        | 5       | 8361    | 8371     | 1        | 4       | 8387    | 8371     | 1        | 5       | 8413    | 8403     | 1        | 5       |
| 8284    | 8000     | 1        | 5       | 8310    | 8371     | 1        | 4       | 8336    | 8371     | 1        | 5       | 8362    | 8371     | 1        | 4       | 8388    | 8371     | 1        | 4       | 8414    | 8403     | 1        | 5       |
| 8285    | 8000     | 1        | 5       | 8311    | 8371     | 1        | 4       | 8337    | 8371     | 1        | 5       | 8363    | 8371     | 1        | 4       | 8389    | 8371     | 1        | 4       | 8415    | 8403     | 0        | 5       |
| 8286    | 8000     | 1        | 5       | 8312    | 8371     | 1        | 4       | 8338    | 8371     | 1        | 5       | 8364    | 8371     | 1        | 4       | 8390    | 8371     | 1        | 5       | 8416    | 8403     | 0        | 5       |
| 8287    | 8000     | 1        | 5       | 8313    | 8371     | 1        | 5       | 8339    | 8371     | 1        | 5       | 8365    | 8371     | 1        | 4       | 8391    | 8371     | 1        | 5       | 8417    | 8403     | 0        | 3       |
| 8288    | 8000     | 1        | 5       | 8314    | 8371     | 1        | 5       | 8340    | 8371     | 1        | 4       | 8366    | 8371     | 1        | 4       | 8392    | 8371     | 1        | 5       | 8418    | 8403     | 0        | 3       |
| 8289    | 8000     | 1        | 5       | 8315    | 8371     | 1        | 5       | 8341    | 8371     | 1        | 4       | 8367    | 8371     | 1        | 4       | 8393    | 8371     | 1        | 5       | 8419    | 8403     | 0        | 3       |
| 8290    | 8000     | 1        | 5       | 8316    | 8371     | 1        | 5       | 8342    | 8371     | 1        | 4       | 8368    | 8371     | 1        | 4       | 8394    | 8371     | 1        | 5       | 8420    | 8403     | 1        | 5       |
| 8291    | 8000     | 1        | 5       | 8317    | 8371     | 1        | 5       | 8343    | 8371     | 1        | 4       | 8369    | 8371     | 1        | 4       | 8395    | 8371     | 1        | 5       | 8421    | 8403     | 1        | 5       |
| 8292    | 8000     | 1        | 5       | 8318    | 8371     | 1        | 5       | 8344    | 8371     | 1        | 4       | 8370    | 8371     | 0        | 4       | 8396    | 8371     | 1        | 5       | 8422    | 8403     | 1        | 5       |
| 8293    | 8000     | 1        | 5       | 8319    | 8371     | 1        | 5       | 8345    | 8371     | 1        | 4       | 8371    | 8371     | 0        | 3       | 8397    | 8371     | 1        | 5       | 8423    | 8403     | 1        | 5       |
| 8294    | 8000     | 1        | 5       | 8320    | 8371     | 1        | 5       | 8346    | 8371     | 1        | 4       | 8372    | 8371     | 0        | 4       | 8398    | 8371     | 1        | 5       | 8424    | 8403     | 1        | 5       |

Transportguide SONER 156

| Postnr. | Terminal | Sone inn | Sone ut | Postnr. | Terminal | Sone inn | Sone ut | Postnr. | Terminal | Sone inn | Sone ut | Postnr. | Terminal | Sone inn | Sone ut | Postnr. | Terminal | Sone inn | Sone ut | Postnr. | Terminal | Sone inn | Sone ut |
|---------|----------|----------|---------|---------|----------|----------|---------|---------|----------|----------|---------|---------|----------|----------|---------|---------|----------|----------|---------|---------|----------|----------|---------|
| 8425    | 8403     | 1        | 5       | 8451    | 8403     | 1        | 4       | 8477    | 8403     | 1        | 5       | 8503    | 8510     | 0        | 3       | 8529    | 8510     | 1        | 4       | 8555    | 8510     | 1        | 4       |
| 8426    | 8403     | 1        | 5       | 8452    | 8403     | 1        | 4       | 8478    | 8403     | 1        | 4       | 8504    | 8510     | 0        | 3       | 8530    | 8510     | 0        | 4       | 8556    | 8510     | 1        | 4       |
| 8427    | 8403     | 1        | 5       | 8453    | 8403     | 1        | 4       | 8479    | 8403     | 1        | 4       | 8505    | 8510     | 0        | 3       | 8531    | 8510     | 0        | 3       | 8557    | 8510     | 1        | 4       |
| 8428    | 8403     | 1        | 5       | 8454    | 8403     | 1        | 4       | 8480    | 8403     | 1        | 4       | 8506    | 8510     | 0        | 3       | 8532    | 8510     | 0        | 3       | 8558    | 8510     | 1        | 4       |
| 8429    | 8403     | 1        | 5       | 8455    | 8403     | 1        | 4       | 8481    | 8403     | 1        | 4       | 8507    | 8510     | 0        | 3       | 8533    | 8510     | 1        | 5       | 8559    | 8510     | 1        | 4       |
| 8430    | 8403     | 1        | 4       | 8456    | 8403     | 1        | 4       | 8482    | 8403     | 1        | 4       | 8508    | 8510     | 0        | 3       | 8534    | 8510     | 1        | 5       | 8560    | 8510     | 1        | 4       |
| 8431    | 8403     | 1        | 4       | 8457    | 8403     | 1        | 4       | 8483    | 8403     | 1        | 4       | 8509    | 8510     | 0        | 3       | 8535    | 8510     | 1        | 5       | 8561    | 8510     | 1        | 4       |
| 8432    | 8403     | 1        | 4       | 8458    | 8403     | 1        | 4       | 8484    | 8403     | 1        | 5       | 8510    | 8510     | 0        | 3       | 8536    | 8510     | 1        | 4       | 8562    | 8510     | 1        | 4       |
| 8433    | 8403     | 1        | 4       | 8459    | 8403     | 1        | 4       | 8485    | 8403     | 1        | 5       | 8511    | 8510     | 0        | 3       | 8537    | 8510     | 1        | 4       | 8563    | 8510     | 1        | 4       |
| 8434    | 8403     | 1        | 4       | 8460    | 8403     | 1        | 5       | 8486    | 8403     | 1        | 4       | 8512    | 8510     | 0        | 3       | 8538    | 8510     | 1        | 4       | 8564    | 8510     | 1        | 4       |
| 8435    | 8403     | 1        | 4       | 8461    | 8403     | 1        | 5       | 8487    | 8403     | 1        | 4       | 8513    | 8510     | 0        | 3       | 8539    | 8510     | 1        | 5       | 8565    | 8510     | 1        | 4       |
| 8436    | 8403     | 1        | 4       | 8462    | 8403     | 1        | 5       | 8488    | 8403     | 1        | 5       | 8514    | 8510     | 0        | 3       | 8540    | 8510     | 1        | 5       | 8566    | 8510     | 1        | 4       |
| 8437    | 8403     | 1        | 4       | 8463    | 8403     | 1        | 5       | 8489    | 8403     | 1        | 5       | 8515    | 8510     | 0        | 3       | 8541    | 8510     | 1        | 4       | 8567    | 8510     | 1        | 4       |
| 8438    | 8403     | 1        | 5       | 8464    | 8403     | 1        | 5       | 8490    | 8403     | 1        | 4       | 8516    | 8510     | 0        | 3       | 8542    | 8510     | 1        | 4       | 8568    | 8510     | 1        | 4       |
| 8439    | 8403     | 1        | 4       | 8465    | 8403     | 1        | 5       | 8491    | 8403     | 1        | 4       | 8517    | 8510     | 0        | 4       | 8543    | 8510     | 1        | 5       | 8569    | 8510     | 1        | 4       |
| 8440    | 8403     | 1        | 4       | 8466    | 8403     | 1        | 5       | 8492    | 8403     | 1        | 4       | 8518    | 8510     | 0        | 3       | 8544    | 8510     | 1        | 5       | 8570    | 8510     | 1        | 5       |
| 8441    | 8403     | 1        | 4       | 8467    | 8403     | 1        | 5       | 8493    | 8403     | 1        | 4       | 8519    | 8510     | 0        | 3       | 8545    | 8510     | 1        | 4       | 8571    | 8510     | 1        | 5       |
| 8442    | 8403     | 1        | 4       | 8468    | 8403     | 1        | 4       | 8494    | 8403     | 1        | 4       | 8520    | 8510     | 0        | 5       | 8546    | 8510     | 1        | 4       | 8572    | 8510     | 1        | 5       |
| 8443    | 8403     | 1        | 4       | 8469    | 8403     | 1        | 4       | 8495    | 8403     | 1        | 4       | 8521    | 8510     | 0        | 3       | 8547    | 8510     | 1        | 4       | 8573    | 8510     | 1        | 5       |
| 8444    | 8403     | 1        | 4       | 8470    | 8403     | 1        | 4       | 8496    | 8403     | 1        | 4       | 8522    | 8510     | 1        | 4       | 8548    | 8510     | 1        | 4       | 8574    | 8510     | 1        | 5       |
| 8445    | 8403     | 1        | 4       | 8471    | 8403     | 1        | 4       | 8497    | 8403     | 1        | 4       | 8523    | 8510     | 1        | 5       | 8549    | 8510     | 1        | 4       | 8575    | 8510     | 1        | 5       |
| 8446    | 8403     | 1        | 4       | 8472    | 8403     | 1        | 4       | 8498    | 8403     | 1        | 4       | 8524    | 8510     | 1        | 4       | 8550    | 8510     | 1        | 4       | 8576    | 8510     | 1        | 5       |
| 8447    | 8403     | 1        | 5       | 8473    | 8403     | 1        | 5       | 8499    | 8403     | 1        | 4       | 8525    | 8510     | 1        | 4       | 8551    | 8510     | 1        | 4       | 8577    | 8510     | 1        | 5       |
| 8448    | 8403     | 1        | 4       | 8474    | 8403     | 1        | 5       | 8500    | 8510     | 0        | 3       | 8526    | 8510     | 1        | 4       | 8552    | 8510     | 1        | 4       | 8578    | 8510     | 1        | 5       |
| 8449    | 8403     | 1        | 4       | 8475    | 8403     | 1        | 5       | 8501    | 8510     | 0        | 3       | 8527    | 8510     | 1        | 4       | 8553    | 8510     | 1        | 4       | 8579    | 8510     | 1        | 5       |
| 8450    | 8403     | 1        | 4       | 8476    | 8403     | 1        | 5       | 8502    | 8510     | 0        | 3       | 8528    | 8510     | 1        | 4       | 8554    | 8510     | 1        | 4       | 8580    | 8510     | 1        | 5       |

| Postnr. | Terminal | Sone inn | Sone ut |
|---------|----------|----------|---------|
| 8581    | 8510     | 1        | 5       |
| 8582    | 8510     | 1        | 5       |
| 8583    | 8510     | 1        | 5       |
| 8584    | 8510     | 1        | 5       |
| 8585    | 8510     | 1        | 5       |
| 8586    | 8510     | 1        | 5       |
| 8587    | 8510     | 1        | 5       |
| 8588    | 8510     | 1        | 5       |
| 8589    | 8510     | 1        | 5       |
| 8590    | 8510     | 1        | 5       |
| 8591    | 8510     | 1        | 5       |
| 8592    | 8510     | 1        | 5       |
| 8593    | 8510     | 1        | 5       |
| 8594    | 8510     | 1        | 5       |
| 8595    | 8510     | 1        | 5       |
| 8596    | 8510     | 1        | 5       |
| 8597    | 8510     | 1        | 5       |
| 8598    | 8510     | 1        | 5       |
| 8599    | 8510     | 1        | 5       |
| 8600    | 8600     | 0        | 3       |
| 8601    | 8600     | 0        | 3       |
| 8602    | 8600     | 0        | 3       |
| 8603    | 8600     | 0        | 3       |
| 8604    | 8600     | 0        | 3       |
| 8605    | 8600     | 0        | 3       |
| 8606    | 8600     | 0        | 3       |

| Postnr. | Terminal | Sone inn | Sone ut |
|---------|----------|----------|---------|
| 8607    | 8600     | 0        | 3       |
| 8608    | 8600     | 0        | 3       |
| 8609    | 8600     | 0        | 3       |
| 8610    | 8600     | 0        | 4       |
| 8611    | 8600     | 0        | 3       |
| 8612    | 8600     | 0        | 3       |
| 8613    | 8600     | 0        | 4       |
| 8614    | 8600     | 0        | 4       |
| 8615    | 8600     | 1        | 5       |
| 8616    | 8600     | 0        | 4       |
| 8617    | 8600     | 1        | 5       |
| 8618    | 8600     | 0        | 5       |
| 8619    | 8600     | 0        | 3       |
| 8620    | 8600     | 0        | 3       |
| 8621    | 8600     | 0        | 3       |
| 8622    | 8600     | 0        | 4       |
| 8623    | 8600     | 0        | 3       |
| 8624    | 8600     | 0        | 3       |
| 8625    | 8600     | 0        | 3       |
| 8626    | 8600     | 0        | 3       |
| 8627    | 8600     | 0        | 3       |
| 8628    | 8600     | 0        | 3       |
| 8629    | 8600     | 0        | 3       |
| 8630    | 8600     | 1        | 5       |
| 8631    | 8600     | 1        | 4       |
| 8632    | 8600     | 0        | 3       |

| Postnr. | Terminal | Sone inn | Sone ut |
|---------|----------|----------|---------|
| 8633    | 8600     | 0        | 3       |
| 8634    | 8600     | 0        | 3       |
| 8635    | 8600     | 0        | 3       |
| 8636    | 8600     | 0        | 3       |
| 8637    | 8600     | 0        | 3       |
| 8638    | 8600     | 1        | 4       |
| 8639    | 8600     | 1        | 4       |
| 8640    | 8600     | 1        | 4       |
| 8641    | 8600     | 1        | 4       |
| 8642    | 8600     | 1        | 5       |
| 8643    | 8600     | 1        | 5       |
| 8644    | 8600     | 1        | 4       |
| 8645    | 8600     | 1        | 4       |
| 8646    | 8600     | 1        | 5       |
| 8647    | 8600     | 1        | 5       |
| 8648    | 8600     | 1        | 4       |
| 8649    | 8600     | 1        | 4       |
| 8650    | 8600     | 1        | 4       |
| 8651    | 8600     | 1        | 4       |
| 8652    | 8600     | 1        | 4       |
| 8653    | 8600     | 1        | 4       |
| 8654    | 8600     | 1        | 4       |
| 8655    | 8600     | 1        | 4       |
| 8656    | 8600     | 1        | 4       |
| 8657    | 8600     | 1        | 3       |
| 8658    | 8600     | 1        | 5       |

| Postnr. | Terminal | Sone inn | Sone ut |
|---------|----------|----------|---------|
| 8659    | 8600     | 1        | 5       |
| 8660    | 8600     | 1        | 4       |
| 8661    | 8600     | 1        | 3       |
| 8662    | 8600     | 1        | 4       |
| 8663    | 8600     | 1        | 4       |
| 8664    | 8600     | 1        | 5       |
| 8665    | 8600     | 1        | 4       |
| 8666    | 8600     | 1        | 4       |
| 8667    | 8600     | 1        | 4       |
| 8668    | 8600     | 1        | 4       |
| 8669    | 8600     | 1        | 4       |
| 8670    | 8600     | 1        | 5       |
| 8671    | 8600     | 1        | 5       |
| 8672    | 8600     | 1        | 5       |
| 8673    | 8600     | 1        | 5       |
| 8674    | 8600     | 1        | 5       |
| 8675    | 8600     | 1        | 5       |
| 8676    | 8600     | 1        | 5       |
| 8677    | 8600     | 1        | 5       |
| 8678    | 8600     | 1        | 5       |
| 8679    | 8600     | 1        | 5       |
| 8680    | 8600     | 1        | 5       |
| 8681    | 8600     | 1        | 5       |
| 8682    | 8600     | 1        | 5       |
| 8683    | 8600     | 1        | 5       |
| 8684    | 8600     | 1        | 5       |

| Postnr. | Terminal | Sone inn | Sone ut |
|---------|----------|----------|---------|
| 8685    | 8600     | 1        | 5       |
| 8686    | 8600     | 1        | 5       |
| 8687    | 8600     | 1        | 5       |
| 8688    | 8600     | 1        | 5       |
| 8689    | 8600     | 1        | 5       |
| 8690    | 8600     | 1        | 5       |
| 8691    | 8600     | 1        | 5       |
| 8692    | 8600     | 1        | 5       |
| 8693    | 8600     | 1        | 5       |
| 8694    | 8600     | 1        | 5       |
| 8695    | 8600     | 1        | 5       |
| 8696    | 8600     | 1        | 5       |
| 8697    | 8600     | 1        | 5       |
| 8698    | 8600     | 1        | 5       |
| 8699    | 8600     | 1        | 5       |
| 8700    | 8600     | 1        | 5       |
| 8701    | 8600     | 1        | 5       |
| 8702    | 8600     | 1        | 5       |
| 8703    | 8600     | 1        | 5       |
| 8704    | 8600     | 1        | 5       |
| 8705    | 8600     | 1        | 5       |
| 8706    | 8600     | 1        | 5       |
| 8707    | 8600     | 1        | 5       |
| 8708    | 8600     | 1        | 5       |
| 8709    | 8600     | 1        | 5       |
| 8710    | 8600     | 1        | 5       |

| Postnr. | Terminal | Sone inn | Sone ut |
|---------|----------|----------|---------|
| 8711    | 8600     | 1        | 5       |
| 8712    | 8600     | 1        | 5       |
| 8713    | 8600     | 1        | 5       |
| 8714    | 8600     | 1        | 5       |
| 8715    | 8600     | 1        | 5       |
| 8716    | 8600     | 1        | 5       |
| 8717    | 8600     | 1        | 5       |
| 8718    | 8600     | 1        | 5       |
| 8719    | 8600     | 1        | 5       |
| 8720    | 8600     | 1        | 5       |
| 8721    | 8600     | 1        | 5       |
| 8722    | 8600     | 1        | 5       |
| 8723    | 8600     | 1        | 5       |
| 8724    | 8600     | 1        | 5       |
| 8725    | 8600     | 1        | 5       |
| 8726    | 8600     | 1        | 5       |
| 8727    | 8600     | 1        | 5       |
| 8728    | 8600     | 1        | 5       |
| 8729    | 8600     | 1        | 5       |
| 8730    | 8600     | 1        | 5       |
| 8731    | 8600     | 1        | 5       |
| 8732    | 8600     | 1        | 5       |
| 8733    | 8600     | 1        | 5       |
| 8734    | 8600     | 1        | 5       |
| 8735    | 8600     | 1        | 5       |
| 8736    | 8600     | 1        | 5       |

Transportguide SONER 158

| Postnr. | Terminal | Sone inn | Sone ut |
|---------|----------|----------|---------|
| 8737    | 8600     | 1        | 5       |
| 8738    | 8600     | 1        | 5       |
| 8739    | 8600     | 1        | 5       |
| 8740    | 8600     | 1        | 5       |
| 8741    | 8600     | 1        | 5       |
| 8742    | 8600     | 1        | 5       |
| 8743    | 8600     | 1        | 5       |
| 8744    | 8600     | 1        | 5       |
| 8745    | 8600     | 1        | 5       |
| 8746    | 8600     | 1        | 5       |
| 8747    | 8600     | 1        | 5       |
| 8748    | 8600     | 1        | 5       |
| 8749    | 8600     | 1        | 5       |
| 8750    | 8600     | 1        | 5       |
| 8751    | 8600     | 1        | 5       |
| 8752    | 8600     | 1        | 5       |
| 8753    | 8600     | 1        | 5       |
| 8754    | 8600     | 1        | 5       |
| 8755    | 8600     | 1        | 5       |
| 8756    | 8600     | 1        | 5       |
| 8757    | 8600     | 1        | 5       |
| 8758    | 8600     | 1        | 5       |
| 8759    | 8600     | 1        | 5       |
| 8760    | 8600     | 1        | 5       |
| 8761    | 8600     | 1        | 5       |
| 8762    | 8600     | 1        | 5       |

| Postnr. | Terminal | Sone inn | Sone ut |
|---------|----------|----------|---------|
| 8763    | 8600     | 1        | 5       |
| 8764    | 8600     | 1        | 5       |
| 8765    | 8600     | 1        | 5       |
| 8766    | 8600     | 1        | 5       |
| 8767    | 8600     | 1        | 5       |
| 8768    | 8600     | 1        | 5       |
| 8769    | 8600     | 1        | 5       |
| 8770    | 8600     | 1        | 5       |
| 8771    | 8600     | 1        | 5       |
| 8772    | 8600     | 1        | 5       |
| 8773    | 8600     | 1        | 5       |
| 8774    | 8600     | 1        | 5       |
| 8775    | 8600     | 1        | 5       |
| 8776    | 8600     | 1        | 5       |
| 8777    | 8600     | 1        | 5       |
| 8778    | 8600     | 1        | 5       |
| 8779    | 8600     | 1        | 5       |
| 8780    | 8600     | 1        | 5       |
| 8781    | 8600     | 1        | 5       |
| 8782    | 8600     | 1        | 5       |
| 8783    | 8600     | 1        | 5       |
| 8784    | 8600     | 1        | 5       |
| 8785    | 8600     | 1        | 5       |
| 8786    | 8600     | 1        | 5       |
| 8787    | 8600     | 1        | 5       |
| 8788    | 8600     | 1        | 5       |

| Postnr. | Terminal | Sone inn | Sone ut |
|---------|----------|----------|---------|
| 8789    | 8600     | 1        | 5       |
| 8790    | 8600     | 1        | 5       |
| 8791    | 8600     | 1        | 5       |
| 8792    | 8600     | 1        | 5       |
| 8793    | 8600     | 1        | 5       |
| 8794    | 8600     | 1        | 5       |
| 8795    | 8600     | 1        | 5       |
| 8796    | 8600     | 1        | 5       |
| 8797    | 8600     | 1        | 5       |
| 8798    | 8600     | 1        | 5       |
| 8799    | 8600     | 1        | 5       |
| 8800    | 8800     | 0        | 4       |
| 8801    | 8800     | 0        | 3       |
| 8802    | 8800     | 0        | 3       |
| 8803    | 8800     | 0        | 4       |
| 8804    | 8800     | 0        | 5       |
| 8805    | 8800     | 0        | 3       |
| 8806    | 8800     | 0        | 3       |
| 8807    | 8800     | 0        | 3       |
| 8808    | 8800     | 0        | 3       |
| 8809    | 8800     | 0        | 3       |
| 8810    | 8800     | 0        | 3       |
| 8811    | 8800     | 0        | 3       |
| 8812    | 8800     | 1        | 5       |
| 8813    | 8800     | 1        | 5       |
| 8814    | 8800     | 1        | 5       |

| Postnr. | Terminal | Sone inn | Sone ut |
|---------|----------|----------|---------|
| 8815    | 8800     | 1        | 5       |
| 8816    | 8800     | 1        | 5       |
| 8817    | 8800     | 1        | 5       |
| 8818    | 8800     | 1        | 5       |
| 8819    | 8800     | 1        | 5       |
| 8820    | 8800     | 1        | 5       |
| 8821    | 8800     | 1        | 5       |
| 8822    | 8800     | 1        | 5       |
| 8823    | 8800     | 1        | 5       |
| 8824    | 8800     | 1        | 5       |
| 8825    | 8800     | 1        | 5       |
| 8826    | 8800     | 1        | 5       |
| 8827    | 8800     | 1        | 5       |
| 8828    | 8800     | 1        | 5       |
| 8829    | 8800     | 1        | 5       |
| 8830    | 8800     | 1        | 5       |
| 8831    | 8800     | 1        | 5       |
| 8832    | 8800     | 1        | 5       |
| 8833    | 8800     | 1        | 5       |
| 8834    | 8800     | 1        | 5       |
| 8835    | 8800     | 1        | 5       |
| 8836    | 8800     | 1        | 5       |
| 8837    | 8800     | 1        | 5       |
| 8838    | 8800     | 1        | 5       |
| 8839    | 8800     | 1        | 5       |
| 8840    | 8800     | 1        | 5       |

| Postnr. | Terminal | Sone inn | Sone ut |
|---------|----------|----------|---------|
| 8841    | 8800     | 1        | 5       |
| 8842    | 8800     | 1        | 5       |
| 8843    | 8800     | 1        | 5       |
| 8844    | 8800     | 1        | 5       |
| 8845    | 8800     | 1        | 5       |
| 8846    | 8800     | 1        | 5       |
| 8847    | 8800     | 1        | 5       |
| 8848    | 8800     | 1        | 5       |
| 8849    | 8800     | 1        | 5       |
| 8850    | 8800     | 1        | 5       |
| 8851    | 8800     | 1        | 5       |
| 8852    | 8800     | 1        | 5       |
| 8853    | 8800     | 1        | 5       |
| 8854    | 8800     | 1        | 5       |
| 8855    | 8800     | 1        | 5       |
| 8856    | 8800     | 1        | 5       |
| 8857    | 8800     | 1        | 5       |
| 8858    | 8800     | 1        | 5       |
| 8859    | 8800     | 1        | 5       |
| 8860    | 8800     | 1        | 5       |
| 8861    | 8800     | 1        | 5       |
| 8862    | 8800     | 1        | 5       |
| 8863    | 8800     | 1        | 5       |
| 8864    | 8800     | 1        | 5       |
| 8865    | 8800     | 1        | 5       |
| 8866    | 8800     | 1        | 4       |

| Postnr. | Terminal | Sone inn | Sone ut |
|---------|----------|----------|---------|
| 8867    | 8800     | 1        | 4       |
| 8868    | 8800     | 1        | 4       |
| 8869    | 8800     | 1        | 4       |
| 8870    | 8800     | 1        | 5       |
| 8871    | 8800     | 1        | 5       |
| 8872    | 8800     | 1        | 5       |
| 8873    | 8800     | 1        | 5       |
| 8874    | 8800     | 1        | 5       |
| 8875    | 8800     | 1        | 5       |
| 8876    | 8800     | 1        | 5       |
| 8877    | 8800     | 1        | 5       |
| 8878    | 8800     | 1        | 5       |
| 8879    | 8800     | 1        | 5       |
| 8880    | 8800     | 1        | 5       |
| 8881    | 8800     | 1        | 5       |
| 8882    | 8800     | 1        | 5       |
| 8883    | 8800     | 1        | 5       |
| 8884    | 8800     | 1        | 5       |
| 8885    | 8800     | 1        | 5       |
| 8886    | 8800     | 1        | 5       |
| 8887    | 8800     | 1        | 5       |
| 8888    | 8800     | 1        | 5       |
| 8889    | 8800     | 1        | 5       |
| 8890    | 8800     | 1        | 5       |
| 8891    | 8800     | 1        | 5       |
| 8892    | 8600     | 1        | 5       |

Transportguide SONER 159

| Postnr. | Terminal | Sone inn | Sone ut |
|---------|----------|----------|---------|
| 8893    | 8800     | 1        | 5       |
| 8894    | 8800     | 1        | 5       |
| 8895    | 8800     | 1        | 5       |
| 8896    | 8800     | 1        | 5       |
| 8897    | 8800     | 1        | 5       |
| 8898    | 8800     | 1        | 5       |
| 8899    | 8800     | 1        | 5       |
| 8900    | 8910     | 0        | 3       |
| 8901    | 8910     | 0        | 3       |
| 8902    | 8910     | 0        | 3       |
| 8903    | 8910     | 0        | 3       |
| 8904    | 8910     | 0        | 4       |
| 8905    | 8910     | 0        | 3       |
| 8906    | 8910     | 0        | 4       |
| 8907    | 8910     | 0        | 3       |
| 8908    | 8910     | 0        | 5       |
| 8909    | 8910     | 0        | 4       |
| 8910    | 8910     | 0        | 3       |
| 8911    | 8910     | 0        | 3       |
| 8912    | 8910     | 0        | 3       |
| 8913    | 8910     | 0        | 3       |
| 8914    | 8910     | 0        | 3       |
| 8915    | 8910     | 0        | 3       |
| 8916    | 8910     | 0        | 3       |
| 8917    | 8910     | 0        | 3       |
| 8918    | 8910     | 0        | 3       |

| Postnr. | Terminal | Sone inn | Sone ut |
|---------|----------|----------|---------|
| 8919    | 8910     | 0        | 3       |
| 8920    | 8910     | 1        | 4       |
| 8921    | 8910     | 1        | 4       |
| 8922    | 8910     | 1        | 4       |
| 8923    | 8910     | 1        | 4       |
| 8924    | 8910     | 1        | 4       |
| 8925    | 8910     | 1        | 4       |
| 8926    | 8910     | 1        | 4       |
| 8927    | 8910     | 1        | 4       |
| 8928    | 8910     | 1        | 4       |
| 8929    | 8910     | 1        | 4       |
| 8930    | 8910     | 1        | 4       |
| 8931    | 8910     | 1        | 4       |
| 8932    | 8910     | 1        | 4       |
| 8933    | 8910     | 1        | 4       |
| 8934    | 8910     | 1        | 4       |
| 8935    | 8910     | 1        | 4       |
| 8936    | 8910     | 1        | 4       |
| 8937    | 8910     | 1        | 4       |
| 8938    | 8910     | 1        | 4       |
| 8939    | 8910     | 1        | 4       |
| 8940    | 8910     | 1        | 4       |
| 8941    | 8910     | 1        | 4       |
| 8942    | 8910     | 1        | 4       |
| 8943    | 8910     | 1        | 4       |
| 8944    | 8910     | 1        | 4       |

| Postnr. | Terminal | Sone inn | Sone ut |
|---------|----------|----------|---------|
| 8945    | 8910     | 1        | 4       |
| 8946    | 8910     | 1        | 4       |
| 8947    | 8910     | 1        | 4       |
| 8948    | 8910     | 1        | 4       |
| 8949    | 8910     | 1        | 4       |
| 8950    | 8910     | 1        | 4       |
| 8951    | 8910     | 1        | 4       |
| 8952    | 8910     | 1        | 4       |
| 8953    | 8910     | 1        | 4       |
| 8954    | 8910     | 1        | 4       |
| 8955    | 8910     | 1        | 4       |
| 8956    | 8910     | 1        | 4       |
| 8957    | 8910     | 1        | 4       |
| 8958    | 8910     | 1        | 4       |
| 8959    | 8910     | 1        | 4       |
| 8960    | 8910     | 1        | 5       |
| 8961    | 8910     | 1        | 4       |
| 8962    | 8910     | 1        | 4       |
| 8963    | 8910     | 1        | 4       |
| 8964    | 8910     | 1        | 4       |
| 8965    | 8910     | 1        | 4       |
| 8966    | 8910     | 1        | 4       |
| 8967    | 8910     | 1        | 4       |
| 8968    | 8910     | 1        | 4       |
| 8969    | 8910     | 1        | 4       |
| 8970    | 8910     | 1        | 4       |

| Postnr. | Terminal | Sone inn | Sone ut |
|---------|----------|----------|---------|
| 8971    | 8910     | 1        | 4       |
| 8972    | 8910     | 1        | 4       |
| 8973    | 8910     | 1        | 4       |
| 8974    | 8910     | 1        | 4       |
| 8975    | 8910     | 1        | 4       |
| 8976    | 8910     | 1        | 5       |
| 8977    | 8910     | 1        | 4       |
| 8978    | 8910     | 1        | 4       |
| 8979    | 8910     | 1        | 4       |
| 8980    | 8910     | 1        | 5       |
| 8981    | 8910     | 1        | 5       |
| 8982    | 8910     | 1        | 5       |
| 8983    | 8910     | 1        | 5       |
| 8984    | 8910     | 1        | 5       |
| 8985    | 8910     | 1        | 5       |
| 8986    | 8910     | 1        | 5       |
| 8987    | 8910     | 1        | 5       |
| 8988    | 8910     | 1        | 5       |
| 8989    | 8910     | 1        | 5       |
| 8990    | 8910     | 1        | 5       |
| 8991    | 8910     | 1        | 5       |
| 8992    | 8910     | 1        | 5       |
| 8993    | 8910     | 1        | 5       |
| 8994    | 8910     | 1        | 5       |
| 8995    | 8910     | 1        | 5       |
| 8996    | 8910     | 1        | 5       |

| Postnr. | Terminal | Sone inn | Sone ut |
|---------|----------|----------|---------|
| 8997    | 8910     | 1        | 5       |
| 8998    | 8910     | 1        | 5       |
| 8999    | 8910     | 1        | 5       |
| 9000    | 9000     | 0        | 3       |
| 9001    | 9000     | 0        | 3       |
| 9002    | 9000     | 0        | 3       |
| 9003    | 9000     | 0        | 3       |
| 9004    | 9000     | 0        | 3       |
| 9005    | 9000     | 0        | 3       |
| 9006    | 9000     | 0        | 3       |
| 9007    | 9000     | 0        | 3       |
| 9008    | 9000     | 0        | 3       |
| 9009    | 9000     | 0        | 3       |
| 9010    | 9000     | 0        | 3       |
| 9011    | 9000     | 0        | 3       |
| 9012    | 9000     | 0        | 3       |
| 9013    | 9000     | 0        | 3       |
| 9014    | 9000     | 0        | 3       |
| 9015    | 9000     | 0        | 3       |
| 9016    | 9000     | 0        | 3       |
| 9017    | 9000     | 0        | 3       |
| 9018    | 9000     | 0        | 3       |
| 9019    | 9000     | 0        | 3       |
| 9020    | 9000     | 0        | 4       |
| 9021    | 9000     | 0        | 4       |
| 9022    | 9000     | 1        | 4       |

| Postnr. | Terminal | Sone inn | Sone ut |
|---------|----------|----------|---------|
| 9023    | 9000     | 1        | 5       |
| 9024    | 9000     | 0        | 3       |
| 9025    | 9000     | 0        | 3       |
| 9026    | 9000     | 1        | 5       |
| 9027    | 9000     | 1        | 5       |
| 9028    | 9000     | 1        | 5       |
| 9029    | 9000     | 0        | 3       |
| 9030    | 9000     | 1        | 5       |
| 9031    | 9000     | 1        | 5       |
| 9032    | 9000     | 1        | 5       |
| 9033    | 9000     | 1        | 5       |
| 9034    | 9000     | 1        | 5       |
| 9035    | 9000     | 1        | 5       |
| 9036    | 9000     | 1        | 5       |
| 9037    | 9000     | 0        | 3       |
| 9038    | 9000     | 0        | 3       |
| 9039    | 9000     | 0        | 3       |
| 9040    | 9000     | 1        | 5       |
| 9041    | 9000     | 1        | 4       |
| 9042    | 9000     | 1        | 5       |
| 9043    | 9000     | 1        | 5       |
| 9044    | 9000     | 1        | 5       |
| 9045    | 9000     | 1        | 5       |
| 9046    | 9000     | 1        | 5       |
| 9047    | 9000     | 1        | 5       |
| 9048    | 9000     | 1        | 5       |

Transportguide SONER 160

| Postnr. | Terminal | Sone inn | Sone ut | Postnr. | Terminal | Sone inn | Sone ut | Postnr. | Terminal | Sone inn | Sone ut | Postnr. | Terminal | Sone inn | Sone ut | Postnr. | Terminal | Sone inn | Sone ut | Postnr. | Terminal | Sone inn | Sone ut |
|---------|----------|----------|---------|---------|----------|----------|---------|---------|----------|----------|---------|---------|----------|----------|---------|---------|----------|----------|---------|---------|----------|----------|---------|
| 9049    | 9000     | 1        | 4       | 9075    | 9000     | 1        | 5       | 9101    | 9000     | 1        | 4       | 9127    | 9000     | 1        | 5       | 9153    | 9000     | 1        | 5       | 9179    | 9000     | 1        | 5       |
| 9050    | 9000     | 1        | 5       | 9076    | 9000     | 1        | 5       | 9102    | 9000     | 1        | 4       | 9128    | 9000     | 1        | 5       | 9154    | 9000     | 1        | 5       | 9180    | 9000     | 1        | 5       |
| 9051    | 9000     | 1        | 5       | 9077    | 9000     | 1        | 5       | 9103    | 9000     | 1        | 5       | 9129    | 9000     | 1        | 5       | 9155    | 9000     | 1        | 5       | 9181    | 9000     | 1        | 5       |
| 9052    | 9000     | 1        | 5       | 9078    | 9000     | 1        | 5       | 9104    | 9000     | 1        | 4       | 9130    | 9000     | 1        | 5       | 9156    | 9000     | 1        | 5       | 9182    | 9000     | 1        | 5       |
| 9053    | 9000     | 1        | 5       | 9079    | 9000     | 1        | 5       | 9105    | 9000     | 1        | 4       | 9131    | 9000     | 1        | 5       | 9157    | 9000     | 1        | 5       | 9183    | 9000     | 1        | 5       |
| 9054    | 9000     | 1        | 5       | 9080    | 9000     | 1        | 5       | 9106    | 9000     | 1        | 5       | 9132    | 9000     | 1        | 5       | 9158    | 9000     | 1        | 5       | 9184    | 9000     | 1        | 5       |
| 9055    | 9000     | 1        | 5       | 9081    | 9000     | 1        | 5       | 9107    | 9000     | 1        | 5       | 9133    | 9000     | 1        | 5       | 9159    | 9000     | 1        | 5       | 9185    | 9000     | 1        | 5       |
| 9056    | 9000     | 1        | 5       | 9082    | 9000     | 1        | 5       | 9108    | 9000     | 1        | 5       | 9134    | 9000     | 1        | 5       | 9160    | 9000     | 1        | 5       | 9186    | 9000     | 1        | 5       |
| 9057    | 9000     | 1        | 5       | 9083    | 9000     | 1        | 5       | 9109    | 9000     | 1        | 5       | 9135    | 9000     | 1        | 5       | 9161    | 9510     | 1        | 5       | 9187    | 9510     | 1        | 5       |
| 9058    | 9000     | 1        | 5       | 9084    | 9000     | 1        | 5       | 9110    | 9000     | 1        | 5       | 9136    | 9000     | 1        | 5       | 9162    | 9510     | 1        | 5       | 9188    | 9510     | 1        | 5       |
| 9059    | 9000     | 1        | 5       | 9085    | 9000     | 1        | 5       | 9111    | 9000     | 1        | 5       | 9137    | 9000     | 1        | 5       | 9163    | 9510     | 1        | 5       | 9189    | 9000     | 1        | 5       |
| 9060    | 9000     | 1        | 5       | 9086    | 9000     | 1        | 5       | 9112    | 9000     | 1        | 5       | 9138    | 9000     | 1        | 5       | 9164    | 9510     | 1        | 5       | 9190    | 9000     | 1        | 5       |
| 9061    | 9000     | 1        | 5       | 9087    | 9000     | 1        | 5       | 9113    | 9000     | 1        | 5       | 9139    | 9000     | 1        | 5       | 9165    | 9510     | 1        | 5       | 9191    | 9000     | 1        | 5       |
| 9062    | 9000     | 1        | 5       | 9088    | 9000     | 1        | 5       | 9114    | 9000     | 1        | 5       | 9140    | 9000     | 1        | 5       | 9166    | 9510     | 1        | 5       | 9192    | 9000     | 1        | 5       |
| 9063    | 9000     | 1        | 5       | 9089    | 9000     | 1        | 5       | 9115    | 9000     | 1        | 5       | 9141    | 9000     | 1        | 5       | 9167    | 9510     | 1        | 5       | 9193    | 9000     | 1        | 5       |
| 9064    | 9000     | 1        | 5       | 9090    | 9000     | 1        | 5       | 9116    | 9000     | 1        | 5       | 9142    | 9000     | 1        | 5       | 9168    | 9510     | 1        | 5       | 9194    | 9000     | 1        | 5       |
| 9065    | 9000     | 1        | 5       | 9091    | 9000     | 1        | 5       | 9117    | 9000     | 1        | 5       | 9143    | 9000     | 1        | 5       | 9169    | 9510     | 1        | 5       | 9195    | 9000     | 1        | 5       |
| 9066    | 9000     | 1        | 5       | 9092    | 9000     | 1        | 5       | 9118    | 9000     | 1        | 5       | 9144    | 9000     | 1        | 5       | 9170    | 9000     | 1        | 5       | 9196    | 9000     | 1        | 5       |
| 9067    | 9000     | 1        | 5       | 9093    | 9000     | 1        | 5       | 9119    | 9000     | 1        | 5       | 9145    | 9000     | 1        | 5       | 9171    | 9000     | 1        | 5       | 9197    | 9000     | 1        | 5       |
| 9068    | 9000     | 1        | 5       | 9094    | 9000     | 1        | 5       | 9120    | 9000     | 1        | 5       | 9146    | 9000     | 1        | 5       | 9172    | 9000     | 1        | 5       | 9198    | 9000     | 1        | 5       |
| 9069    | 9000     | 1        | 5       | 9095    | 9000     | 1        | 5       | 9121    | 9000     | 1        | 5       | 9147    | 9000     | 1        | 5       | 9173    | 9000     | 1        | 5       | 9199    | 9000     | 1        | 5       |
| 9070    | 9000     | 1        | 5       | 9096    | 9000     | 1        | 5       | 9122    | 9000     | 1        | 5       | 9148    | 9000     | 1        | 5       | 9174    | 9000     | 1        | 5       | 9200    | 9000     | 1        | 5       |
| 9071    | 9000     | 1        | 5       | 9097    | 9000     | 1        | 5       | 9123    | 9000     | 1        | 5       | 9149    | 9000     | 1        | 5       | 9175    | 9000     | 1        | 5       | 9201    | 9000     | 1        | 5       |
| 9072    | 9000     | 1        | 5       | 9098    | 9000     | 1        | 5       | 9124    | 9000     | 1        | 5       | 9150    | 9000     | 1        | 5       | 9176    | 9000     | 1        | 5       | 9202    | 9000     | 1        | 5       |
| 9073    | 9000     | 1        | 5       | 9099    | 9000     | 1        | 5       | 9125    | 9000     | 1        | 5       | 9151    | 9000     | 1        | 5       | 9177    | 9000     | 1        | 5       | 9203    | 9000     | 1        | 5       |
| 9074    | 9000     | 1        | 5       | 9100    | 9000     | 1        | 4       | 9126    | 9000     | 1        | 5       | 9152    | 9000     | 1        | 5       | 9178    | 9000     | 1        | 5       | 9204    | 9000     | 1        | 5       |



Transportguide SONER 161

| Postnr. | Terminal | Sone inn | Sone ut |
|---------|----------|----------|---------|
| 9205    | 9000     | 1        | 5       |
| 9206    | 9000     | 1        | 5       |
| 9207    | 9000     | 1        | 5       |
| 9208    | 9000     | 1        | 5       |
| 9209    | 9000     | 1        | 5       |
| 9210    | 9000     | 1        | 5       |
| 9211    | 9000     | 1        | 5       |
| 9212    | 9000     | 1        | 5       |
| 9213    | 9000     | 1        | 5       |
| 9214    | 9000     | 1        | 5       |
| 9215    | 9000     | 1        | 5       |
| 9216    | 9000     | 1        | 5       |
| 9217    | 9000     | 1        | 5       |
| 9218    | 9000     | 1        | 5       |
| 9219    | 9000     | 1        | 5       |
| 9220    | 9000     | 1        | 5       |
| 9221    | 9000     | 1        | 5       |
| 9222    | 9000     | 1        | 5       |
| 9223    | 9000     | 1        | 5       |
| 9224    | 9000     | 1        | 5       |
| 9225    | 9000     | 1        | 5       |
| 9226    | 9000     | 1        | 5       |
| 9227    | 9000     | 1        | 5       |
| 9228    | 9000     | 1        | 5       |
| 9229    | 9000     | 1        | 5       |
| 9230    | 9000     | 1        | 5       |

| Postnr. | Terminal | Sone inn | Sone ut |
|---------|----------|----------|---------|
| 9231    | 9000     | 1        | 5       |
| 9232    | 9000     | 1        | 5       |
| 9233    | 9000     | 1        | 5       |
| 9234    | 9000     | 1        | 5       |
| 9235    | 9000     | 1        | 5       |
| 9236    | 9000     | 1        | 5       |
| 9237    | 9000     | 1        | 5       |
| 9238    | 9000     | 1        | 5       |
| 9239    | 9000     | 1        | 5       |
| 9240    | 9000     | 0        | 3       |
| 9241    | 9000     | 0        | 3       |
| 9242    | 9000     | 0        | 3       |
| 9243    | 9000     | 0        | 3       |
| 9244    | 9000     | 0        | 3       |
| 9245    | 9000     | 0        | 3       |
| 9246    | 9000     | 0        | 3       |
| 9247    | 9000     | 0        | 3       |
| 9248    | 9000     | 0        | 3       |
| 9249    | 9000     | 0        | 3       |
| 9250    | 9000     | 0        | 3       |
| 9251    | 9000     | 0        | 3       |
| 9252    | 9000     | 0        | 3       |
| 9253    | 9000     | 0        | 3       |
| 9254    | 9000     | 0        | 3       |
| 9255    | 9000     | 0        | 3       |
| 9256    | 9000     | 0        | 3       |

| Postnr. | Terminal | Sone inn | Sone ut |
|---------|----------|----------|---------|
| 9257    | 9000     | 0        | 3       |
| 9258    | 9000     | 0        | 3       |
| 9259    | 9000     | 0        | 3       |
| 9260    | 9000     | 0        | 3       |
| 9261    | 9000     | 0        | 3       |
| 9262    | 9000     | 0        | 3       |
| 9263    | 9000     | 0        | 3       |
| 9264    | 9000     | 0        | 3       |
| 9265    | 9000     | 0        | 3       |
| 9266    | 9000     | 0        | 3       |
| 9267    | 9000     | 0        | 3       |
| 9268    | 9000     | 0        | 3       |
| 9269    | 9000     | 0        | 3       |
| 9270    | 9000     | 0        | 3       |
| 9271    | 9000     | 0        | 3       |
| 9272    | 9000     | 0        | 3       |
| 9273    | 9000     | 0        | 3       |
| 9274    | 9000     | 0        | 3       |
| 9275    | 9000     | 0        | 3       |
| 9276    | 9000     | 0        | 3       |
| 9277    | 9000     | 0        | 3       |
| 9278    | 9000     | 0        | 3       |
| 9279    | 9000     | 0        | 3       |
| 9280    | 9000     | 0        | 3       |
| 9281    | 9000     | 0        | 3       |
| 9282    | 9000     | 0        | 3       |

| Postnr. | Terminal | Sone inn | Sone ut |
|---------|----------|----------|---------|
| 9283    | 9000     | 0        | 3       |
| 9284    | 9000     | 0        | 3       |
| 9285    | 9000     | 0        | 3       |
| 9286    | 9000     | 0        | 3       |
| 9287    | 9000     | 0        | 3       |
| 9288    | 9000     | 0        | 3       |
| 9289    | 9000     | 0        | 3       |
| 9290    | 9000     | 0        | 3       |
| 9291    | 9000     | 0        | 3       |
| 9292    | 9000     | 0        | 3       |
| 9293    | 9000     | 0        | 3       |
| 9294    | 9000     | 0        | 3       |
| 9295    | 9000     | 0        | 3       |
| 9296    | 9000     | 0        | 3       |
| 9297    | 9000     | 0        | 3       |
| 9298    | 9000     | 0        | 3       |
| 9299    | 9000     | 0        | 3       |
| 9300    | 8510     | 1        | 5       |
| 9301    | 8510     | 1        | 5       |
| 9302    | 8510     | 1        | 5       |
| 9303    | 8510     | 1        | 5       |
| 9304    | 8510     | 1        | 5       |
| 9305    | 8510     | 1        | 5       |
| 9306    | 8510     | 1        | 5       |
| 9307    | 8510     | 1        | 5       |
| 9308    | 8510     | 1        | 5       |

| Postnr. | Terminal | Sone inn | Sone ut |
|---------|----------|----------|---------|
| 9309    | 8510     | 1        | 5       |
| 9310    | 8510     | 1        | 5       |
| 9311    | 8510     | 1        | 5       |
| 9312    | 8510     | 1        | 5       |
| 9313    | 8510     | 1        | 5       |
| 9314    | 8510     | 1        | 5       |
| 9315    | 8510     | 1        | 5       |
| 9316    | 8510     | 1        | 5       |
| 9317    | 8510     | 1        | 5       |
| 9318    | 8510     | 1        | 5       |
| 9319    | 8510     | 1        | 5       |
| 9320    | 8510     | 1        | 5       |
| 9321    | 8510     | 1        | 5       |
| 9322    | 8510     | 1        | 5       |
| 9323    | 8510     | 1        | 5       |
| 9324    | 8510     | 1        | 5       |
| 9325    | 8510     | 1        | 5       |
| 9326    | 8510     | 1        | 5       |
| 9327    | 8510     | 1        | 5       |
| 9328    | 8510     | 1        | 5       |
| 9329    | 8510     | 1        | 5       |
| 9330    | 8510     | 1        | 5       |
| 9331    | 8510     | 1        | 5       |
| 9332    | 8510     | 1        | 5       |
| 9333    | 8510     | 1        | 5       |
| 9334    | 8510     | 1        | 5       |

| Postnr. | Terminal | Sone inn | Sone ut |
|---------|----------|----------|---------|
| 9335    | 8510     | 1        | 5       |
| 9336    | 8510     | 1        | 5       |
| 9337    | 8510     | 1        | 5       |
| 9338    | 8510     | 1        | 5       |
| 9339    | 8510     | 1        | 5       |
| 9340    | 8510     | 1        | 5       |
| 9341    | 8510     | 1        | 5       |
| 9342    | 8510     | 1        | 5       |
| 9343    | 8510     | 1        | 5       |
| 9344    | 8510     | 1        | 5       |
| 9345    | 8510     | 1        | 5       |
| 9346    | 8510     | 1        | 5       |
| 9347    | 8510     | 1        | 5       |
| 9348    | 8510     | 1        | 5       |
| 9349    | 8510     | 1        | 5       |
| 9350    | 8510     | 1        | 5       |
| 9351    | 8510     | 1        | 5       |
| 9352    | 8510     | 1        | 5       |
| 9353    | 8510     | 1        | 5       |
| 9354    | 8510     | 1        | 5       |
| 9355    | 8510     | 1        | 5       |
| 9356    | 8510     | 1        | 5       |
| 9357    | 8510     | 1        | 5       |
| 9358    | 8510     | 1        | 5       |
| 9359    | 8510     | 1        | 5       |
| 9360    | 8510     | 1        | 5       |

Transportguide SONER 162

| Postnr. | Terminal | Sone inn | Sone ut | Postnr. | Terminal | Sone inn | Sone ut | Postnr. | Terminal | Sone inn | Sone ut | Postnr. | Terminal | Sone inn | Sone ut | Postnr. | Terminal | Sone inn | Sone ut | Postnr. | Terminal | Sone inn | Sone ut |
|---------|----------|----------|---------|---------|----------|----------|---------|---------|----------|----------|---------|---------|----------|----------|---------|---------|----------|----------|---------|---------|----------|----------|---------|
| 9361    | 8510     | 1        | 5       | 9387    | 8510     | 1        | 5       | 9413    | 9400     | 0        | 3       | 9439    | 8510     | 1        | 5       | 9465    | 9400     | 1        | 5       | 9491    | 9400     | 0        | 3       |
| 9362    | 8510     | 1        | 5       | 9388    | 8510     | 1        | 5       | 9414    | 9400     | 0        | 3       | 9440    | 8510     | 1        | 5       | 9466    | 9400     | 1        | 5       | 9492    | 9400     | 0        | 3       |
| 9363    | 8510     | 1        | 5       | 9389    | 8510     | 1        | 5       | 9415    | 9400     | 0        | 4       | 9441    | 8510     | 1        | 5       | 9467    | 9400     | 1        | 5       | 9493    | 9400     | 0        | 3       |
| 9364    | 8510     | 1        | 5       | 9390    | 8510     | 1        | 5       | 9416    | 9400     | 0        | 3       | 9442    | 8510     | 1        | 5       | 9468    | 9400     | 1        | 5       | 9494    | 9400     | 0        | 3       |
| 9365    | 8510     | 1        | 5       | 9391    | 8510     | 1        | 5       | 9417    | 9400     | 0        | 3       | 9443    | 8510     | 1        | 5       | 9469    | 9400     | 1        | 5       | 9495    | 9400     | 0        | 3       |
| 9366    | 8510     | 1        | 5       | 9392    | 8510     | 1        | 5       | 9418    | 9400     | 1        | 4       | 9444    | 8510     | 1        | 5       | 9470    | 8510     | 1        | 5       | 9496    | 9400     | 0        | 3       |
| 9367    | 8510     | 1        | 5       | 9393    | 8510     | 1        | 5       | 9419    | 9400     | 1        | 4       | 9445    | 8510     | 1        | 5       | 9471    | 8510     | 1        | 5       | 9497    | 9400     | 0        | 3       |
| 9368    | 8510     | 1        | 5       | 9394    | 8510     | 1        | 5       | 9420    | 9400     | 1        | 5       | 9446    | 8510     | 1        | 5       | 9472    | 9400     | 1        | 5       | 9498    | 9400     | 0        | 3       |
| 9369    | 8510     | 1        | 5       | 9395    | 8510     | 1        | 5       | 9421    | 9400     | 1        | 5       | 9447    | 8510     | 1        | 5       | 9473    | 9400     | 1        | 5       | 9499    | 9400     | 0        | 3       |
| 9370    | 8510     | 1        | 5       | 9396    | 8510     | 1        | 5       | 9422    | 9400     | 1        | 5       | 9448    | 8510     | 1        | 5       | 9474    | 9400     | 1        | 5       | 9500    | 9510     | 0        | 3       |
| 9371    | 8510     | 1        | 5       | 9397    | 8510     | 1        | 5       | 9423    | 9400     | 1        | 5       | 9449    | 8510     | 1        | 5       | 9475    | 9400     | 1        | 5       | 9501    | 9510     | 0        | 3       |
| 9372    | 8510     | 1        | 5       | 9398    | 8510     | 1        | 5       | 9424    | 9400     | 1        | 5       | 9450    | 8510     | 1        | 5       | 9476    | 9400     | 1        | 5       | 9502    | 9510     | 0        | 3       |
| 9373    | 8510     | 1        | 5       | 9399    | 8510     | 1        | 5       | 9425    | 9400     | 1        | 5       | 9451    | 8510     | 1        | 5       | 9477    | 9400     | 1        | 5       | 9503    | 9510     | 0        | 3       |
| 9374    | 8510     | 1        | 5       | 9400    | 9400     | 0        | 3       | 9426    | 9400     | 1        | 5       | 9452    | 8510     | 1        | 5       | 9478    | 9400     | 0        | 3       | 9504    | 9510     | 0        | 3       |
| 9375    | 8510     | 1        | 5       | 9401    | 9400     | 0        | 3       | 9427    | 9400     | 1        | 5       | 9453    | 8510     | 1        | 5       | 9479    | 9400     | 0        | 3       | 9505    | 9510     | 0        | 3       |
| 9376    | 8510     | 1        | 5       | 9402    | 9400     | 0        | 5       | 9428    | 9400     | 1        | 5       | 9454    | 8510     | 1        | 5       | 9480    | 9400     | 0        | 3       | 9506    | 9510     | 0        | 3       |
| 9377    | 8510     | 1        | 5       | 9403    | 9400     | 0        | 3       | 9429    | 9400     | 1        | 5       | 9455    | 8510     | 1        | 5       | 9481    | 9400     | 0        | 3       | 9507    | 9510     | 0        | 3       |
| 9378    | 8510     | 1        | 5       | 9404    | 9400     | 0        | 3       | 9430    | 8510     | 1        | 5       | 9456    | 8510     | 1        | 5       | 9482    | 9400     | 0        | 3       | 9508    | 9510     | 0        | 3       |
| 9379    | 8510     | 1        | 5       | 9405    | 9400     | 0        | 3       | 9431    | 9400     | 1        | 5       | 9457    | 9400     | 1        | 5       | 9483    | 9400     | 0        | 3       | 9509    | 9510     | 0        | 3       |
| 9380    | 8510     | 1        | 5       | 9406    | 9400     | 0        | 3       | 9432    | 9400     | 1        | 5       | 9458    | 9400     | 1        | 5       | 9484    | 9400     | 0        | 3       | 9510    | 9510     | 0        | 3       |
| 9381    | 8510     | 1        | 5       | 9407    | 9400     | 0        | 3       | 9433    | 9400     | 1        | 5       | 9459    | 9400     | 1        | 5       | 9485    | 9400     | 0        | 3       | 9511    | 9510     | 0        | 3       |
| 9382    | 8510     | 1        | 5       | 9408    | 9400     | 0        | 3       | 9434    | 9400     | 1        | 5       | 9460    | 9400     | 1        | 5       | 9486    | 9400     | 0        | 3       | 9512    | 9510     | 0        | 3       |
| 9383    | 8510     | 1        | 5       | 9409    | 9400     | 0        | 3       | 9435    | 9400     | 1        | 5       | 9461    | 9400     | 1        | 5       | 9487    | 9400     | 0        | 3       | 9513    | 9510     | 0        | 3       |
| 9384    | 8510     | 1        | 5       | 9410    | 9400     | 0        | 3       | 9436    | 8510     | 1        | 5       | 9462    | 9400     | 1        | 5       | 9488    | 9400     | 0        | 3       | 9514    | 9510     | 0        | 3       |
| 9385    | 8510     | 1        | 5       | 9411    | 9400     | 0        | 3       | 9437    | 9400     | 1        | 5       | 9463    | 9400     | 1        | 5       | 9489    | 9400     | 0        | 3       | 9515    | 9510     | 0        | 3       |
| 9386    | 8510     | 1        | 5       | 9412    | 9400     | 0        | 3       | 9438    | 9400     | 1        | 5       | 9464    | 9400     | 1        | 5       | 9490    | 9400     | 0        | 3       | 9516    | 9510     | 0        | 4       |

Transportguide SONER 163

| Postnr. | Terminal | Sone inn | Sone ut |
|---------|----------|----------|---------|
| 9517    | 9510     | 0        | 5       |
| 9518    | 9510     | 0        | 5       |
| 9519    | 9510     | 1        | 5       |
| 9520    | 9510     | 1        | 5       |
| 9521    | 9510     | 1        | 5       |
| 9522    | 9510     | 1        | 5       |
| 9523    | 9510     | 1        | 5       |
| 9524    | 9510     | 1        | 5       |
| 9525    | 9510     | 1        | 5       |
| 9526    | 9510     | 1        | 5       |
| 9527    | 9510     | 1        | 5       |
| 9528    | 9510     | 1        | 5       |
| 9529    | 9510     | 1        | 5       |
| 9530    | 9510     | 1        | 5       |
| 9531    | 9510     | 1        | 5       |
| 9532    | 9510     | 1        | 5       |
| 9533    | 9510     | 1        | 5       |
| 9534    | 9510     | 1        | 5       |
| 9535    | 9510     | 1        | 5       |
| 9536    | 9510     | 1        | 5       |
| 9537    | 9510     | 1        | 5       |
| 9538    | 9510     | 1        | 5       |
| 9539    | 9510     | 1        | 5       |
| 9540    | 9510     | 1        | 5       |
| 9541    | 9510     | 1        | 5       |
| 9542    | 9510     | 1        | 5       |

| Postnr. | Terminal | Sone inn | Sone ut |
|---------|----------|----------|---------|
| 9543    | 9510     | 1        | 5       |
| 9544    | 9510     | 1        | 5       |
| 9545    | 9510     | 1        | 5       |
| 9546    | 9510     | 1        | 5       |
| 9547    | 9510     | 1        | 5       |
| 9548    | 9510     | 1        | 5       |
| 9549    | 9510     | 1        | 5       |
| 9550    | 9510     | 1        | 5       |
| 9551    | 9510     | 1        | 5       |
| 9552    | 9510     | 1        | 5       |
| 9553    | 9510     | 1        | 5       |
| 9554    | 9510     | 1        | 5       |
| 9555    | 9510     | 1        | 5       |
| 9556    | 9510     | 1        | 5       |
| 9557    | 9510     | 1        | 5       |
| 9558    | 9510     | 1        | 5       |
| 9559    | 9510     | 1        | 5       |
| 9560    | 9510     | 1        | 5       |
| 9561    | 9510     | 1        | 5       |
| 9562    | 9510     | 1        | 5       |
| 9563    | 9510     | 1        | 5       |
| 9564    | 9510     | 1        | 5       |
| 9565    | 9510     | 1        | 5       |
| 9566    | 9510     | 1        | 5       |
| 9567    | 9510     | 1        | 5       |
| 9568    | 9510     | 1        | 5       |

| Postnr. | Terminal | Sone inn | Sone ut |
|---------|----------|----------|---------|
| 9569    | 9510     | 1        | 5       |
| 9570    | 9510     | 1        | 5       |
| 9571    | 9510     | 1        | 5       |
| 9572    | 9510     | 1        | 5       |
| 9573    | 9510     | 1        | 5       |
| 9574    | 9510     | 1        | 5       |
| 9575    | 9510     | 1        | 5       |
| 9576    | 9510     | 1        | 5       |
| 9577    | 9510     | 1        | 5       |
| 9578    | 9510     | 1        | 5       |
| 9579    | 9510     | 1        | 5       |
| 9580    | 9510     | 1        | 5       |
| 9581    | 9510     | 1        | 5       |
| 9582    | 9510     | 1        | 5       |
| 9583    | 9510     | 1        | 5       |
| 9584    | 9510     | 1        | 5       |
| 9585    | 9510     | 1        | 5       |
| 9586    | 9510     | 1        | 5       |
| 9587    | 9510     | 1        | 5       |
| 9588    | 9510     | 1        | 5       |
| 9589    | 9510     | 1        | 5       |
| 9590    | 9510     | 1        | 5       |
| 9591    | 9510     | 1        | 5       |
| 9592    | 9510     | 1        | 5       |
| 9593    | 9510     | 1        | 5       |
| 9594    | 9510     | 1        | 5       |

| Postnr. | Terminal | Sone inn | Sone ut |
|---------|----------|----------|---------|
| 9595    | 9510     | 1        | 5       |
| 9596    | 9510     | 1        | 5       |
| 9597    | 9510     | 1        | 5       |
| 9598    | 9510     | 1        | 5       |
| 9599    | 9510     | 1        | 5       |
| 9600    | 9510     | 0        | 4       |
| 9601    | 9510     | 1        | 5       |
| 9602    | 9510     | 1        | 5       |
| 9603    | 9510     | 1        | 5       |
| 9604    | 9510     | 1        | 5       |
| 9605    | 9510     | 1        | 5       |
| 9606    | 9510     | 1        | 5       |
| 9607    | 9510     | 1        | 5       |
| 9608    | 9510     | 1        | 5       |
| 9609    | 9510     | 1        | 5       |
| 9610    | 9510     | 0        | 4       |
| 9611    | 9510     | 0        | 3       |
| 9612    | 9510     | 1        | 5       |
| 9613    | 9510     | 1        | 5       |
| 9614    | 9510     | 1        | 5       |
| 9615    | 9510     | 0        | 3       |
| 9616    | 9510     | 0        | 3       |
| 9617    | 9510     | 0        | 3       |
| 9618    | 9510     | 0        | 3       |
| 9619    | 9510     | 0        | 3       |
| 9620    | 9510     | 1        | 5       |

| Postnr. | Terminal | Sone inn | Sone ut |
|---------|----------|----------|---------|
| 9621    | 9510     | 1        | 4       |
| 9622    | 9510     | 1        | 4       |
| 9623    | 9510     | 1        | 4       |
| 9624    | 9510     | 1        | 5       |
| 9625    | 9510     | 1        | 5       |
| 9626    | 9510     | 1        | 5       |
| 9627    | 9510     | 1        | 5       |
| 9628    | 9510     | 1        | 5       |
| 9629    | 9510     | 1        | 5       |
| 9630    | 9510     | 1        | 5       |
| 9631    | 9510     | 1        | 5       |
| 9632    | 9510     | 1        | 5       |
| 9633    | 9510     | 1        | 5       |
| 9634    | 9510     | 1        | 5       |
| 9635    | 9510     | 1        | 5       |
| 9636    | 9510     | 1        | 5       |
| 9637    | 9510     | 1        | 5       |
| 9638    | 9510     | 1        | 5       |
| 9639    | 9510     | 1        | 5       |
| 9640    | 9510     | 1        | 5       |
| 9641    | 9510     | 1        | 5       |
| 9642    | 9510     | 1        | 5       |
| 9643    | 9510     | 1        | 5       |
| 9644    | 9510     | 1        | 5       |
| 9645    | 9510     | 1        | 5       |
| 9646    | 9510     | 1        | 5       |

| Postnr. | Terminal | Sone inn | Sone ut |
|---------|----------|----------|---------|
| 9647    | 9510     | 1        | 5       |
| 9648    | 9510     | 1        | 5       |
| 9649    | 9510     | 1        | 5       |
| 9650    | 9510     | 1        | 5       |
| 9651    | 9510     | 1        | 5       |
| 9652    | 9510     | 1        | 5       |
| 9653    | 9510     | 1        | 5       |
| 9654    | 9510     | 1        | 5       |
| 9655    | 9510     | 1        | 5       |
| 9656    | 9510     | 1        | 5       |
| 9657    | 9510     | 1        | 5       |
| 9658    | 9510     | 1        | 5       |
| 9659    | 9510     | 1        | 5       |
| 9660    | 9510     | 1        | 5       |
| 9661    | 9510     | 1        | 5       |
| 9662    | 9510     | 1        | 5       |
| 9663    | 9510     | 1        | 5       |
| 9664    | 9510     | 1        | 5       |
| 9665    | 9510     | 1        | 5       |
| 9666    | 9510     | 1        | 5       |
| 9667    | 9510     | 1        | 5       |
| 9668    | 9510     | 1        | 5       |
| 9669    | 9510     | 1        | 5       |
| 9670    | 9510     | 1        | 5       |
| 9671    | 9510     | 1        | 5       |
| 9672    | 9510     | 1        | 5       |

Transportguide SONER 164

| Postnr. | Terminal | Sone inn | Sone ut |
|---------|----------|----------|---------|
| 9673    | 9510     | 1        | 5       |
| 9674    | 9510     | 1        | 5       |
| 9675    | 9510     | 1        | 5       |
| 9676    | 9510     | 1        | 5       |
| 9677    | 9510     | 1        | 5       |
| 9678    | 9510     | 1        | 5       |
| 9679    | 9510     | 1        | 5       |
| 9680    | 9510     | 1        | 5       |
| 9681    | 9510     | 1        | 5       |
| 9682    | 9510     | 1        | 5       |
| 9683    | 9510     | 1        | 5       |
| 9684    | 9510     | 1        | 5       |
| 9685    | 9510     | 1        | 5       |
| 9686    | 9510     | 1        | 5       |
| 9687    | 9510     | 1        | 5       |
| 9688    | 9510     | 1        | 5       |
| 9689    | 9510     | 1        | 5       |
| 9690    | 9510     | 1        | 5       |
| 9691    | 9510     | 1        | 5       |
| 9692    | 9510     | 1        | 5       |
| 9693    | 9510     | 1        | 5       |
| 9694    | 9510     | 1        | 5       |
| 9695    | 9510     | 1        | 5       |
| 9696    | 9510     | 1        | 5       |
| 9697    | 9510     | 1        | 5       |
| 9698    | 9510     | 1        | 5       |

| Postnr. | Terminal | Sone inn | Sone ut |
|---------|----------|----------|---------|
| 9699    | 9510     | 1        | 5       |
| 9700    | 9510     | 1        | 5       |
| 9701    | 9510     | 1        | 5       |
| 9702    | 9510     | 1        | 5       |
| 9703    | 9510     | 1        | 5       |
| 9704    | 9510     | 1        | 5       |
| 9705    | 9510     | 1        | 5       |
| 9706    | 9510     | 1        | 5       |
| 9707    | 9510     | 1        | 5       |
| 9708    | 9510     | 1        | 5       |
| 9709    | 9510     | 1        | 5       |
| 9710    | 9510     | 1        | 5       |
| 9711    | 9510     | 1        | 5       |
| 9712    | 9510     | 1        | 5       |
| 9713    | 9510     | 1        | 5       |
| 9714    | 9510     | 1        | 5       |
| 9715    | 9510     | 1        | 5       |
| 9716    | 9510     | 1        | 5       |
| 9717    | 9510     | 1        | 5       |
| 9718    | 9510     | 1        | 5       |
| 9719    | 9510     | 1        | 5       |
| 9720    | 9510     | 1        | 5       |
| 9721    | 9510     | 1        | 5       |
| 9722    | 9510     | 1        | 5       |
| 9723    | 9510     | 1        | 5       |
| 9724    | 9510     | 1        | 5       |

| Postnr. | Terminal | Sone inn | Sone ut |
|---------|----------|----------|---------|
| 9725    | 9510     | 1        | 5       |
| 9726    | 9510     | 1        | 5       |
| 9727    | 9510     | 1        | 5       |
| 9728    | 9510     | 1        | 5       |
| 9729    | 9510     | 1        | 5       |
| 9730    | 9510     | 1        | 5       |
| 9731    | 9510     | 1        | 5       |
| 9732    | 9510     | 1        | 5       |
| 9733    | 9510     | 1        | 5       |
| 9734    | 9510     | 1        | 5       |
| 9735    | 9510     | 1        | 5       |
| 9736    | 9510     | 1        | 5       |
| 9737    | 9510     | 1        | 5       |
| 9738    | 9510     | 1        | 5       |
| 9739    | 9510     | 1        | 5       |
| 9740    | 9846     | 1        | 5       |
| 9741    | 9846     | 1        | 5       |
| 9742    | 9510     | 1        | 5       |
| 9743    | 9510     | 1        | 5       |
| 9744    | 9510     | 1        | 5       |
| 9745    | 9510     | 1        | 5       |
| 9746    | 9510     | 1        | 5       |
| 9747    | 9510     | 1        | 5       |
| 9748    | 9510     | 1        | 5       |
| 9749    | 9510     | 1        | 5       |
| 9750    | 9510     | 1        | 5       |

| Postnr. | Terminal | Sone inn | Sone ut |
|---------|----------|----------|---------|
| 9751    | 9510     | 1        | 5       |
| 9752    | 9510     | 1        | 5       |
| 9753    | 9510     | 1        | 5       |
| 9754    | 9510     | 1        | 5       |
| 9755    | 9510     | 1        | 5       |
| 9756    | 9510     | 1        | 5       |
| 9757    | 9510     | 1        | 5       |
| 9758    | 9510     | 1        | 5       |
| 9759    | 9510     | 1        | 5       |
| 9760    | 9510     | 1        | 5       |
| 9761    | 9510     | 1        | 5       |
| 9762    | 9510     | 1        | 5       |
| 9763    | 9510     | 1        | 5       |
| 9764    | 9510     | 1        | 5       |
| 9765    | 9510     | 1        | 5       |
| 9766    | 9510     | 1        | 5       |
| 9767    | 9510     | 1        | 5       |
| 9768    | 9510     | 1        | 5       |
| 9769    | 9510     | 1        | 5       |
| 9770    | 9846     | 1        | 5       |
| 9771    | 9846     | 1        | 5       |
| 9772    | 9846     | 1        | 5       |
| 9773    | 9846     | 1        | 5       |
| 9774    | 9846     | 1        | 5       |
| 9775    | 9846     | 1        | 5       |
| 9776    | 9846     | 1        | 5       |

| Postnr. | Terminal | Sone inn | Sone ut |
|---------|----------|----------|---------|
| 9777    | 9846     | 1        | 5       |
| 9778    | 9846     | 1        | 5       |
| 9779    | 9846     | 1        | 5       |
| 9780    | 9846     | 1        | 5       |
| 9781    | 9846     | 1        | 5       |
| 9782    | 9846     | 1        | 5       |
| 9783    | 9846     | 1        | 5       |
| 9784    | 9846     | 1        | 5       |
| 9785    | 9846     | 1        | 5       |
| 9786    | 9846     | 1        | 5       |
| 9787    | 9846     | 1        | 5       |
| 9788    | 9846     | 1        | 5       |
| 9789    | 9846     | 1        | 5       |
| 9790    | 9846     | 1        | 5       |
| 9791    | 9846     | 1        | 5       |
| 9792    | 9846     | 1        | 5       |
| 9793    | 9846     | 1        | 5       |
| 9794    | 9846     | 1        | 5       |
| 9795    | 9846     | 1        | 5       |
| 9796    | 9846     | 1        | 5       |
| 9797    | 9846     | 1        | 5       |
| 9798    | 9846     | 1        | 5       |
| 9799    | 9846     | 1        | 5       |
| 9800    | 9846     | 1        | 5       |
| 9801    | 9846     | 1        | 5       |
| 9802    | 9846     | 1        | 5       |

| Postnr. | Terminal | Sone inn | Sone ut |
|---------|----------|----------|---------|
| 9803    | 9846     | 1        | 5       |
| 9804    | 9846     | 1        | 5       |
| 9805    | 9846     | 1        | 5       |
| 9806    | 9846     | 1        | 5       |
| 9807    | 9846     | 1        | 5       |
| 9808    | 9846     | 1        | 5       |
| 9809    | 9846     | 1        | 5       |
| 9810    | 9846     | 1        | 5       |
| 9811    | 9846     | 1        | 5       |
| 9812    | 9846     | 1        | 5       |
| 9813    | 9846     | 1        | 5       |
| 9814    | 9846     | 1        | 5       |
| 9815    | 9846     | 1        | 5       |
| 9816    | 9846     | 1        | 5       |
| 9817    | 9846     | 1        | 5       |
| 9818    | 9846     | 1        | 5       |
| 9819    | 9846     | 1        | 5       |
| 9820    | 9846     | 1        | 5       |
| 9821    | 9846     | 1        | 5       |
| 9822    | 9846     | 1        | 5       |
| 9823    | 9846     | 1        | 5       |
| 9824    | 9846     | 1        | 5       |
| 9825    | 9846     | 1        | 5       |
| 9826    | 9846     | 1        | 5       |
| 9827    | 9846     | 1        | 5       |
| 9828    | 9846     | 1        | 5       |

Transportguide SONER 165

| Postnr. | Terminal | Sone inn | Sone ut | Postnr. | Terminal | Sone inn | Sone ut | Postnr. | Terminal | Sone inn | Sone ut | Postnr. | Terminal | Sone inn | Sone ut | Postnr. | Terminal | Sone inn | Sone ut | Postnr. | Terminal | Sone inn | Sone ut |
|---------|----------|----------|---------|---------|----------|----------|---------|---------|----------|----------|---------|---------|----------|----------|---------|---------|----------|----------|---------|---------|----------|----------|---------|
| 9829    | 9846     | 1        | 5       | 9855    | 9846     | 0        | 3       | 9881    | 9846     | 0        | 3       | 9907    | 9846     | 0        | 3       | 9933    | 9846     | 1        | 5       | 9959    | 9846     | 1        | 5       |
| 9830    | 9846     | 1        | 5       | 9856    | 9846     | 0        | 3       | 9882    | 9846     | 0        | 3       | 9908    | 9846     | 0        | 3       | 9934    | 9846     | 1        | 5       | 9960    | 9846     | 1        | 5       |
| 9831    | 9846     | 1        | 5       | 9857    | 9846     | 0        | 3       | 9883    | 9846     | 0        | 3       | 9909    | 9846     | 0        | 3       | 9935    | 9846     | 1        | 5       | 9961    | 9846     | 1        | 5       |
| 9832    | 9846     | 1        | 5       | 9858    | 9846     | 0        | 3       | 9884    | 9846     | 0        | 3       | 9910    | 9846     | 0        | 4       | 9936    | 9846     | 1        | 5       | 9962    | 9846     | 1        | 5       |
| 9833    | 9846     | 1        | 5       | 9859    | 9846     | 0        | 3       | 9885    | 9846     | 0        | 3       | 9911    | 9846     | 0        | 3       | 9937    | 9846     | 1        | 5       | 9963    | 9846     | 1        | 5       |
| 9834    | 9846     | 1        | 5       | 9860    | 9846     | 0        | 3       | 9886    | 9846     | 0        | 3       | 9912    | 9846     | 0        | 4       | 9938    | 9846     | 1        | 5       | 9964    | 9846     | 1        | 5       |
| 9835    | 9846     | 1        | 5       | 9861    | 9846     | 0        | 3       | 9887    | 9846     | 0        | 3       | 9913    | 9846     | 0        | 3       | 9939    | 9846     | 1        | 5       | 9965    | 9846     | 1        | 5       |
| 9836    | 9846     | 1        | 5       | 9862    | 9846     | 0        | 3       | 9888    | 9846     | 0        | 3       | 9914    | 9846     | 0        | 3       | 9940    | 9846     | 1        | 5       | 9966    | 9846     | 1        | 5       |
| 9837    | 9846     | 1        | 5       | 9863    | 9846     | 0        | 3       | 9889    | 9846     | 0        | 3       | 9915    | 9846     | 0        | 3       | 9941    | 9846     | 1        | 5       | 9967    | 9846     | 1        | 5       |
| 9838    | 9846     | 1        | 5       | 9864    | 9846     | 0        | 3       | 9890    | 9846     | 0        | 3       | 9916    | 9846     | 0        | 3       | 9942    | 9846     | 1        | 5       | 9968    | 9846     | 1        | 5       |
| 9839    | 9846     | 1        | 5       | 9865    | 9846     | 0        | 3       | 9891    | 9846     | 0        | 3       | 9917    | 9846     | 0        | 3       | 9943    | 9846     | 1        | 5       | 9969    | 9846     | 1        | 5       |
| 9840    | 9846     | 1        | 5       | 9866    | 9846     | 0        | 3       | 9892    | 9846     | 0        | 3       | 9918    | 9846     | 0        | 3       | 9944    | 9846     | 1        | 5       | 9970    | 9846     | 1        | 5       |
| 9841    | 9846     | 1        | 5       | 9867    | 9846     | 0        | 3       | 9893    | 9846     | 0        | 3       | 9919    | 9846     | 0        | 3       | 9945    | 9846     | 1        | 5       | 9971    | 9846     | 1        | 5       |
| 9842    | 9846     | 1        | 5       | 9868    | 9846     | 0        | 3       | 9894    | 9846     | 0        | 3       | 9920    | 9846     | 1        | 5       | 9946    | 9846     | 1        | 5       | 9972    | 9846     | 1        | 5       |
| 9843    | 9846     | 1        | 5       | 9869    | 9846     | 0        | 3       | 9895    | 9846     | 0        | 3       | 9921    | 9846     | 1        | 5       | 9947    | 9846     | 1        | 5       | 9973    | 9846     | 1        | 5       |
| 9844    | 9846     | 0        | 3       | 9870    | 9846     | 0        | 3       | 9896    | 9846     | 0        | 3       | 9922    | 9846     | 1        | 5       | 9948    | 9846     | 1        | 5       | 9974    | 9846     | 1        | 5       |
| 9845    | 9846     | 0        | 5       | 9871    | 9846     | 0        | 3       | 9897    | 9846     | 0        | 3       | 9923    | 9846     | 1        | 5       | 9949    | 9846     | 1        | 5       | 9975    | 9846     | 1        | 5       |
| 9846    | 9846     | 0        | 3       | 9872    | 9846     | 0        | 3       | 9898    | 9846     | 0        | 3       | 9924    | 9846     | 1        | 5       | 9950    | 9846     | 1        | 5       | 9976    | 9846     | 1        | 5       |
| 9847    | 9846     | 0        | 3       | 9873    | 9846     | 0        | 3       | 9899    | 9846     | 0        | 3       | 9925    | 9846     | 1        | 5       | 9951    | 9846     | 1        | 5       | 9977    | 9846     | 1        | 5       |
| 9848    | 9846     | 0        | 3       | 9874    | 9846     | 0        | 3       | 9900    | 9846     | 0        | 4       | 9926    | 9846     | 1        | 5       | 9952    | 9846     | 1        | 5       | 9978    | 9846     | 1        | 5       |
| 9849    | 9846     | 0        | 3       | 9875    | 9846     | 0        | 3       | 9901    | 9846     | 0        | 3       | 9927    | 9846     | 1        | 5       | 9953    | 9846     | 1        | 5       | 9979    | 9846     | 1        | 5       |
| 9850    | 9846     | 0        | 3       | 9876    | 9846     | 0        | 3       | 9902    | 9846     | 0        | 3       | 9928    | 9846     | 1        | 5       | 9954    | 9846     | 1        | 5       | 9980    | 9846     | 1        | 5       |
| 9851    | 9846     | 0        | 3       | 9877    | 9846     | 0        | 3       | 9903    | 9846     | 0        | 3       | 9929    | 9846     | 1        | 5       | 9955    | 9846     | 1        | 5       | 9981    | 9846     | 1        | 5       |
| 9852    | 9846     | 0        | 3       | 9878    | 9846     | 0        | 3       | 9904    | 9846     | 0        | 3       | 9930    | 9846     | 1        | 5       | 9956    | 9846     | 1        | 5       | 9982    | 9846     | 1        | 5       |
| 9853    | 9846     | 0        | 3       | 9879    | 9846     | 0        | 3       | 9905    | 9846     | 0        | 3       | 9931    | 9846     | 1        | 5       | 9957    | 9846     | 1        | 5       | 9983    | 9846     | 1        | 5       |
| 9854    | 9846     | 0        | 3       | 9880    | 9846     | 0        | 3       | 9906    | 9846     | 0        | 3       | 9932    | 9846     | 1        | 5       | 9958    | 9846     | 1        | 5       | 9984    | 9846     | 1        | 5       |

| Postnr. | Terminal | Sone inn | Sone ut |
|---------|----------|----------|---------|
| 9985    | 9846     | 1        | 5       |
| 9986    | 9846     | 1        | 5       |
| 9987    | 9846     | 1        | 5       |
| 9988    | 9846     | 1        | 5       |
| 9989    | 9846     | 1        | 5       |
| 9990    | 9846     | 1        | 5       |
| 9991    | 9846     | 1        | 5       |
| 9992    | 9846     | 1        | 5       |
| 9993    | 9846     | 1        | 5       |
| 9994    | 9846     | 1        | 5       |
| 9995    | 9846     | 1        | 5       |
| 9996    | 9846     | 1        | 5       |
| 9997    | 9846     | 1        | 5       |
| 9998    | 9846     | 1        | 5       |
| 9999    | 9846     | 1        | 5       |

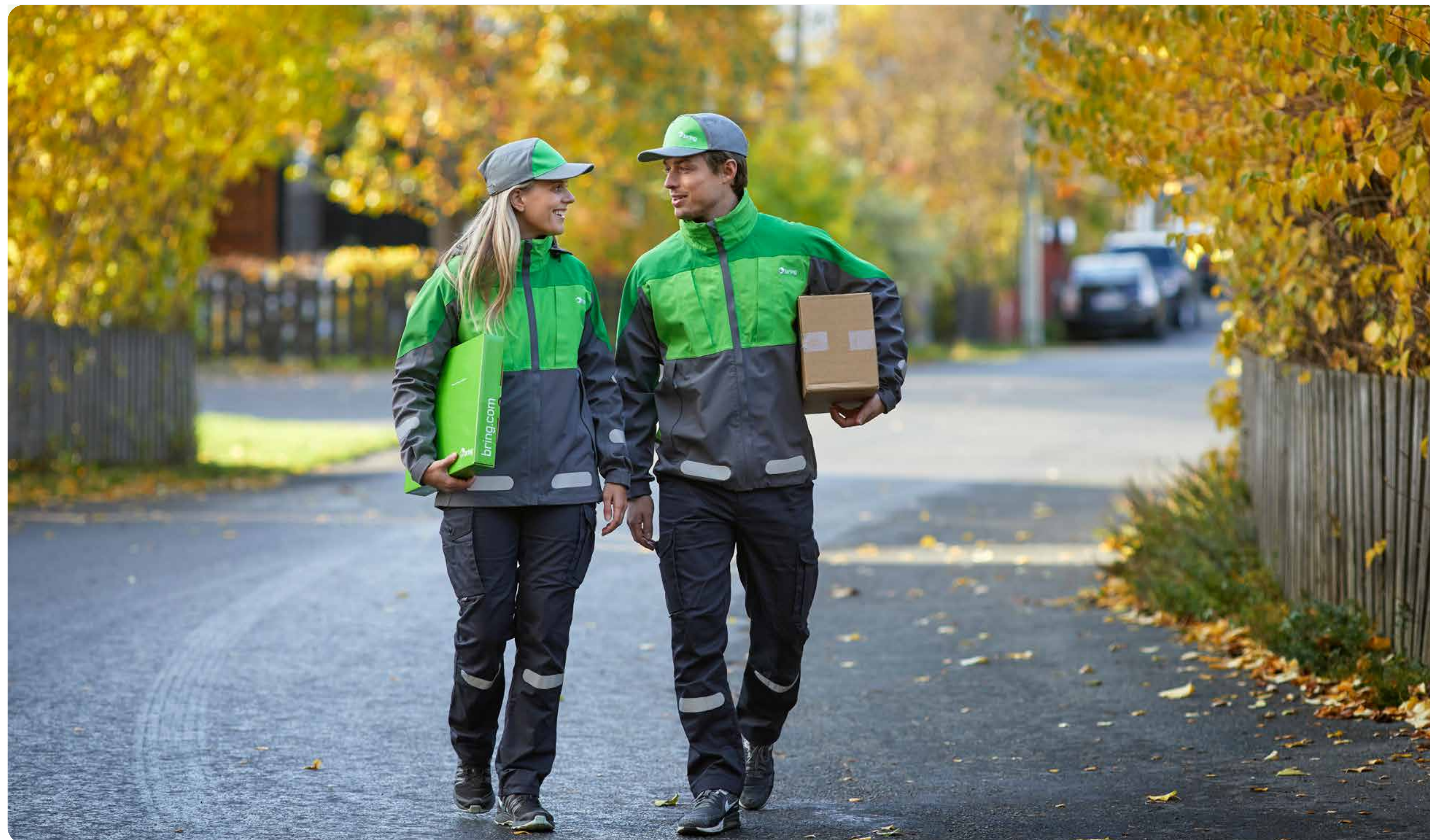

## 3.4.1 Pakke til hentested/Retur fra hentested

| Vekt i kg (inntil) | Sone 1 | Sone 2 | Sone 3 | Sone 4 | Sone 5 | Sone 6 | Sone 7 | Sone 8 |
|--------------------|--------|--------|--------|--------|--------|--------|--------|--------|
| 1                  | 136    | 149    | 163    | 179    | 191    | 205    | 217    | 235    |
| 2                  | 139    | 154    | 166    | 183    | 196    | 210    | 222    | 238    |
| 3                  | 141    | 158    | 173    | 186    | 199    | 214    | 229    | 242    |
| 5                  | 151    | 167    | 184    | 197    | 211    | 224    | 239    | 252    |
| 7                  | 168    | 191    | 205    | 217    | 235    | 246    | 259    | 275    |
| 10                 | 182    | 205    | 217    | 235    | 246    | 259    | 275    | 288    |
| 15                 | 239    | 264    | 282    | 295    | 305    | 321    | 339    | 350    |
| 20                 | 305    | 336    | 359    | 388    | 411    | 438    | 464    | 491    |
| 25                 | 351    | 390    | 423    | 461    | 499    | 537    | 572    | 609    |
| 30                 | 393    | 438    | 487    | 535    | 583    | 632    | 676    | 723    |
| 35                 | 425    | 484    | 541    | 596    | 655    | 712    | 767    | 825    |
| 40                 | 458    | 523    | 588    | 649    | 715    | 781    | 845    | 909    |
| 50                 | 520    | 598    | 679    | 759    | 839    | 917    | 998    | 1078   |
| 60                 | 581    | 675    | 770    | 866    | 960    | 1058   | 1154   | 1250   |
| 70                 | 641    | 753    | 863    | 972    | 1086   | 1197   | 1307   | 1418   |
| 80                 | 703    | 830    | 956    | 1084   | 1208   | 1336   | 1460   | 1587   |
| 90                 | 765    | 906    | 1048   | 1187   | 1333   | 1472   | 1612   | 1758   |
| 100                | 826    | 985    | 1140   | 1299   | 1454   | 1610   | 1768   | 1925   |



Maksimum reell vekt: 35 kg. Maksimum lengde: 240 cm. Maksimum lengde pluss omkrets: 360 cm.

#### Pristillegg Pakke levert til hentested

For pakker til hentested innlevert på postkontor/bedriftssenter/Post i Butikk og for Returservice utlevert på postkontor/bedriftssenter/Post i Butikk er prisen 25 kr høyere. Brevvarslng kr 23. Valgfritt hentested kr 0.

Se for øvrig bring.no.

## 3.4.2 Pakke hjem pluss

| Vekt i kg (inntil) | Sone 1 | Sone 2 | Sone 3 | Sone 4 | Sone 5 | Sone 6 | Sone 7 | Sone 8 |
|--------------------|--------|--------|--------|--------|--------|--------|--------|--------|
| 1                  | 175    | 201    | 223    | 243    | 253    | 281    | 303    | 319    |
| 2                  | 182    | 207    | 228    | 248    | 261    | 289    | 314    | 327    |
| 3                  | 185    | 214    | 243    | 259    | 270    | 301    | 327    | 333    |
| 5                  | 202    | 226    | 257    | 277    | 289    | 322    | 348    | 361    |
| 7                  | 220    | 248    | 276    | 292    | 311    | 338    | 365    | 378    |
| 10                 | 256    | 283    | 311    | 329    | 345    | 374    | 397    | 414    |
| 15                 | 290    | 322    | 350    | 374    | 387    | 417    | 443    | 481    |
| 20                 | 329    | 363    | 393    | 420    | 439    | 471    | 504    | 551    |
| 25                 | 357    | 397    | 436    | 467    | 488    | 530    | 563    | 613    |
| 30                 | 389    | 436    | 477    | 515    | 545    | 590    | 630    | 682    |
| 35                 | 420    | 470    | 523    | 567    | 603    | 651    | 698    | 758    |
| 40                 | 451    | 510    | 571    | 616    | 660    | 715    | 767    | 819    |
| 50                 | 505    | 578    | 648    | 712    | 761    | 829    | 891    | 996    |
| 60                 | 565    | 651    | 737    | 811    | 875    | 955    | 1026   | 1144   |
| 70                 | 627    | 729    | 828    | 913    | 988    | 1079   | 1161   | 1274   |
| 80                 | 685    | 802    | 913    | 1013   | 1100   | 1198   | 1291   | 1403   |
| 90                 | 745    | 873    | 996    | 1109   | 1207   | 1319   | 1422   | 1528   |
| 100                | 803    | 944    | 1083   | 1205   | 1315   | 1436   | 1549   | 1651   |



Maksimum reell vekt: 35 kg. Maksimum lengde: 240 cm. Maksimum lengde pluss omkrets: 360 cm.  
Minstepris: 105,- per kolli.

**Pristillegg Pakke hjem pluss**

Andre leveringsforsøket 65,- per kolli.



## 3.4.3 Pakke til bedrift ekspress/Retur Ekspress

| Fraktberegnet vekt t.o.m (kg) | Sone 1 | Sone 2 | Sone 3 | Sone 4 | Sone 5 | Sone 6 | Sone 7 | Sone 8 | Fraktberegnet vekt t.o.m (kg) | Sone 1    | Sone 2    | Sone 3    | Sone 4    | Sone 5    | Sone 6    | Sone 7     | Sone 8     |
|-------------------------------|--------|--------|--------|--------|--------|--------|--------|--------|-------------------------------|-----------|-----------|-----------|-----------|-----------|-----------|------------|------------|
| 1                             | 454    | 480    | 515    | 549    | 713    | 991    | 1205   | 1205   | 19                            | 833       | 933       | 969       | 1136      | 1664      | 2258      | 3248       | 3248       |
| 2                             | 470    | 504    | 538    | 582    | 765    | 1055   | 1310   | 1310   | 20                            | 857       | 960       | 995       | 1165      | 1719      | 2330      | 3369       | 3369       |
| 3                             | 489    | 529    | 560    | 616    | 813    | 1122   | 1414   | 1414   | 21                            | 876       | 985       | 1017      | 1200      | 1778      | 2402      | 3492       | 3492       |
| 4                             | 511    | 553    | 587    | 645    | 861    | 1191   | 1520   | 1520   | 22                            | 900       | 1012      | 1044      | 1231      | 1833      | 2476      | 3613       | 3613       |
| 5                             | 532    | 577    | 609    | 680    | 908    | 1259   | 1627   | 1627   | 23                            | 923       | 1035      | 1071      | 1264      | 1892      | 2549      | 3737       | 3737       |
| 6                             | 548    | 603    | 634    | 711    | 956    | 1326   | 1733   | 1733   | 24                            | 945       | 1063      | 1097      | 1297      | 1949      | 2620      | 3856       | 3856       |
| 7                             | 568    | 625    | 660    | 744    | 1007   | 1394   | 1839   | 1839   | 25                            | 970       | 1087      | 1123      | 1326      | 2004      | 2696      | 3976       | 3976       |
| 8                             | 590    | 651    | 683    | 773    | 1055   | 1465   | 1941   | 1941   | 26                            | 994       | 1114      | 1150      | 1360      | 2062      | 2768      | 4098       | 4098       |
| 9                             | 608    | 677    | 707    | 809    | 1104   | 1533   | 2048   | 2048   | 27                            | 1014      | 1140      | 1172      | 1391      | 2117      | 2842      | 4221       | 4221       |
| 10                            | 626    | 699    | 734    | 840    | 1157   | 1602   | 2157   | 2157   | 28                            | 1035      | 1165      | 1201      | 1425      | 2175      | 2913      | 4343       | 4343       |
| 11                            | 646    | 725    | 761    | 874    | 1210   | 1674   | 2276   | 2276   | 29                            | 1061      | 1191      | 1227      | 1458      | 2230      | 2988      | 4465       | 4465       |
| 12                            | 672    | 750    | 787    | 907    | 1268   | 1745   | 2396   | 2396   | 30                            | 1082      | 1216      | 1250      | 1491      | 2290      | 3061      | 4587       | 4587       |
| 13                            | 695    | 773    | 812    | 941    | 1323   | 1821   | 2516   | 2516   | 31                            | 1102      | 1243      | 1279      | 1522      | 2345      | 3133      | 4707       | 4707       |
| 14                            | 719    | 803    | 837    | 973    | 1379   | 1894   | 2640   | 2640   | 32                            | 1127      | 1271      | 1304      | 1556      | 2401      | 3206      | 4831       | 4831       |
| 15                            | 742    | 831    | 865    | 1004   | 1438   | 1966   | 2761   | 2761   | 33                            | 1150      | 1297      | 1332      | 1587      | 2458      | 3279      | 4949       | 4949       |
| 16                            | 765    | 857    | 889    | 1035   | 1494   | 2040   | 2883   | 2883   | 34                            | 1170      | 1322      | 1357      | 1623      | 2514      | 3350      | 5072       | 5072       |
| 17                            | 788    | 879    | 914    | 1070   | 1552   | 2112   | 3006   | 3006   | 35                            | 1195      | 1348      | 1384      | 1654      | 2572      | 3424      | 5195       | 5195       |
| 18                            | 809    | 907    | 942    | 1101   | 1607   | 2183   | 3129   | 3129   | <b>Videre pr. kilo</b>        | <b>22</b> | <b>24</b> | <b>26</b> | <b>34</b> | <b>53</b> | <b>72</b> | <b>109</b> | <b>109</b> |

Prisen er eksklusiv bomavgift og drivstofftillegg. Maksimum reell vekt: 35 kg. Maksimum lengde: 240 cm.  
Maksimum lengde pluss omkrets: 360 cm.

Pristillegg Pakke til bedrift ekspress: Utkjøring lørdag kr 283 pr kulli til mottaker i sentralt område og kr 751 til mottaker i usentralt område. Valgfritt hentested kr 47.

## 3.4.4 Pakke til bedrift/Retur pakke fra bedrift

| Vekt i kg (inntil) | Sone 1 | Sone 2 | Sone 3 | Sone 4 | Sone 5 | Sone 6 | Sone 7 | Sone 8 |
|--------------------|--------|--------|--------|--------|--------|--------|--------|--------|
| 1                  | 205    | 235    | 256    | 275    | 295    | 315    | 333    | 350    |
| 2                  | 215    | 240    | 260    | 283    | 307    | 326    | 347    | 359    |
| 3                  | 220    | 246    | 271    | 295    | 317    | 339    | 359    | 367    |
| 5                  | 238    | 262    | 290    | 315    | 338    | 361    | 384    | 398    |
| 7                  | 258    | 284    | 310    | 334    | 359    | 377    | 402    | 413    |
| 10                 | 295    | 322    | 349    | 370    | 398    | 417    | 438    | 457    |
| 15                 | 335    | 365    | 395    | 419    | 443    | 465    | 488    | 529    |
| 20                 | 376    | 411    | 441    | 470    | 500    | 524    | 553    | 606    |
| 25                 | 409    | 451    | 488    | 522    | 556    | 590    | 619    | 674    |
| 30                 | 443    | 492    | 534    | 574    | 617    | 658    | 691    | 751    |
| 35                 | 474    | 529    | 583    | 633    | 681    | 724    | 768    | 832    |
| 40                 | 508    | 571    | 633    | 689    | 744    | 793    | 844    | 901    |
| 50                 | 568    | 646    | 721    | 792    | 858    | 920    | 980    | 1095   |
| 60                 | 638    | 729    | 818    | 902    | 981    | 1057   | 1128   | 1258   |
| 70                 | 703    | 813    | 919    | 1014   | 1104   | 1195   | 1276   | 1399   |
| 80                 | 771    | 894    | 1012   | 1124   | 1228   | 1326   | 1422   | 1541   |
| 90                 | 833    | 971    | 1103   | 1230   | 1347   | 1458   | 1565   | 1679   |
| 100                | 898    | 1052   | 1196   | 1334   | 1464   | 1587   | 1706   | 1814   |

| Vekt i kg (inntil)       | Sone 1     | Sone 2     | Sone 3     | Sone 4     | Sone 5     | Sone 6     | Sone 7     | Sone 8      |
|--------------------------|------------|------------|------------|------------|------------|------------|------------|-------------|
| 110                      | 961        | 1127       | 1289       | 1438       | 1578       | 1715       | 1844       | 1947        |
| 120                      | 1022       | 1204       | 1377       | 1536       | 1693       | 1840       | 1977       | 2080        |
| 130                      | 1084       | 1279       | 1464       | 1640       | 1807       | 1967       | 2112       | 2206        |
| 140                      | 1144       | 1352       | 1551       | 1736       | 1916       | 2083       | 2243       | 2335        |
| 150                      | 1204       | 1422       | 1632       | 1832       | 2022       | 2200       | 2370       | 2453        |
| 160                      | 1259       | 1493       | 1717       | 1930       | 2126       | 2316       | 2493       | 2577        |
| 170                      | 1318       | 1565       | 1797       | 2023       | 2231       | 2433       | 2619       | 2695        |
| 180                      | 1372       | 1629       | 1880       | 2113       | 2335       | 2542       | 2736       | 2807        |
| 190                      | 1424       | 1700       | 1958       | 2202       | 2434       | 2654       | 2857       | 2923        |
| 200                      | 1480       | 1764       | 2035       | 2291       | 2528       | 2758       | 2970       | 3033        |
| 225                      | 1621       | 1939       | 2240       | 2523       | 2786       | 3041       | 3279       | 3523        |
| 250                      | 1770       | 2119       | 2449       | 2764       | 3057       | 3334       | 3594       | 3838        |
| 275                      | 1916       | 2294       | 2656       | 2996       | 3319       | 3620       | 3906       | 4136        |
| 300                      | 2056       | 2467       | 2859       | 3229       | 3574       | 3903       | 4206       | 4427        |
| 350                      | 2312       | 2780       | 3226       | 3645       | 4040       | 4412       | 4758       | 4973        |
| 400                      | 2595       | 3048       | 3544       | 4006       | 4441       | 4851       | 5235       | 5502        |
| 500                      | 3155       | 3592       | 4182       | 4724       | 5241       | 5727       | 6182       | 6562        |
| <b>Videre per 100 kg</b> | <b>565</b> | <b>588</b> | <b>640</b> | <b>721</b> | <b>803</b> | <b>879</b> | <b>951</b> | <b>1165</b> |

Prisen er eksklusiv bomavgift og drivstofftillegg. Maksimum reell vekt: 35 kg. Maksimum lengde: 240 cm. Maksimum lengde pluss omkrets: 360 cm.

**Pristillegg Pakke til bedrift**

Andre leveringsforsøket kr 58 per kolli. Utlevert postkontor/Post i Butikk kr 57 per kolli.

For Pakke levert bedrift som er innlevert på postkontor/Post i Butikk er prisen kr 25 høyere.

Se for øvrig bring.no.

## 3.4.5 Tilleggstjenester for pakker

| Tillegg  | Pakke til bedrift | Pakke til bedrift ekspress | Pakke til hentested | Pakke hjem pluss |
|--|-------------------|----------------------------|---------------------|------------------|
| Henting enkelt oppdrag:                              | 410,-             | 410,-                      | 410,-               | 410,-            |
| Postoppkrav for pakker                               |                   |                            | 85,-                |                  |
| Stoppkrav, slette/endre post-oppkrav, endre adresse: | 217,-             | 217,-                      | 217,-               | 217,-            |
| Legitimasjonsplikt:                                  | 17,-              | 17,-                       | 17,-                | 17,-             |
| Personlig utlevering:                                |                   | 23,-                       | 23,-                | 23,-             |
| Svalbardtillegg:                                     | 338,-             | 338,-                      | 338,-               | 338,-            |
| Arbeid etter avtale:                                 | 1219,-            | 1219,-                     | 1219,-              | 1219,-           |
| Sjåfør ringer:                                       | 30,-              | 30,-                       | 30,-                | 30,-             |

\* Ettersom Svalbard og Spitsbergen regnes som et tollmessig tredjeland kreves korrekt dokumentasjon gjennom handels- eller proformafaktura. På pakker med netto vareverdi på over 5000 kr, vil fortolling på kr 240 og kr 30 pr varelinje tilkomme.

## 3.4.6 Pristillegg for pakker

| Tillegg                            | Pakke til bedrift | Pakke til bedrift ekspress | Pakke til hentested | Pakke hjem pluss |
|------------------------------------|-------------------|----------------------------|---------------------|------------------|
| Forsinket EDI, enkeltkolli:        | 64,-              | 64,-                       | 64,-                | 64,-             |
| Produsere EDI                      | 157,-             | 157,-                      | 157,-               | 157,-            |
| Håndteringstillegg:                | 157,-             | 157,-                      | 157,-               | 157,-            |
| Manuell faktura:                   | 338,-             | 338,-                      | 338,-               | 338,-            |
| Feil kundenummer. Pris per faktura | 1010,-            | 1010,-                     | 1010,-              | 1010,-           |
| Feil på transportetikett/ uleselig | 64,-              | 64,-                       | 64,-                | 64,-             |
| Feil adresse                       | 77,-              | 77,-                       | 77,-                | 77,-             |
| Liten innhenting *                 | 250,-             | 250,-                      | 250,-               | 250,-            |

\* Faktureres hvis omsetningsverdi Pakke til hentested, Pakke hjem pluss og Pakke til bedrift totalt sett er under kr. 450/døgn. Gjelder ikke Pakke i postkasse.



3.5.1 Partigods - frakt i NOK pr. 1000 kg

| Sone | Minstepris | Pris pr. tonn |           |           |            |             |             |
|------|------------|---------------|-----------|-----------|------------|-------------|-------------|
|      |            | 3500-4999     | 5000-6999 | 7000-8999 | 9000-11999 | 12000-14999 | 15000-99999 |
| 0    | 5469       | 1500          | 1374      | 1330      | 1304       | 1277        | 1277        |
| 1    | 5469       | 1500          | 1374      | 1330      | 1304       | 1277        | 1277        |
| 2    | 6839       | 1874          | 1526      | 1480      | 1448       | 1418        | 1418        |
| 3    | 8382       | 2295          | 1920      | 1864      | 1824       | 1790        | 1790        |
| 4    | 10571      | 2898          | 2674      | 2592      | 2539       | 2489        | 2489        |
| 5    | 11396      | 3122          | 2874      | 2786      | 2734       | 2674        | 2674        |
| 6    | 12223      | 3347          | 3075      | 2983      | 2921       | 2859        | 2859        |
| 7    | 13310      | 3645          | 3347      | 3251      | 3183       | 3116        | 3116        |
| 8    | 15046      | 4125          | 3773      | 3659      | 3588       | 3506        | 3506        |
| 9    | 16235      | 4448          | 4095      | 3975      | 3893       | 3812        | 3812        |
| 10   | 17509      | 4798          | 4374      | 4241      | 4154       | 4068        | 4068        |
| 11   | 18416      | 5046          | 4619      | 4480      | 4388       | 4297        | 4297        |
| 12   | 19957      | 5468          | 5018      | 4872      | 4770       | 4669        | 4669        |
| 13   | 21519      | 5895          | 5395      | 5233      | 5124       | 5016        | 5016        |
| 14   | 23154      | 6345          | 5819      | 5646      | 5530       | 5412        | 5412        |
| 15   | 24535      | 6721          | 6170      | 5986      | 5863       | 5736        | 5736        |
| 16   | 26159      | 7168          | 6568      | 6368      | 6242       | 6110        | 6110        |
| 17   | 27709      | 7593          | 6996      | 6786      | 6647       | 6506        | 6506        |
| 18   | 29354      | 8043          | 7367      | 7148      | 7001       | 6851        | 6851        |
| 19   | 30995      | 8492          | 7793      | 7556      | 7401       | 7245        | 7245        |
| 20   | 32545      | 8917          | 8165      | 7925      | 7759       | 7596        | 7596        |



## 3.5.2 Prislister stykkgoods til bedrift

Minstepris 539 kr

| Vekt kg | Sone 1 | Sone 2 | Sone 3 | Sone 4 | Sone 5 | Sone 6 | Sone 7 | Sone 8 | Sone 9 | Sone 10 | Sone 11 | Sone 12 | Sone 13 | Sone 14 | Sone 15 | Sone 16 | Sone 17 | Sone 18 | Sone 19 | Sone 20 |
|---------|--------|--------|--------|--------|--------|--------|--------|--------|--------|---------|---------|---------|---------|---------|---------|---------|---------|---------|---------|---------|
| 1       | 539    | 539    | 539    | 539    | 539    | 539    | 539    | 539    | 539    | 541     | 564     | 590     | 611     | 635     | 710     | 786     | 862     | 940     | 1012    | 1089    |
| 2       | 539    | 539    | 539    | 539    | 539    | 539    | 539    | 539    | 540    | 564     | 592     | 615     | 639     | 662     | 740     | 815     | 891     | 965     | 1041    | 1119    |
| 3       | 539    | 539    | 539    | 539    | 539    | 539    | 539    | 539    | 564    | 590     | 615     | 640     | 667     | 694     | 770     | 846     | 920     | 995     | 1072    | 1143    |
| 5       | 539    | 539    | 539    | 539    | 539    | 539    | 550    | 577    | 605    | 632     | 659     | 689     | 717     | 743     | 815     | 886     | 952     | 1024    | 1092    | 1163    |
| 7       | 539    | 539    | 539    | 539    | 539    | 561    | 592    | 618    | 649    | 676     | 705     | 729     | 760     | 787     | 857     | 921     | 991     | 1057    | 1125    | 1190    |
| 10      | 539    | 539    | 539    | 553    | 579    | 605    | 636    | 662    | 692    | 717     | 744     | 775     | 802     | 829     | 896     | 969     | 1039    | 1110    | 1177    | 1246    |
| 15      | 540    | 557    | 576    | 598    | 623    | 653    | 681    | 710    | 739    | 769     | 795     | 827     | 855     | 885     | 951     | 1023    | 1091    | 1162    | 1232    | 1300    |
| 20      | 553    | 581    | 611    | 640    | 675    | 705    | 736    | 769    | 798    | 830     | 861     | 892     | 924     | 956     | 1028    | 1098    | 1172    | 1243    | 1315    | 1387    |
| 25      | 565    | 614    | 659    | 708    | 743    | 783    | 820    | 857    | 892    | 929     | 967     | 1004    | 1041    | 1081    | 1163    | 1248    | 1332    | 1417    | 1502    | 1586    |
| 30      | 579    | 638    | 694    | 753    | 794    | 836    | 879    | 921    | 965    | 1006    | 1048    | 1090    | 1135    | 1175    | 1276    | 1379    | 1480    | 1580    | 1684    | 1785    |
| 35      | 598    | 668    | 743    | 821    | 869    | 920    | 969    | 1022   | 1071   | 1117    | 1168    | 1216    | 1267    | 1315    | 1428    | 1538    | 1647    | 1759    | 1870    | 1981    |
| 40      | 607    | 693    | 782    | 863    | 920    | 977    | 1031   | 1086   | 1141   | 1194    | 1248    | 1303    | 1359    | 1414    | 1542    | 1670    | 1796    | 1926    | 2054    | 2182    |
| 50      | 622    | 717    | 811    | 907    | 969    | 1031   | 1091   | 1157   | 1216   | 1273    | 1340    | 1400    | 1462    | 1523    | 1669    | 1812    | 1957    | 2098    | 2246    | 2388    |
| 60      | 636    | 740    | 846    | 947    | 1020   | 1086   | 1157   | 1222   | 1293   | 1357    | 1426    | 1494    | 1565    | 1633    | 1793    | 1952    | 2116    | 2276    | 2434    | 2598    |
| 70      | 651    | 766    | 878    | 994    | 1068   | 1141   | 1216   | 1292   | 1363   | 1438    | 1514    | 1586    | 1660    | 1736    | 1907    | 2079    | 2250    | 2422    | 2594    | 2765    |
| 80      | 667    | 787    | 911    | 1037   | 1117   | 1196   | 1276   | 1357   | 1438   | 1517    | 1596    | 1678    | 1756    | 1837    | 2023    | 2202    | 2386    | 2570    | 2751    | 2934    |
| 90      | 694    | 801    | 937    | 1073   | 1158   | 1251   | 1357   | 1424   | 1511   | 1623    | 1700    | 1812    | 1872    | 1942    | 2131    | 2327    | 2521    | 2715    | 2908    | 3105    |
| 100     | 723    | 809    | 950    | 1103   | 1197   | 1303   | 1433   | 1550   | 1618   | 1740    | 1818    | 1982    | 2038    | 2151    | 2260    | 2463    | 2664    | 2868    | 3070    | 3271    |
| 120     | 765    | 876    | 1035   | 1221   | 1347   | 1448   | 1616   | 1739   | 1865   | 2009    | 2153    | 2281    | 2422    | 2570    | 2714    | 2922    | 3067    | 3271    | 3479    | 3761    |
| 140     | 830    | 952    | 1160   | 1387   | 1529   | 1679   | 1824   | 1988   | 2153   | 2298    | 2464    | 2612    | 2776    | 2943    | 3127    | 3357    | 3543    | 3750    | 3995    | 4175    |
| 160     | 933    | 1096   | 1326   | 1574   | 1739   | 1903   | 2092   | 2257   | 2422   | 2612    | 2799    | 2961    | 3147    | 3357    | 3543    | 3814    | 4020    | 4268    | 4536    | 4722    |
| 180     | 995    | 1199   | 1471   | 1759   | 1926   | 2132   | 2342   | 2570   | 2776   | 2983    | 3211    | 3401    | 3625    | 3855    | 4101    | 4317    | 4612    | 4775    | 5115    | 5373    |
| 200     | 1037   | 1288   | 1555   | 1844   | 2053   | 2257   | 2486   | 2714   | 2943   | 3171    | 3401    | 3625    | 3829    | 4083    | 4350    | 4681    | 4931    | 5142    | 5434    | 5714    |
| 225     | 1080   | 1326   | 1616   | 1947   | 2116   | 2342   | 2586   | 2838   | 3043   | 3294    | 3543    | 3770    | 4020    | 4288    | 4496    | 4891    | 5139    | 5509    | 5861    | 6097    |

| Vekt kg | Sone 1 | Sone 2 | Sone 3 | Sone 4 | Sone 5 | Sone 6 | Sone 7 | Sone 8 | Sone 9 | Sone 10 | Sone 11 | Sone 12 | Sone 13 | Sone 14 | Sone 15 | Sone 16 | Sone 17 | Sone 18 | Sone 19 | Sone 20 |
|---------|--------|--------|--------|--------|--------|--------|--------|--------|--------|---------|---------|---------|---------|---------|---------|---------|---------|---------|---------|---------|
| 250     | 1138   | 1367   | 1679   | 2031   | 2217   | 2446   | 2690   | 2943   | 3190   | 3437    | 3691    | 3934    | 4162    | 4433    | 4703    | 5072    | 5366    | 5717    | 6110    | 6445    |
| 275     | 1243   | 1491   | 1804   | 2176   | 2358   | 2631   | 2922   | 3171   | 3437   | 3691    | 3979    | 4249    | 4496    | 4784    | 5072    | 5509    | 5779    | 6170    | 6588    | 6958    |
| 300     | 1326   | 1595   | 1926   | 2342   | 2525   | 2838   | 3107   | 3401   | 3691   | 3979    | 4268    | 4536    | 4826    | 5158    | 5469    | 5882    | 6197    | 6630    | 7042    | 7457    |
| 350     | 1448   | 1739   | 2153   | 2570   | 2838   | 3127   | 3437   | 3750   | 4061   | 4389    | 4722    | 5034    | 5342    | 5698    | 6030    | 6527    | 6899    | 7354    | 7807    | 8309    |
| 400     | 1616   | 1947   | 2342   | 2838   | 3067   | 3420   | 3770   | 4123   | 4454   | 4826    | 5158    | 5534    | 5882    | 6278    | 6630    | 7168    | 7561    | 8080    | 8598    | 9156    |
| 500     | 1696   | 2053   | 2486   | 3006   | 3254   | 3647   | 4020   | 4371   | 4763   | 5116    | 5509    | 5861    | 6233    | 6630    | 7042    | 7584    | 7995    | 8556    | 9094    | 9718    |
| 600     | 1865   | 2257   | 2734   | 3294   | 3604   | 3995   | 4389   | 4808   | 5219   | 5637    | 6030    | 6425    | 6855    | 7291    | 7725    | 8350    | 8828    | 9382    | 10027   | 10669   |
| 700     | 2092   | 2507   | 3067   | 3691   | 4020   | 4454   | 4908   | 5366   | 5822   | 6294    | 6714    | 7168    | 7644    | 8163    | 8620    | 9300    | 9818    | 10503   | 11187   | 11911   |
| 800     | 2298   | 2752   | 3334   | 4020   | 4371   | 4868   | 5366   | 5861   | 6360   | 6855    | 7354    | 7833    | 8350    | 8909    | 9406    | 10171   | 10729   | 11475   | 12222   | 13030   |
| 900     | 2403   | 2943   | 3586   | 4288   | 4661   | 5179   | 5698   | 6233   | 6754   | 7272    | 7807    | 8309    | 8863    | 9406    | 9982    | 10751   | 11371   | 12140   | 12926   | 13737   |
| 1001    | 2472   | 3032   | 3749   | 4368   | 4769   | 5390   | 6027   | 6414   | 7052   | 7672    | 8077    | 8500    | 9330    | 9737    | 10375   | 11206   | 11824   | 12654   | 13273   | 14315   |
| 1100    | 2581   | 3144   | 3912   | 4559   | 4983   | 5626   | 6293   | 6695   | 7362   | 8008    | 8431    | 8878    | 9744    | 10164   | 10832   | 11699   | 12344   | 13212   | 13855   | 14945   |
| 1200    | 2817   | 3300   | 4269   | 4972   | 5436   | 6142   | 6863   | 7304   | 8029   | 8735    | 9199    | 9680    | 10627   | 11091   | 11814   | 12760   | 13468   | 14412   | 15115   | 16305   |
| 1300    | 3051   | 3576   | 4624   | 5388   | 5888   | 6649   | 7435   | 7914   | 8701   | 9462    | 9968    | 10488   | 11512   | 12014   | 12800   | 13824   | 14586   | 15612   | 16375   | 17663   |
| 1400    | 3288   | 3851   | 4981   | 5800   | 6340   | 7163   | 8010   | 8525   | 9371   | 10191   | 10728   | 11294   | 12400   | 12937   | 13787   | 14888   | 15712   | 16814   | 17636   | 19024   |
| 1500    | 3426   | 4016   | 5195   | 6049   | 6611   | 7317   | 8046   | 8609   | 9480   | 10216   | 10897   | 11640   | 12639   | 13353   | 14223   | 15376   | 16232   | 17228   | 18238   | 19684   |
| 1600    | 3566   | 4179   | 5409   | 6298   | 6883   | 7471   | 8082   | 8692   | 9588   | 10171   | 11065   | 11984   | 12877   | 13768   | 14660   | 15863   | 16751   | 17642   | 18839   | 20344   |
| 1700    | 3790   | 4440   | 5742   | 6692   | 7314   | 7935   | 8586   | 9239   | 10186  | 10810   | 11754   | 12733   | 13681   | 14629   | 15576   | 16852   | 17796   | 18747   | 20019   | 21615   |
| 1800    | 4016   | 4704   | 6083   | 7087   | 7745   | 8404   | 9094   | 9782   | 10785  | 11445   | 12447   | 13482   | 14485   | 15489   | 16493   | 17841   | 18848   | 19848   | 21193   | 22891   |
| 1900    | 4236   | 4965   | 6420   | 7477   | 8178   | 8870   | 9597   | 10326  | 11387  | 12079   | 13139   | 14232   | 15289   | 16349   | 17409   | 18832   | 19892   | 20950   | 22374   | 24162   |
| 2000    | 4459   | 5223   | 6556   | 7874   | 8278   | 8987   | 9720   | 10626  | 11566  | 12332   | 13448   | 14563   | 15713   | 16826   | 17944   | 19092   | 20205   | 21322   | 23201   | 24663   |
| 2100    | 4681   | 5489   | 6658   | 8267   | 8632   | 9437   | 10206  | 11159  | 12143  | 12950   | 14121   | 15289   | 16499   | 17666   | 18838   | 20045   | 21217   | 22384   | 24363   | 25899   |
| 2200    | 4905   | 5747   | 6977   | 8662   | 9046   | 9885   | 10692  | 11687  | 12725  | 13569   | 14792   | 16019   | 17287   | 18508   | 19739   | 20999   | 22225   | 23454   | 25523   | 27132   |
| 2300    | 5127   | 6009   | 7291   | 9054   | 9456   | 10332  | 11179  | 12220  | 13302  | 14184   | 15467   | 16748   | 18068   | 19352   | 20634   | 21955   | 23239   | 24518   | 26680   | 28366   |
| 2400    | 5352   | 6274   | 7606   | 9280   | 9611   | 10616  | 11495  | 12753  | 13878  | 14797   | 16137   | 17473   | 18854   | 20194   | 21533   | 22910   | 24247   | 25584   | 27842   | 29600   |
| 2500    | 5412   | 6427   | 7923   | 9451   | 9840   | 10756  | 11671  | 13063  | 14023  | 14980   | 16374   | 17769   | 19159   | 20599   | 21948   | 23387   | 25257   | 26175   | 28045   | 29917   |

| Vekt kg                  | Sone 1     | Sone 2     | Sone 3     | Sone 4     | Sone 5     | Sone 6     | Sone 7     | Sone 8     | Sone 9     | Sone 10    | Sone 11    | Sone 12    | Sone 13    | Sone 14    | Sone 15    | Sone 16     | Sone 17     | Sone 18     | Sone 19     | Sone 20     |
|--------------------------|------------|------------|------------|------------|------------|------------|------------|------------|------------|------------|------------|------------|------------|------------|------------|-------------|-------------|-------------|-------------|-------------|
| 2600                     | 5599       | 6642       | 8648       | 10320      | 10738      | 11739      | 12743      | 14286      | 15333      | 16375      | 17883      | 19426      | 20933      | 22517      | 23980      | 25569       | 27615       | 28620       | 30621       | 32669       |
| 2700                     | 5815       | 6897       | 8980       | 10714      | 11149      | 12190      | 13231      | 14836      | 15923      | 17008      | 18565      | 20171      | 21735      | 23384      | 24901      | 26550       | 28676       | 29716       | 31798       | 33923       |
| 2800                     | 6027       | 7151       | 9315       | 11113      | 11563      | 12645      | 13723      | 15386      | 16510      | 17636      | 19256      | 20920      | 22543      | 24249      | 25822      | 27535       | 29740       | 30819       | 32977       | 35183       |
| 2900                     | 6244       | 7408       | 9644       | 11510      | 11975      | 13094      | 14216      | 15935      | 17101      | 18265      | 19942      | 21669      | 23345      | 25113      | 26746      | 28521       | 30802       | 31919       | 34155       | 36439       |
| 3000                     | 6332       | 7511       | 9777       | 11669      | 12140      | 13273      | 14408      | 16155      | 17339      | 18519      | 20219      | 21964      | 23668      | 25462      | 27116      | 28910       | 31226       | 32355       | 34626       | 36939       |
| 3100                     | 6542       | 7761       | 10104      | 12056      | 12544      | 13715      | 14888      | 16694      | 17914      | 19136      | 20892      | 22697      | 24456      | 26313      | 28019      | 29874       | 32266       | 33438       | 35780       | 38173       |
| 3200                     | 6752       | 8013       | 10431      | 12446      | 12952      | 14161      | 15368      | 17233      | 18492      | 19751      | 21566      | 23427      | 25246      | 27161      | 28925      | 30837       | 33311       | 34518       | 36936       | 39404       |
| 3300                     | 6965       | 8262       | 10758      | 12836      | 13357      | 14602      | 15850      | 17772      | 19072      | 20370      | 22241      | 24163      | 26033      | 28009      | 29827      | 31800       | 34351       | 35595       | 38089       | 40634       |
| 3400                     | 7175       | 8512       | 11081      | 13225      | 13758      | 15044      | 16329      | 18311      | 19647      | 20988      | 22914      | 24894      | 26825      | 28856      | 30731      | 32769       | 35387       | 36673       | 39241       | 41865       |
| 3500                     | 7386       | 8763       | 11407      | 13613      | 14165      | 15486      | 16807      | 18851      | 20226      | 21603      | 23589      | 25630      | 27613      | 29705      | 31636      | 33728       | 36430       | 37755       | 40400       | 43099       |
| 3600                     | 7594       | 9014       | 11735      | 14000      | 14571      | 15928      | 17290      | 19386      | 20802      | 22220      | 24262      | 26361      | 28402      | 30554      | 32536      | 34693       | 37472       | 38830       | 41553       | 44330       |
| 3700                     | 7806       | 9264       | 12061      | 14390      | 14974      | 16373      | 17770      | 19925      | 21383      | 22839      | 24935      | 27093      | 29190      | 31403      | 33441      | 35656       | 38510       | 39910       | 42706       | 45564       |
| 3800                     | 8020       | 9513       | 12386      | 14778      | 15380      | 16814      | 18251      | 20466      | 21961      | 23456      | 25609      | 27825      | 29975      | 32252      | 34347      | 36618       | 39554       | 40986       | 43858       | 46795       |
| 3900                     | 8230       | 9764       | 12710      | 15168      | 15779      | 17257      | 18731      | 21000      | 22536      | 24072      | 26284      | 28556      | 30765      | 33102      | 35250      | 37586       | 40591       | 42067       | 45014       | 48024       |
| 4000                     | 8440       | 10016      | 13040      | 15559      | 16184      | 17696      | 19209      | 21540      | 23116      | 24690      | 26959      | 29290      | 31554      | 33949      | 36153      | 38549       | 41636       | 43147       | 46168       | 49256       |
| 4100                     | 8651       | 10266      | 13363      | 15947      | 16595      | 18143      | 19692      | 22078      | 23693      | 25308      | 27633      | 30020      | 32346      | 34798      | 37056      | 39512       | 42673       | 44224       | 47322       | 50485       |
| 4200                     | 8862       | 10514      | 13690      | 16334      | 16999      | 18585      | 20169      | 22621      | 24270      | 25925      | 28307      | 30753      | 33131      | 35646      | 37961      | 40474       | 43714       | 45302       | 48479       | 51718       |
| 4300                     | 9071       | 10764      | 14017      | 16724      | 17399      | 19028      | 20650      | 23158      | 24851      | 26544      | 28979      | 31485      | 33921      | 36497      | 38865      | 41440       | 44755       | 46378       | 49632       | 52949       |
| 4400                     | 9284       | 11015      | 14343      | 17115      | 17807      | 19471      | 21131      | 23694      | 25429      | 27161      | 29655      | 32219      | 34708      | 37343      | 39769      | 42402       | 45797       | 47459       | 50786       | 54178       |
| 4500                     | 9493       | 11267      | 14664      | 17501      | 18209      | 19911      | 21612      | 24233      | 26004      | 27776      | 30327      | 32950      | 35501      | 38192      | 40674      | 43366       | 46837       | 48539       | 51940       | 55410       |
| 4600                     | 9708       | 11517      | 14992      | 17892      | 18613      | 20353      | 22091      | 24769      | 26582      | 28396      | 31003      | 33682      | 36288      | 39041      | 41578      | 44330       | 47880       | 49616       | 53093       | 56643       |
| 4700                     | 9919       | 11766      | 15318      | 18282      | 19023      | 20798      | 22572      | 25311      | 27162      | 29012      | 31676      | 34415      | 37081      | 39890      | 42482      | 45292       | 48920       | 50695       | 54248       | 57874       |
| 4800                     | 10128      | 12017      | 15645      | 18668      | 19425      | 21238      | 23055      | 25848      | 27737      | 29628      | 32349      | 35146      | 37869      | 40738      | 43385      | 46258       | 49961       | 51773       | 55402       | 59105       |
| 4900                     | 10339      | 12269      | 15972      | 19058      | 19828      | 21681      | 23535      | 26388      | 28314      | 30244      | 33024      | 35877      | 38655      | 41587      | 44288      | 47222       | 51003       | 52853       | 56558       | 60338       |
| 5000                     | 10550      | 12515      | 16299      | 19445      | 20235      | 22126      | 24013      | 26927      | 28897      | 30862      | 33696      | 36610      | 39445      | 42439      | 45190      | 48185       | 52043       | 53934       | 57713       | 61569       |
| <b>Videre per 100 kg</b> | <b>227</b> | <b>270</b> | <b>350</b> | <b>419</b> | <b>437</b> | <b>476</b> | <b>515</b> | <b>579</b> | <b>619</b> | <b>662</b> | <b>726</b> | <b>787</b> | <b>849</b> | <b>911</b> | <b>970</b> | <b>1037</b> | <b>1120</b> | <b>1160</b> | <b>1241</b> | <b>1324</b> |

## 3.5.3 Pall til bedrift

| Sone | 1 pall | 2 paller | 3 paller | 4 paller | 5 paller | 6 paller | 7 paller | 8 paller | 9 paller | 10 paller | 11 paller | 12 paller |
|------|--------|----------|----------|----------|----------|----------|----------|----------|----------|-----------|-----------|-----------|
| 1    | 1096   | 782      | 723      | 688      | 662      | 653      | 634      | 615      | 611      | 607       | 604       | 601       |
| 2    | 1323   | 937      | 846      | 807      | 782      | 767      | 740      | 719      | 715      | 712       | 710       | 706       |
| 3    | 1589   | 1132     | 1095     | 1040     | 957      | 926      | 900      | 871      | 867      | 863       | 860       | 857       |
| 4    | 1928   | 1365     | 1276     | 1213     | 1189     | 1131     | 1096     | 1064     | 1059     | 1055      | 1046      | 1041      |
| 5    | 2083   | 1484     | 1393     | 1325     | 1241     | 1171     | 1137     | 1102     | 1095     | 1090      | 1085      | 1082      |
| 6    | 2323   | 1653     | 1574     | 1438     | 1356     | 1293     | 1255     | 1218     | 1212     | 1208      | 1199      | 1193      |
| 7    | 2558   | 1824     | 1761     | 1556     | 1466     | 1400     | 1359     | 1316     | 1311     | 1307      | 1297      | 1292      |
| 8    | 2800   | 1990     | 1874     | 1674     | 1603     | 1552     | 1505     | 1462     | 1454     | 1445      | 1439      | 1433      |
| 9    | 3027   | 2159     | 2061     | 1845     | 1746     | 1690     | 1640     | 1589     | 1580     | 1572      | 1563      | 1559      |
| 10   | 3275   | 2328     | 2242     | 1958     | 1864     | 1801     | 1748     | 1696     | 1689     | 1679      | 1670      | 1663      |
| 11   | 3502   | 2498     | 2357     | 2130     | 2031     | 1966     | 1903     | 1849     | 1839     | 1828      | 1817      | 1813      |
| 12   | 3756   | 2658     | 2484     | 2306     | 2199     | 2128     | 2064     | 2002     | 1988     | 1978      | 1966      | 1962      |
| 13   | 3994   | 2835     | 2727     | 2478     | 2373     | 2297     | 2228     | 2160     | 2149     | 2137      | 2125      | 2119      |
| 14   | 4262   | 3023     | 2760     | 2599     | 2539     | 2459     | 2383     | 2312     | 2299     | 2286      | 2273      | 2267      |
| 15   | 4500   | 3193     | 2943     | 2765     | 2708     | 2622     | 2542     | 2465     | 2454     | 2439      | 2428      | 2418      |
| 16   | 4867   | 3452     | 3178     | 2989     | 2883     | 2788     | 2704     | 2625     | 2611     | 2599      | 2583      | 2574      |
| 17   | 5135   | 3643     | 3353     | 3160     | 3049     | 2953     | 2862     | 2776     | 2760     | 2748      | 2732      | 2721      |
| 18   | 5487   | 3895     | 3588     | 3328     | 3219     | 3113     | 3022     | 2930     | 2916     | 2901      | 2886      | 2871      |
| 19   | 5839   | 4149     | 3764     | 3555     | 3502     | 3390     | 3288     | 3190     | 3173     | 3157      | 3141      | 3124      |
| 20   | 6217   | 4422     | 4061     | 3840     | 3722     | 3603     | 3496     | 3390     | 3372     | 3353      | 3335      | 3322      |

Priser per pall. Minstepris kr 492,-



## 3.5.4 Tilleggstjenester for gods

|                                | Pris                            |
|--------------------------------|---------------------------------|
| Avtalt utkjøring (advisering)  | 323,-                           |
| Leie av utstyr (kranbil o.l)   | Pr. time                        |
| Sjåfør ringer                  | 30,-                            |
| Merking                        | 153,-                           |
| Mottaker betaler frakt         | 358,-                           |
| Tredjepart betaler frakt       | 326,-                           |
| Manuell EDI                    | 157,-                           |
| Pall og emballasje i retur     | Etter avtale                    |
| Spesielle leveringsbetingelser | Etter avtale                    |
| Spesialgods                    | 25% tillegg av netto kundeprakt |
| Farlig gods                    | 25% tillegg av netto kundeprakt |
| Varmegods                      | 25% tillegg av netto kundeprakt |

## 3.5.5 Pristillegg for gods

|                                  | Pris  |
|----------------------------------|---|
| Avtalt levering (Advisering):    | 323,-   |
| Andre utleveringsforsøk:         | 730,-   |
| Feil adressering                 | 77,-  |
| Liten innhenting                 | 496,-   |
| Kredittgebyr:                    | 207,-   |
| Feil manglende EDI               | 157,-   |
| Lagerkostnader                   | Kr. 75,- pr 100 kg., min. kr 150,-            |
| Feil vekt/mål                    | 55,-  |
| Retur/omadressering              | Kr. 572,- pr sending (frakt kommer i tillegg) |
| Feil kundenummer                 | Kr. 1010,- per faktura                        |
| Ekstraarbeid/arbeid etter avtale | 1219,-  |

## Mangelfull emballering

| Volum in dm3: | 0-30  | 31-200 | 201-500 | 501-999999 |
|---------------|-------|--------|---------|------------|
| Pris          | 142,- | 285,-  | 427,-   | 569,-      |



## Terminaler

| Sted            | Gateadresse             | Postnr | Poststed    | Telefon |
|-----------------|-------------------------|--------|-------------|---------|
| Alta            | Betongveien 4           | 9509   | Alta        | 04045   |
| Bergen (pakker) | Kanalvegen 52 B         | 5068   | Bergen      | 04045   |
| Bergen (goods)  | Nøstegaten 28           | 5010   | Bergen      | 04045   |
| Drammen         | Terminalen 4            | 3414   | Lier        | 04045   |
| Fauske          | Terminalveien 1         | 8208   | Fauske      | 04045   |
| Fredrikstad     | Evjebekkveien 3         | 1661   | Rolvsøy     | 04045   |
| Førde           | Moøyane 8               | 6819   | Førde       | 04045   |
| Hamar           | Smiuhagan 10            | 2323   | Ingeberg    | 04045   |
| Harstad         | Stangnesterterminalen 6 | 9409   | Harstad     | 04045   |
| Haugesund       | Stølsmyr 10             | 5542   | Karmsund    | 04045   |
| Kongsvinger     | Industriveien 15        | 2212   | Kongsvinger | 04045   |
| Kristiansand    | Snelldalen 3            | 4770   | Høvåg       | 04045   |
| Leknes          | Lufthavnveien 8         | 8370   | Leknes      | 04045   |

| Sted      | Gateadresse               | Postnr | Poststed  | Telefon |
|-----------|---------------------------|--------|-----------|---------|
| Mo i Rana | Nordregate 13-17          | 8622   | Mo i Rana | 04045   |
| Molde     | Gammelseterlia 22         | 6422   | Molde     | 04045   |
| Narvik    | Medbymoene 3              | 8530   | Bjerkvik  | 04045   |
| Oslo      | Alfasetveien 24           | 0668   | Oslo      | 04045   |
| Otta      | Skansen 33                | 2670   | Otta      | 04045   |
| Sortland  | Verkstedveien 7           | 8402   | Sortland  | 04045   |
| Stavanger | Vagleveien 35             | 4323   | Sandnes   | 04045   |
| Stokke    | Borgeskogen 57 G          | 3160   | Stokke    | 04045   |
| Tana      | Grenveien 5               | 9845   | Tana      | 04045   |
| Tromsø    | Stakkevollvegen 317       | 9019   | Tromsø    | 04045   |
| Trondheim | Torgardstrøa 18           | 7093   | Tiller    | 04045   |
| Ålesund   | Digerneset Næringspark 27 | 6260   | Skodje    | 04045   |



Kontakt oss  
[bring.no/kundeservice/kontakt-oss](https://bring.no/kundeservice/kontakt-oss)

Åpningstid  
Mandag-fredag: 08:00-17:00



Posten Bring AS, Postboks 1500 Sentrum, 0001 Oslo.  
Telefon: 23 14 90 00, [bring.no](https://bring.no)  
Org. Nr. 984661185

MM-001-01-2025  
Med forbehold om trykkfeil og endring i priser.